

Monochromatyczne wielofunkcyjne drukarki laserowe

Podręcznik użytkownika

Wrzesień 2014

Typ(y) urządzeń:

7015

Model(e):

Modele 470, 630, 670, 675 i ich odpowiedniki

Spis treści

Informacje dotyczące bezpieczeństwa.....	6
Informacje na temat drukarki.....	8
Wybór miejsca na drukarkę.....	8
Wyposażenie drukarki.....	9
Opis podstawowych funkcji skanera.....	10
Korzystanie z podajnika ADF i szyby skanera.....	10
Informacje o panelu operacyjnym drukarki.....	12
Przy użyciu panelu sterowania drukarki.....	12
Opis kolorów przycisku czuwania i kontrolki wskaźnika.....	12
Opis ekranu głównego.....	13
Korzystanie z przycisków ekranu dotykowego.....	14
Konfigurowanie i używanie aplikacji na ekranie głównym.....	16
Znajdowanie adresu IP komputera.....	16
Znajdowanie adresu IP drukarki.....	16
Dostęp do wbudowanego serwera WWW.....	16
Dostosowywanie ekranu głównego.....	17
Opis różnych aplikacji.....	17
Uruchamianie aplikacji ekranu głównego.....	18
Konfiguracja zdalnego panelu operatora.....	21
Eksportowanie i importowanie konfiguracji.....	21
Dodatkowa konfiguracja drukarki.....	23
Instalowanie wewnętrznych elementów opcjonalnych.....	23
Instalowanie wyposażenia opcjonalnego.....	39
Podłączanie kabli.....	42
Konfigurowanie oprogramowania drukarki.....	43
Sieć.....	44
Weryfikacja konfiguracji drukarki.....	48
Ładowanie papieru i nośników specjalnych.....	50
Ustawianie rozmiaru i typu papieru.....	50
Konfigurowanie ustawień uniwersalnego rozmiaru papieru.....	50

Ładowanie zasobników.....	50
Ładowanie nośników do podajnika uniwersalnego.....	55
Łączenie i rozłączanie zasobników.....	60
Wskazówki dotyczące papieru i nośników specjalnych.....	63
Korzystanie z nośników specjalnych.....	63
Wskazówki dotyczące papieru.....	65
Obsługiwane rozmiary, typy i gramatury papieru.....	69
Drukowanie.....	72
Drukowanie formularzy i dokumentów.....	72
Drukowanie z napędu flash lub urządzenia przenośnego.....	73
Drukowanie zadań poufnych i innych zadań wstrzymanych.....	75
Drukowanie stron z informacjami.....	78
Anulowanie zadania drukowania.....	78
Kopiowanie.....	79
Kopiowanie.....	79
Kopiowanie zdjęć.....	80
Kopiowanie na nośnikach specjalnych.....	80
Dostosowywanie ustawień kopiowania.....	81
Umieszczanie informacji na kopiach.....	87
Anulowanie zadania kopiowania.....	88
Informacje o opcjach dotyczących kopiowania.....	88
Wysyłanie w postaci wiadomości e-mail.....	93
Ustawianie funkcji wysyłania wiadomości e-mail.....	93
Tworzenie skrótu e-mail.....	93
Wysyłanie dokumentu w postaci wiadomości e-mail.....	94
Dostosowywanie ustawień e-mail.....	96
Anulowanie wiadomości e-mail.....	97
Informacje o opcjach dotyczących wiadomości e-mail.....	97
Faksowanie.....	101
Konfigurowanie drukarki w celu faksowania.....	101
Wysyłanie faksu.....	116
Tworzenie skrótów.....	118
Dostosowywanie ustawień faksowania.....	119

Anulowanie faksu wychodzącego.....	121
Wstrzymywanie i przekazywanie faksów.....	121
Informacje o opcjach dotyczących faksu.....	122
Skanowanie.....	125
Korzystanie z narzędzia Skanuj przez sieć.....	125
Skanowanie z wysłaniem na adres FTP.....	125
Skanowanie z wysyłaniem do komputera lub napędu flash.....	127
Informacje o opcjach skanowania.....	129
Opis menu drukarki.....	132
Lista menu.....	132
Menu papieru.....	133
Menu Raporty.....	142
Network/Ports, menu.....	144
Bezpieczeństwo, menu.....	152
Menu Ustawienia.....	156
Menu Pomoc.....	201
Ochrona środowiska i uzyskiwanie oszczędności.....	202
Oszczędzanie papieru i toneru.....	202
Oszczędzanie energii.....	203
Zabezpieczanie drukarki.....	206
Informacje o ulotności pamięci.....	206
Wymazywanie zawartości pamięci ulotnej.....	206
Wymazywanie zawartości pamięci nieulotnej.....	207
Wymazywanie dysku twardego drukarki.....	207
Konfigurowanie szyfrowania dysku twardego drukarki.....	208
Znajdowanie informacji o zabezpieczeniach drukarki.....	209
Przegląd drukarki.....	210
Czyszczenie części drukarki.....	210
Sprawdzanie stanu części i materiałów eksploatacyjnych.....	212
Przewidywana liczba pozostałych stron.....	212
Zamawianie materiałów eksploatacyjnych.....	212
Przechowywanie materiałów eksploatacyjnych.....	213
Wymiana materiałów eksploatacyjnych.....	214

Przenoszenie drukarki.....	218
Zarządzanie drukarką.....	220
Sprawdzanie wirtualnego wyświetlacza.....	220
Konfigurowanie alarmów e-mail.....	220
Oglądanie raportów.....	220
Konfiguracja powiadomień o materiałach eksploatacyjnych z wbudowanego serwera WWW.....	221
Przywracanie domyślnych ustawień fabrycznych.....	222
Usuwanie zacięć.....	223
Zapobieganie zacięciom.....	223
Znaczenie komunikatów o zacięciu i oznaczeń miejsca ich wystąpienia.....	224
Zacięcie [x] str., otwórz przednie drzwiczki. [20y.xx].....	226
Zacięcie [x] str., otwórz tylne drzwiczki. [20y.xx].....	229
Zacięcie [x] str., opróżnij standardowy odbiornik. [20y.xx].....	230
Zacięcie [x] stron papieru, wyjmij podajnik 1, aby wyczyścić dupleks. [23y.xx].....	231
Zacięcie [x] str., otwórz zasobnik [x]. [24y.xx].....	232
Zacięcie [x] str., wyczyść podajnik ręczny. [25y.xx].....	233
Zacięcie [x] stron, otwórz pokrywę górną automatycznego podajnika. [28y.xx].....	234
Rozwiązywanie problemów.....	236
Opis komunikatów drukarki.....	236
Rozwiązywanie problemów z drukarką.....	252
Rozwiązywanie problemów z drukiem.....	259
Rozwiązywanie problemów związanych z kopiowaniem.....	286
Rozwiązywanie problemów związanych z faksowaniem.....	289
Rozwiązywanie problemów związanych ze skanerem.....	296
Rozwiązywanie problemów z aplikacją na ekranie głównym.....	301
Nie można uzyskać połączenia z wbudowanym serwerem WWW.....	301
Kontakt z obsługą klienta.....	303
Oświadczenia.....	304
Informacje o produkcie.....	304
Informacje o wydaniu.....	304
Zużycie energii.....	306
Indeks.....	314

Informacje dotyczące bezpieczeństwa

Przewód zasilający musi być podłączony bezpośrednio do prawidłowo uziemionego, łatwo dostępnego gniazdka elektrycznego o odpowiednich parametrach znajdującego się w pobliżu urządzenia.

 **UWAGA — NIEBEZPIECZEŃSTWO USZKODZENIA CIAŁA:** Nie należy używać tego urządzenia z przedłużaczami, listwami zasilającymi o wielu gniazdkach, przedłużaczami o wielu gniazdkach lub urządzeniami antyprzebiegowymi lub UPS innych typów. Drukarka laserowa może łatwo przekroczyć moc znamionową tego rodzaju urządzeń, co grozi niską wydajnością drukarki, uszkodzeniem mienia lub pożarem.

Nie należy umieszczać ani używać tego produktu w pobliżu wody lub w miejscach o dużej wilgotności.

 **UWAGA — NIEBEZPIECZEŃSTWO PORAŻENIA PRĄDEM:** Nie należy korzystać z funkcji faksu podczas burzy. Nie należy instalować urządzenia, dokonywać żadnych połączeń elektrycznych ani podłączać żadnych przewodów (np. faksu, przewodu zasilającego lub telefonu) podczas burzy.

Wszelkie naprawy i czynności serwisowe, oprócz opisanych w dokumentacji użytkownika, powinny być wykonywane przez serwisanta.

Produkt został zaprojektowany z wykorzystaniem określonych podzespołów producenta i zatwierdzony jako spełniający surowe światowe normy bezpieczeństwa. Rola niektórych podzespołów w zachowaniu bezpieczeństwa nie zawsze jest oczywista. Producent nie ponosi odpowiedzialności za skutki stosowania innych części zamiennych.

 **UWAGA — NIEBEZPIECZEŃSTWO PORAŻENIA PRĄDEM:** Należy upewnić się, że wszystkie połączenia zewnętrzne (np. Ethernet i połączenia systemu telefonicznego) są odpowiednio włożone w oznaczone gniazda.

 **UWAGA — NIEBEZPIECZEŃSTWO USZKODZENIA CIAŁA:** Niniejszy produkt wykorzystuje technologię laserową. Użycie elementów sterujących, ustawień lub zastosowanie procedur innych niż określone w niniejszej publikacji może spowodować niebezpieczeństwo napromieniowania.







Podczas drukowania w urządzeniu dochodzi do nagrzewania się nośników wydruku, a wysoka temperatura może powodować emisję szkodliwych wyziewów z tych nośników. W celu uniknięcia ewentualnej emisji szkodliwych wyziewów, należy zapoznać się z fragmentem instrukcji obsługi, w którym podano wytyczne dotyczące wyboru nośników wydruku.

 **UWAGA — GORĄCA POWIERZCHNIA:** Wewnętrzne elementy drukarki mogą być gorące. W celu zmniejszenia ryzyka oparzenia, przed dotknięciem danej części należy odczekać, aż ostygnie.

 **UWAGA — NIEBEZPIECZEŃSTWO USZKODZENIA CIAŁA:** Bateria litowa stosowana w tym produkcie nie jest przeznaczona do wymiany. Nieprawidłowa wymiana baterii litowej grozi wybuchem. Nie należy ładować, demontować ani palić baterii litowej. Zużytych baterii litowych należy pozbywać się zgodnie z instrukcjami producenta i lokalnymi przepisami.

Do podłączania tego produktu do publicznej sieci telefonicznej należy używać wyłącznie przewodów telefonicznych (RJ-11) o rozmiarze AWG 26 lub większym dostarczonych z produktem.

 **UWAGA — NIEBEZPIECZEŃSTWO USZKODZENIA CIAŁA:** Nie należy przecinać, skręcać, zawiązywać ani załamywać przewodu zasilającego, a także stawiać na nim ciężkich przedmiotów. Nie należy narażać przewodu zasilającego na ścieranie ani zgniatanie. Nie należy ścisnąć przewodu zasilającego między przedmiotami, np. meblami i ścianą. Jeśli wystąpi któraś z tych okoliczności, powstanie ryzyko wywołania pożaru lub porażenia prądem. Należy regularnie sprawdzać przewód zasilający pod kątem oznak takich problemów. Przed przystąpieniem do sprawdzania stanu przewodu zasilającego należy odłączyć przewód od gniazda elektrycznego.

-  **UWAGA — NIEBEZPIECZEŃSTWO USZKODZENIA CIAŁA:** Aby zmniejszyć ryzyko niestabilności sprzętu, każdy zasobnik należy ładować oddzielnie. Dopóki nie będą potrzebne, wszystkie pozostałe zasobniki powinny być zamknięte.
-  **UWAGA — NIEBEZPIECZEŃSTWO PORAŻENIA PRĄDEM:** Aby uniknąć porażenia prądem elektrycznym podczas czyszczenia zewnętrznej powierzchni drukarki, należy najpierw wyjąć przewód zasilający z gniazdka elektrycznego, a następnie odłączyć wszystkie kable prowadzące do urządzenia.
-  **UWAGA — NIEBEZPIECZEŃSTWO PRZEWRÓCENIA:** Konfiguracje przeznaczone do montowania na podłodze wymagają dodatkowego elementu, aby zachować stabilność. Aby korzystać z kilku podajników opcjonalnych, należy użyć stojaka lub podstawy drukarki. Jeśli została zakupiona drukarka wielofunkcyjna (MFP) z możliwością skanowania, kopiowania i faksowania, mogą być potrzebne dodatkowe elementy. Więcej informacji na ten temat można uzyskać w miejscu zakupu drukarki.
-  **UWAGA — NIEBEZPIECZEŃSTWO PORAŻENIA PRĄDEM:** W przypadku uzyskiwania dostępu do płyty kontrolera bądź instalowania opcjonalnego sprzętu lub urządzeń pamięci masowej po zainstalowaniu samej drukarki a przed przystąpieniem do dalszych czynności należy wyłączyć drukarkę i wyjąć wtyk przewodu zasilającego z gniazda elektrycznego. Jeśli do drukarki są podłączone inne urządzenia, należy również je wyłączyć i rozłączyć kable łączące je z drukarką.
-  **UWAGA — NIEBEZPIECZEŃSTWO USZKODZENIA CIAŁA:** Drukarka waży ponad 18 kg i do jej bezpiecznego podniesienia potrzeba co najmniej dwóch przeszkolonych pracowników.
-  **UWAGA — NIEBEZPIECZEŃSTWO USZKODZENIA CIAŁA:** Zastosowanie się do tych wskazówek pozwoli uniknąć obrażeń cielesnych oraz uszkodzenia drukarki podczas jej przenoszenia.
- Wyłączyć drukarkę przełącznikiem zasilania i wyjąć wtyczkę przewodu zasilającego z gniazda elektrycznego.
 - Przed rozpoczęciem przenoszenia drukarki należy odłączyć wszystkie przewody i kable.
 - Jeśli jest zainstalowany opcjonalny zasobnik, najpierw należy go usunąć z drukarki. Aby usunąć opcjonalny zasobnik, przesuwaj zatrzask z prawej strony zasobnika ku przodowi zasobnika, aż *zaskoczy* na miejsce.
 - Przy podnoszeniu należy skorzystać z uchwytów umieszczonych na bokach drukarki.
 - Podczas ustawiania drukarki należy zachować ostrożność, aby nie przycisnąć sobie palców.
 - Przed konfiguracją drukarki należy upewnić się, że wokół niej pozostaje wystarczająco dużo miejsca.

Należy używać wyłącznie kabla zasilania dostarczonego wraz z tym produktem lub zamiennika autoryzowanego przez producenta.

NINIEJSZĄ INSTRUKCJĘ NALEŻY ZACHOWAĆ.

Informacje na temat drukarki

Uwaga: System Mac OS jest obsługiwany tylko przez niektóre modele drukarek.

Wybór miejsca na drukarkę

⚠ UWAGA — NIEBEZPIECZEŃSTWO USZKODZENIA CIAŁA: Drukarka waży ponad 18 kg i bezpieczne jej podniesienie wymaga co najmniej dwóch przeszkolonych pracowników.

Umieszczając drukarkę w danej lokalizacji, należy pozostawić wystarczającą ilość miejsca, aby zasobniki, pokrywy i drzwiczki swobodnie się otwierały. Jeśli planowana jest instalacja jakiegokolwiek wyposażenia opcjonalnego, należy uwzględnić dodatkowe wolne miejsce. Istotne są następujące kwestie:

- Zainstalować drukarkę w pobliżu odpowiednio uziemionego i łatwo dostępnego gniazda elektrycznego.
- Należy upewnić się, czy przepływ powietrza w pomieszczeniu spełnia wymagania najnowszej wersji standardu ASHRAE 62 lub standardu CEN Technical Committee 156.
- Należy zapewnić płaską, mocną i stabilną powierzchnię.
- Drukarkę należy:
 - utrzymywać w czystości i dbać, aby była sucha i nie osadzał się na niej kurz;
 - trzymać z dala od zszywek i spinaczy do papieru;
 - trzymać z dala od bezpośredniego przepływu powietrza klimatyzatorów, grzejników lub wentylatorów;
 - trzymać w miejscu nienarażonym na bezpośrednio padające promienie słoneczne, dużą wilgotność lub gwałtowne zmiany temperatury.
- Należy przestrzegać zalecanych temperatur i unikać wahań:

Temperatura otoczenia	Od 15,6°C do 32,2°C (od 60°F do 90°F)
Temperatura przechowywania	od -40 do +60°C (od -40 do +140°F)

- Aby zapewnić odpowiednią wentylację, należy pozostawić następującą zalecaną ilość wolnego miejsca wokół drukarki:

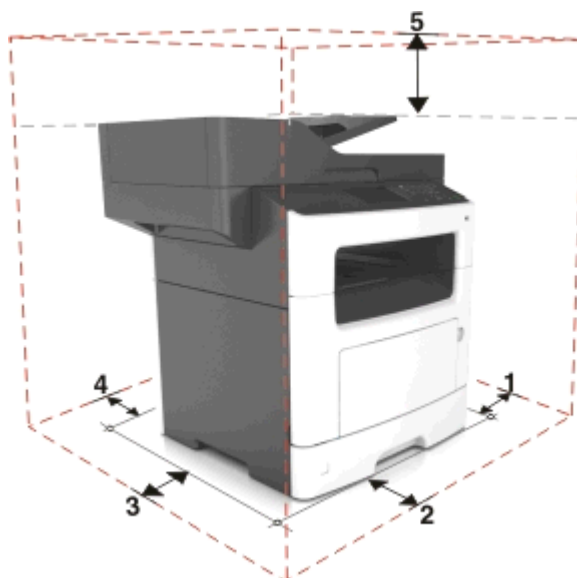

1	Prawa strona	304,8 mm (12 cali)
2	Przód	508 mm (20 cali)
3	Lewa strona	203,2 mm (8 cali)
4	Tył	203,2 mm (8 cali)
5	Górny	736.6 mm (29 cali)

Wyposażenie drukarki

⚠ UWAGA — NIEBEZPIECZEŃSTWO PRZEWRÓCENIA: Konfiguracje przeznaczone do montowania na podłodze wymagają dodatkowego elementu, aby zachować stabilność. Aby korzystać z kilku podajników opcjonalnych, należy użyć stojaka lub podstawy drukarki. Jeśli została zakupiona drukarka wielofunkcyjna (MFP) z możliwością skanowania, kopiowania i faksowania, mogą być potrzebne dodatkowe elementy. Więcej informacji na ten temat można uzyskać w miejscu zakupu drukarki.

⚠ UWAGA — NIEBEZPIECZEŃSTWO USZKODZENIA CIAŁA: Aby zmniejszyć ryzyko niestabilności sprzętu, każdy zasobnik należy ładować oddzielnie. Dopóki nie będą potrzebne, wszystkie pozostałe zasobniki powinny być zamknięte.

Drukarkę można skonfigurować, dodając opcjonalny zasobnik na 250 lub 550 arkuszy. Instrukcje na temat instalacji opcjonalnego zasobnika zawiera dokument [„Instalowanie zasobników opcjonalnych” na stronie 40](#).

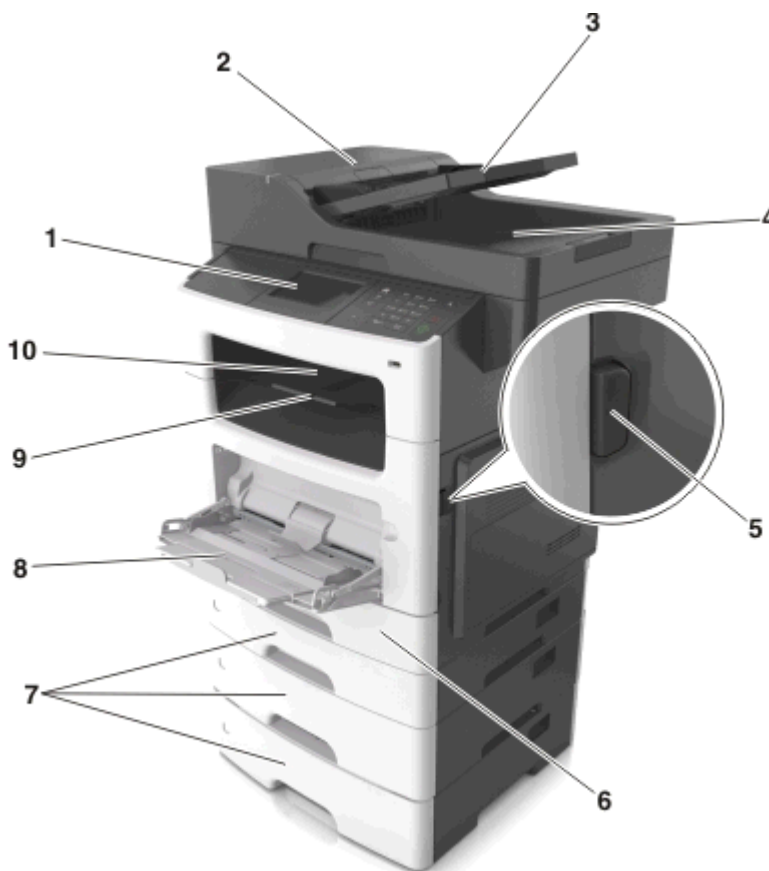

1	Panel operacyjny drukarki
2	Automatyczny podajnik dokumentów
3	Taca automatycznego podajnika dokumentów
4	Odbiornik ADF
5	Przycisk zwalniający przednie drzwiczki
6	Standardowy zasobnik na 250 arkuszy
7	Opcjonalna szuflada na 250- lub 550-arkuszy
8	Podajnik do wielu zastosowań na 100 arkuszy
9	Ogranicznik papieru
10	Odbiornik standardowy

Uwaga: Niektóre opcje są obsługiwane tylko w wybranych modelach drukarek. Więcej informacji na ten temat można uzyskać w miejscu zakupu drukarki.

Opis podstawowych funkcji skanera

- Szybkie kopiowanie dokumentów lub ustawienie drukarki umożliwiające wykonanie konkretnego zadania drukowania.
- Wysyłanie faksu za pomocą panelu sterowania drukarki.
- Wysyłanie faksu do wielu odbiorców jednocześnie.
- Skanowanie dokumentów i przesyłanie ich do komputera, na adres e-mail lub na adres docelowej usługi FTP.
- Skanowanie dokumentów i przesyłanie ich do innej drukarki (w formacie PDF za pomocą protokołu FTP)

Korzystanie z podajnika ADF i szyby skanera

Automatyczny podajnik dokumentów	Szyba skanera
 <p>Automatyczny podajnik dokumentów (ADF) umożliwia skanowanie dokumentów wielostronicowych, również zawierających arkusze dwustronne (dupleks).</p>	 <p>Użyj szyby skanera w przypadku dokumentów jednostronicowych, stron książek, małych przedmiotów (na przykład pocztówek lub fotografii), folii, papieru fotograficznego i nośników o małej gramaturze (na przykład wycinków z czasopism).</p>

Korzystanie z automatycznego podajnika dokumentów

Aby użyć podajnika ADF:

- Dokument należy załadować do podajnika ADF nadrukiem do góry, wsuwając najpierw krótszą krawędź.
- Do podajnika ADF można załadować maksymalnie 50 arkuszy zwykłego papieru.
- Można skanować dokumenty o rozmiarach od 105 x 148 mm szerokości do 216 x 368 mm długości.
- Można skanować nośniki o gramaturze od 52 do 120 g/m².
- Do automatycznego podajnika dokumentów nie należy ładować pocztówek, fotografii, niewielkich przedmiotów, folii, papieru fotograficznego ani cienkich nośników, takich jak wycinki prasowe. Materiały tego typu należy umieszczać na szybie skanera.

Korzystanie z szyby skanera

Aby użyć szyby skanera:

- Umieść dokument stroną zadrukowaną w dół na szybie skanera, w rogu oznaczonym zieloną strzałką.
- Można skanować i kopiować dokumenty o rozmiarach do 216 x 355,6 mm.
- Możliwe jest kopiowanie książek o grubości do 25,3 mm.

Informacje o panelu operacyjnym drukarki

Przy użyciu panelu sterowania drukarki

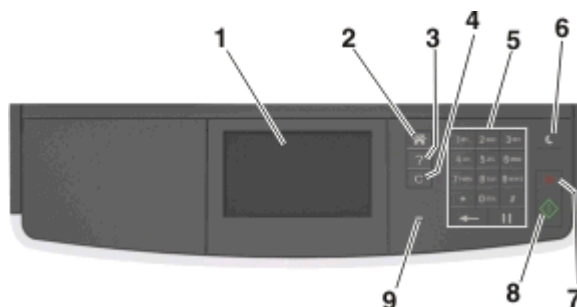

	Użyj	Przeznaczenie
1	Wyświetlacz	<ul style="list-style-type: none"> Wyświetlanie stanu drukarki i jej komunikatów. Konfigurowanie i obsługa drukarki.
2	przycisk Strona główna	Przejdzie do ekranu głównego.
3	Wskazówki	Umożliwia otwarcie okna dialogowego informacji pomocy kontekstowej.
4	Przycisk Wyczyść wszystko / Resetuj	Umożliwia zresetowanie domyślnych ustawień funkcji, np. kopiowania, faksowania czy skanowania.
5	Klawiatura	Służy do wprowadzania cyfr, liter i symboli.
6	Przycisk Czuwanie	<p>Powoduje włączenie trybu czuwania lub hibernacji.</p> <p>Aby spowodować wyjście drukarki z trybu czuwania, należy wykonać jedną z następujących czynności:</p> <ul style="list-style-type: none"> Naciśnij dowolny przycisk sprzętowy. Otwórz drzwiczki lub pokrywę. Wyślij zadanie drukowania z komputera. Przeprowadź operację resetu po włączeniu zasilania (POR) za pomocą głównego włącznika zasilania.
7	przycisk Stop lub Anuluj	Zatrzymanie działania drukarki.
8	Przycisk Wyślij	Powoduje wysłanie zmian wprowadzonych w ustawieniach drukarki.
9	Kontrolka	Sprawdzenie stanu drukarki.

Opis kolorów przycisku czuwania i kontrolki wskaźnika

Kolory przycisku czuwania i kontrolki wskaźnika na panelu sterowania informują o określonym stanie drukarki.

Kontrolka	Stan drukarki
Wyłączone	Drukarka jest wyłączona lub znajduje się w trybie hibernacji.
Migające zielone światło	Drukarka się nagrzewa, przetwarza dane lub drukuje zadanie.
Ciągłe zielone światło	Drukarka jest włączona, ale beczynna.

Kontrolka	Stan drukarki
Migające czerwone światło	Drukarka wymaga interwencji użytkownika.

Kontrolka przycisku czuwania	Stan drukarki
Wyłączone	Drukarka jest wyłączona, beczynna lub jest w stanie gotowości.
Ciągłe bursztynowe światło	Drukarka jest w trybie czuwania.
Migający kolor bursztynowy	Drukarka przechodzi w tryb hibernacji lub jest z niego wybudzana
Migające bursztynowe światło włącza się na 0,1 sekundy i całkowicie wyłącza na 1,9 sekundy.	Drukarka znajduje się w trybie hibernacji.

Opis ekranu głównego

Gdy drukarka jest włączona, na wyświetlaczu urządzenia jest wyświetlany ekran podstawowy, nazywany ekranem głównym. Używając przycisków ekranu głównego i ikon, można rozpocząć kopiowanie, wysyłanie faksu lub skanowanie, a także wyświetlić ekran menu i reagować na komunikaty urządzenia.

Uwaga: Wygląd ekranu głównego zależy od własnych ustawień ekranu, ustawień dokonanych przez administratora i aktywnych rozwiązań wbudowanych.





Przycisk	Przeznaczenie
1	Kopiuuj Pozwala uzyskać dostęp do menu kopiowania i wykonywać kopie.
2	Faks Pozwala uzyskać dostęp do menu faksowania i wysyłać fakсы.
3	E-mail Umożliwia dostęp do różnych menu poczty e-mail i wysyłanie wiadomości e-mail.
4	FTP Umożliwia dostęp do menu funkcji FTP (File Transfer Protocol) i skanowanie dokumentów bezpośrednio do serwera FTP.
5	Ikona Menu Dostęp do menu drukarki. Uwaga: Menu są dostępne tylko wtedy, gdy drukarka znajduje się w stanie gotowości.
6	Pasek komunikatów o stanie drukarki <ul style="list-style-type: none"> Wyświetla komunikat o bieżącym stanie drukarki, np. Gotowa lub Zajęta. Wyświetlanie komunikatów o stanie materiałów eksploatacyjnych drukarki, takich jak Bęben pusty lub Niski poziom toneru w kasie drukującej. Wyświetlanie komunikatów o problemach wymagających interwencji użytkownika oraz dostarczanie instrukcji umożliwiających ich usunięcie.
7	Ikona ostrzeżenia (żółty trójkąt z wykrzyknikiem)

Przycisk		Przeznaczenie
7	Stan/Materiały eksploatacyjne	<ul style="list-style-type: none"> Wyświetla ostrzeżenie lub komunikat o błędzie, gdy do kontynuowania pracy drukarki wymagana jest interwencja użytkownika. Umożliwia wyświetlenie szczegółowych informacji o danym ostrzeżeniu lub komunikacie i sposobie jego usunięcia.

Inne elementy, które mogą być także wyświetlane na ekranie głównym:

Przycisk	Działanie
Wyszukaj wstrzymane zadania	Wyszukiwanie aktualnie wstrzymanych zadań.
Zadania według użytkownika	Dostęp do zadań drukowania zapisanych przez użytkownika.
Profile i aplikacje	Dostęp do profili i aplikacji.

Funkcje



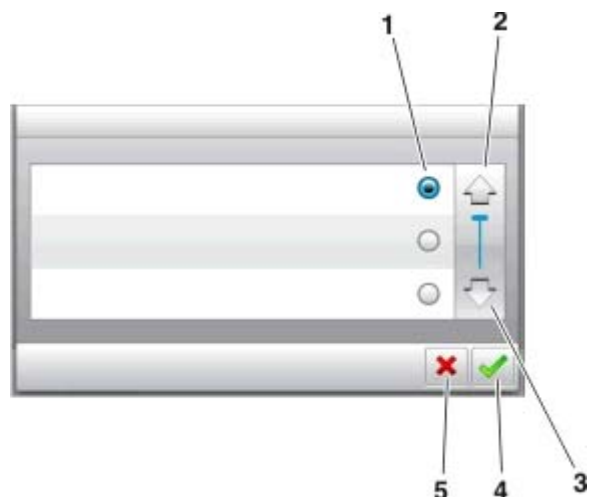

Funkcja	Opis
Alarm wymagający interwencji 	Ta ikona jest wyświetlana i zapala się czerwony wskaźnik, gdy w przypadku jakiegś funkcji wystąpi alarm wymagający interwencji.
Ostrzeżenie 	Ta ikona jest wyświetlana, gdy wystąpi błąd.
Adres IP drukarki Przykład: 123.123.123.123	Adres IP drukarki znajduje się w lewym górnym rogu ekranu głównego — jest to seria czterech liczb rozdzielonych kropkami. Adresu IP można użyć przy korzystaniu z wbudowanego serwera WWW do zdalnego wyświetlania oraz konfigurowania ustawień drukarki, nawet gdy użytkownik nie przebywa w pobliżu urządzenia.

Korzystanie z przycisków ekranu dotykowego

Uwaga: Wygląd ekranu głównego zależy od niestandardowych ustawień ekranu, ustawień administracyjnych i aktywnych rozwiązań wbudowanych.



	Dotknięcie	Działanie
1	Przycisk wyboru	Powoduje zaznaczenie lub usunięcie zaznaczenia elementu.
2	Strzałka w górę	Przewijanie w górę.
3	Strzałka w dół	Przewijanie w dół.
4	Przycisk Zaakceptuj	Zapisanie ustawienia.
5	Anuluj, przycisk	<ul style="list-style-type: none"> Anulowanie czynności lub wyboru. Powrót do poprzedniego ekranu.

Przycisk	Działanie
	Powrót do głównego ekranu.
	Wyświetlanie okna dialogowego Pomocy kontekstowej na panelu sterowania drukarki.
	Przewijanie w lewo.
	Przewijanie w prawo.

Konfigurowanie i używanie aplikacji na ekranie głównym

Uwagi:

- Ekran główny użytkownika może się różnić w zależności od ustawień konfiguracyjnych ekranu, ustawień administracyjnych oraz działających aplikacji wbudowanych. Niektóre aplikacje są obsługiwane tylko w niektórych modelach drukarek.
- Mogą być także dostępne do kupienia dodatkowe rozwiązania i aplikacje. Więcej informacji na ten temat można uzyskać w miejscu zakupu drukarki.

Znajdowanie adresu IP komputera

Dla użytkowników systemu Windows

- 1 W oknie dialogowym **Rozpocznij** otwórz wiersz poleceń i wpisz komendę **cmd**.
- 2 Wpisz komendę **ipconfig**, a następnie odszukaj adres IP.

Dla użytkowników komputerów Macintosh

- 1 W menu Apple wybierz opcję **Ustawienia systemu**, a następnie wybierz **Sieć**.
- 2 Wybierz typ połączenia, a następnie kliknij **Zaawansowane >TCP/IP**.
- 3 Odszukaj adres IP.

Znajdowanie adresu IP drukarki

Uwaga: Podłącz drukarkę do sieci lub serwera druku.

Adres IP drukarki można znaleźć:

- w górnym lewym rogu na na ekranie głównym drukarki;
- w sekcji TCP/IP w menu **Sieć/porty**;
- na wydrukowanej stronie konfiguracji sieci lub stronie ustawień menu — w sekcji TCP/IP.

Uwaga: Adres IP ma postać czterech liczb oddzielonych kropkami, na przykład 123.123.123.123.

Dostęp do wbudowanego serwera WWW.

Wbudowany serwer WWW to strona internetowa drukarki, na której można sprawdzić i zdalnie skonfigurować ustawienia drukarki, nie będąc w pobliżu urządzenia.

- 1 Uzyskaj adres IP drukarki:
 - Na ekranie głównym panelu sterowania drukarki
 - W sekcji TCP/IP w menu **Sieć/porty**
 - Na wydrukowanej stronie konfiguracji sieci lub stronie ustawień menu — w sekcji TCP/IP

Uwaga: Adres IP ma postać czterech liczb oddzielonych kropkami, na przykład **123.123.123.123**.

2 Uruchom przeglądarkę sieci Web, a następnie w polu adresu wpisz adres IP drukarki.

3 Naciśnij klawisz **Enter**.

Uwaga: W przypadku używania serwera proxy wyłącz go tymczasowo, aby prawidłowo załadować stronę sieci Web.

Dostosowywanie ekranu głównego

1 Uruchom przeglądarkę sieci Web, a następnie w polu adresu wpisz adres IP drukarki.

Uwaga: Wyświetl adres IP drukarki na ekranie głównym drukarki. Adres IP ma postać czterech liczb oddzielonych kropkami. Na przykład 123.123.123.123.

2 Wykonaj co najmniej jedną spośród następujących czynności:

- Ukryj lub pokaż ikony podstawowych funkcji drukarki.
 - a** Kliknij kolejno opcje **Ustawienia >Ustawienia ogólne >Dostosowywanie ekranu głównego**.
 - b** Zaznacz pola wyboru, aby określić, które ikony będą wyświetlane na ekranie głównym.

Uwaga: W przypadku usunięcia zaznaczenia opcji przy ikonie nie będzie ona wyświetlana na ekranie głównym.

- c** Kliknij opcję **Submit** (Wyślij).
- Dostosuj ikonę do aplikacji. Więcej informacji na ten temat można znaleźć w [„Znajdowanie informacji o aplikacjach ekranu głównego” na stronie 18](#) lub w dokumentacji aplikacji.

Opis różnych aplikacji

Opcja	Działanie
Kopowanie karty	Skanowanie obu stron karty na jednej stronie. Więcej informacji można znaleźć w sekcji „Konfiguracja aplikacji Card Copy” na stronie 19 .
Faks	Skanowanie dokumentu, a następnie wysyłanie go na numer faksu. Więcej informacji można znaleźć w sekcji „Faksowanie” na stronie 101 .
Formularze i ulubione	Szybkie znajdowanie i drukowanie często używanych formularzy internetowych bezpośrednio z ekranu głównego drukarki. Więcej informacji można znaleźć w sekcji „Korzystanie z opcji Formularze i ulubione” na stronie 18 .
Multi Send	Skanowanie dokumentu, a następnie wysyłanie go do kilku miejsc docelowych. Więcej informacji można znaleźć w sekcji „Konfiguracja aplikacji Multi Send” na stronie 20 .
MyShortcut	Tworzenie skrótów bezpośrednio na ekranie głównym drukarki. Więcej informacji można znaleźć w sekcji „Korzystanie z aplikacji MyShortcut” na stronie 19 .
Skanowanie do wiadomości e-mail	Skanowanie dokumentu, a następnie wysyłanie go na adres e-mail. Więcej informacji można znaleźć w sekcji „Wysyłanie w postaci wiadomości e-mail” na stronie 93 .
Skanowanie do komputera	Skanowanie dokumentu, a następnie zapisywanie go we wskazanym folderze na komputerze. Więcej informacji można znaleźć w sekcji „Konfigurowanie funkcji Skanuj do komputera” na stronie 128 .
Skanuj do pliku FTP	Skanowanie dokumentów bezpośrednio na serwer protokołu wymiany plików (FTP). Więcej informacji można znaleźć w sekcji „Skanowanie z wysłaniem na adres FTP” na stronie 126 .

Opcja	Działanie
Skanuj to Network	Skanowanie dokumentu, a następnie wysyłanie go do udostępnionego folderu sieciowego. Więcej informacji można znaleźć w sekcji „ Konfigurowanie funkcji Scan to Network ” na stronie 20 .

Uruchamianie aplikacji ekranu głównego

Znajdowanie informacji o aplikacjach ekranu głównego

Drukarka jest dostarczana ze wstępnie zainstalowanymi aplikacjami dostępnymi na ekranie głównym. Aby skorzystać z tych aplikacji, należy je najpierw aktywować i skonfigurować przy użyciu wbudowanego serwera WWW. Więcej informacji na temat uzyskiwania dostępu do programu Embedded Web Server można znaleźć w sekcji „[Dostęp do wbudowanego serwera WWW.](#)” na [stronie 16](#).

Szczegółowe informacje dotyczące konfigurowania i używania aplikacji ekranu głównego można znaleźć w miejscu zakupu drukarki.

Korzystanie z opcji Formularze i ulubione

Funkcja	Przeznaczenie
	<p>Optymalizuje pracę poprzez szybkie wyszukiwanie i drukowanie często używanych formularzy internetowych bezpośrednio z ekranu głównego drukarki.</p> <p>Uwaga: Drukarka musi mieć uprawnienie dostępu do folderu sieciowego, serwera FTP lub witryny sieci Web, w której jest przechowywana zakładka. Z poziomu komputera, na którym przechowywana jest zakładka, użyj ustawień udostępniania, zabezpieczeń i zapory, aby nadać drukarce co najmniej prawo do <i>odczytu</i>. Więcej pomocnych informacji na ten temat można znaleźć w dokumentacji dostarczonej z systemem operacyjnym.</p>

1 Uruchom przeglądarkę sieci Web, a następnie w polu adresu wpisz adres IP drukarki.

Uwaga: Wyświetl adres IP drukarki na ekranie głównym drukarki. Adres IP zostanie wyświetlony w postaci czterech liczb oddzielonych kropkami, np. 123.123.123.123.

2 Kliknij opcję **Ustawienia > Aplikacje > Zarządzanie aplikacjami > Formularze i ulubione**.

3 Kliknij przycisk **Dodaj** i dostosuj ustawienia.

Uwagi:

- Korzystaj z pomocy wyświetlanej po zatrzymaniu wskaźnika myszy obok każdego pola, która zawiera opis ustawienia.
- Aby upewnić się, że ustawienia lokalizacji zakładki są prawidłowe, wpisz właściwy adres IP komputera-hosta, na którym zapisano zakładkę. Więcej informacji na temat uzyskiwania adresu IP komputera-hosta, patrz „[Znajdowanie adresu IP komputera](#)” na [stronie 16](#).
- Upewnij się, czy drukarka ma prawa dostępu do folderu, w którym znajduje się zakładka.

4 Kliknij przycisk **Zastosuj**.

Aby użyć aplikacji, dotknij opcji **Formularze i ulubione** na ekranie głównym drukarki, a następnie przejrzyj kategorie formularzy albo wyszukaj formularze po numerze, nazwie lub opisie formularza.

Konfiguracja aplikacji Card Copy

Funkcja	Przeznaczenie
	<p>Szybkie i łatwe kopiowanie dowodów ubezpieczenia, identyfikatorów i innych kart o rozmiarze portfelowym.</p> <p>Umożliwia ona drukowanie obu stron zeskanowanego dokumentu na pojedynczym arkuszu, co pozwala oszczędzić papier i zaprezentować informacje z dokumentu w wygodny sposób.</p>

1 Uruchom przeglądarkę sieci Web, a następnie w polu adresu wpisz adres IP drukarki.

Uwaga: Wyświetl adres IP drukarki na ekranie głównym drukarki. Adres IP zostanie wyświetlony w postaci czterech liczb oddzielonych kropkami, np. 123.123.123.123.

2 Kliknij opcję **Ustawienia > Aplikacje > Zarządzanie aplikacjami > Card Copy**.

3 W razie potrzeby zmień domyślne opcje skanowania.

- **Zasobnik domyślny** — Wybierz zasobnik domyślny do użytku w przypadku drukowania zeskanowanych obrazów.
- **Domyślna liczba kopii** — Określ liczbę kopii, które powinny automatycznie być drukowane w przypadku korzystania z aplikacji.
- **Domyślne ustawienia kontrastu** — Określ ustawienie pozwalające zwiększyć lub zmniejszyć poziom kontrastu w przypadku drukowania kopii zeskanowanej karty. Wybierz opcję **Najlepsze dla zawartości**, jeżeli drukarka ma ustawiać kontrast automatycznie.
- **Domyślne ustawienia skalowania** — Ustaw rozmiar skanowanej karty podczas jej drukowania. Ustawienie domyślne to 100% (pełny rozmiar).
- **Ustawienie rozdzielczości** — Dostosuj jakość zeskanowanej karty.

Uwagi:

- Podczas skanowania karty upewnij się, czy rozdzielczość skanowania nie jest wyższa niż 200 dpi dla skanowania w kolorze oraz 400 dpi dla skanowania monochromatycznego.
- Podczas skanowania kilku kart upewnij się, czy rozdzielczość skanowania nie jest wyższa niż 150 dpi dla skanowania w kolorze oraz 300 dpi dla skanowania monochromatycznego.

- **Drukuj obramowania** — Zaznacz pole wyboru, aby drukować zeskanowany obraz z obramowaniem.

4 Kliknij przycisk **Zastosuj**.

Aby użyć aplikacji, dotknij opcji **Card Copy** na ekranie głównym drukarki, a następnie postępuj zgodnie z instrukcjami.

Korzystanie z aplikacji MyShortcut

Funkcja	Przeznaczenie
	<p>Tworzenie skrótów na ekranie głównym drukarki, z ustawieniami dla maksymalnie 25 często stosowanych zadań kopiowania, faksowania i wysyłania poczty e-mail.</p>

Aby użyć aplikacji, dotknij opcji **MyShortcut**, a następnie postępuj zgodnie z instrukcjami na wyświetlaczu drukarki.

Konfiguracja aplikacji Multi Send

Funkcja	Przeznaczenie
	<p>Skanowanie dokumentu, a następnie wysyłanie zeskanowanego dokumentu do kilku miejsc docelowych.</p> <p>Uwaga: Upewnij się, czy na dysku twardym drukarki jest wystarczająca ilość miejsca.</p>

1 Uruchom przeglądarkę sieci Web, a następnie w polu adresu wpisz adres IP drukarki.

Uwaga: Wyświetl adres IP drukarki na ekranie głównym drukarki. Adres IP drukarki ma postać czterech liczb oddzielonych kropkami. Na przykład 123.123.123.123.

2 Kliknij opcję **Ustawienia > Aplikacje > Zarządzanie aplikacjami > Multi Send**.

3 W sekcji Profile kliknij opcję **Dodaj**, a następnie dostosuj ustawienia.

Uwagi:

- Korzystaj z pomocy wyświetlanej po zatrzymaniu wskaźnika myszy obok każdego pola, która zawiera opis ustawienia.
- W przypadku wyboru opcji **FTP** lub **Folder udostępniony** jako miejsca docelowego upewnij się, że ustawienia jego lokalizacji są prawidłowe. Wpisz prawidłowy adres IP komputera-hosta, gdzie znajduje się wskazane miejsce docelowe. Więcej informacji na temat uzyskiwania adresu IP komputera-hosta, patrz [„Znajdowanie adresu IP komputera” na stronie 16](#).

4 Kliknij przycisk **Zastosuj**.

Aby użyć aplikacji, dotknij opcji **Multi Send** na ekranie głównym, a następnie postępuj zgodnie z instrukcjami na wyświetlaczu drukarki.

Konfigurowanie funkcji Scan to Network

Funkcja	Przeznaczenie
	<p>Skanowanie dokumentu i wysyłanie go do udostępnionego folderu sieciowego. Można zdefiniować maks. 30 niepowtarzalnych folderów docelowych.</p> <p>Uwagi:</p> <ul style="list-style-type: none"> • Drukarka musi mieć uprawnienia do zapisu w miejscach docelowych. Korzystając z komputera, na którym wskazano miejsce docelowe, można użyć ustawień udostępniania, zabezpieczeń i zapory, aby zezwolić drukarce na dostęp przynajmniej w zakresie <i>zapisu</i>. Więcej pomocnych informacji na ten temat można znaleźć w dokumentacji dostarczonej z systemem operacyjnym. • Ikona Skanuj przez sieć jest wyświetlana tylko w przypadku, gdy zdefiniowano przynajmniej jedno miejsce docelowe.

1 Uruchom przeglądarkę sieci Web, a następnie w polu adresu wpisz adres IP drukarki.

Uwaga: Wyświetl adres IP drukarki na ekranie głównym drukarki. Adres IP zostanie wyświetlony w postaci czterech liczb oddzielonych kropkami, np. 123.123.123.123.

2 Wykonaj jedną z następujących czynności:

- Kliknij kolejno **Ustaw skanowanie przez sieć >Kliknij tutaj**.
- Kliknij opcję **Ustawienia >Aplikacje >Zarządzanie aplikacjami >Skanowanie przez sieć**.

3 Określ miejsca docelowe, a następnie dostosuj ustawienia.

Uwagi:

- Korzystaj z pomocy wyświetlanej po zatrzymaniu wskaźnika myszy obok każdego pola, aby zapoznać się z opisem ustawienia.
- Aby upewnić się, że ustawienia lokalizacji miejsca docelowego są prawidłowe, wpisz właściwy adres IP komputera-hosta, gdzie znajduje się określone miejsce docelowe. Więcej informacji na temat uzyskiwania adresu IP komputera-hosta, patrz „[Znajdowanie adresu IP komputera](#)” na [stronie 16](#).
- Upewnij się, czy drukarka ma prawa dostępu do folderu, w którym znajduje się miejsce docelowe.

4 Kliknij przycisk **Zastosuj**.

Aby użyć aplikacji, dotknij opcji **Scan to Network** na ekranie głównym, a następnie postępuj zgodnie z instrukcjami na wyświetlaczu drukarki.

Konfiguracja zdalnego panelu operatora

Ta aplikacja umożliwia interakcję z panelem sterowania drukarki sieciowej nawet bez fizycznego dostępu do niej. Na ekranie komputera można odczytywać informacje o stanie drukarki, zwalniać wstrzymane zadania drukowania, tworzyć zakładki i wykonywać inne zadania związane z drukowaniem.

1 Uruchom przeglądarkę sieci Web, a następnie w polu adresu wpisz adres IP drukarki.

Uwaga: Wyświetl adres IP drukarki na ekranie głównym drukarki. Adres IP zostanie wyświetlony w postaci czterech liczb oddzielonych kropkami, np. 123.123.123.123.

2 Kliknij opcję **Ustawienia >Ustawienia zdalnego panelu operatora**.

3 Zaznacz pole wyboru **Włącz**, a następnie dostosuj ustawienia.

4 Kliknij opcję **Wyślij**.

Aby skorzystać z tej aplikacji, kliknij pozycję **Zdalny panel operatora >Uruchom aplet VNC**.

Eksportowanie i importowanie konfiguracji

Ustawienia konfiguracji można wyeksportować do pliku tekstowego, a następnie zaimportować, aby użyć tych ustawień w innych drukarkach.

1 Uruchom przeglądarkę sieci Web, a następnie w polu adresu wpisz adres IP drukarki.

Uwaga: Wyświetl adres IP na ekranie głównym drukarki. Adres IP ma postać czterech liczb oddzielonych kropkami. Na przykład 123.123.123.123.

2 Wyeksportuj lub zaimportuj plik konfiguracji dla jednej lub wielu aplikacji.

Dla jednej aplikacji

a Przejdź do opcji:

Ustawienia >Aplikacje >Zarządzanie aplikacjami > wybierz aplikację **>Konfiguruj**

b Wyeksportuj lub zaimportuj plik konfiguracyjny.

Uwagi:

- W przypadku wystąpienia błędu **braku pamięci wirtualnej maszyny Java** należy powtarzać eksport, aż do momentu zapisania pliku konfiguracji.
- W przypadku przekroczenia limitu czasu i pojawieniu się pustego ekranu należy odświeżyć przeglądarkę i kliknąć przycisk **Zastosuj**.

W przypadku wielu aplikacji

a Kliknij opcje **Ustawienia >Importuj/Eksportuj**.

b Wyeksportuj lub zaimportuj plik konfiguracyjny.

Uwaga: W przypadku importowania pliku konfiguracyjnego kliknij opcję **Wyślij**, aby zakończyć proces.

Dodatkowa konfiguracja drukarki

Instalowanie wewnętrznych elementów opcjonalnych

 **UWAGA — NIEBEZPIECZEŃSTWO PORAŻENIA PRĄDEM:** W przypadku uzyskiwania dostępu do płyty kontrolera bądź instalowania opcjonalnego sprzętu lub urządzeń pamięci masowej po zainstalowaniu samej drukarki a przed przystąpieniem do dalszych czynności należy wyłączyć drukarkę i wyjąć wtyk przewodu zasilającego z gniazda elektrycznego. Jeśli do drukarki podłączone są inne urządzenia, należy je także wyłączyć i rozłączyć kable łączące je z drukarką.

Ostrzeżenie — istnieje możliwość uszkodzenia: Elementy elektroniczne płyty sterowania są narażone na uszkodzenia elektrostatyczne. Przed dotknięciem elektronicznych elementów płyty sterowania lub złączy należy dotknąć metalowej powierzchni drukarki.

Uwaga: Niektóre modele urządzeń, opcje sprzętowe lub programowe oraz materiały eksploatacyjne mogą nie być dostępne. Więcej informacji na ten temat można uzyskać w miejscu zakupu drukarki.

Dostępne wewnętrzne elementy opcjonalne

Uwaga: Niektóre opcje są dostępne tylko w wybranych modelach drukarek. Więcej informacji na ten temat można uzyskać w miejscu zakupu drukarki.

- Karta pamięci
 - DDR3 DIMM
 - Pamięć flash
 - Czcionki
 - Karty z oprogramowaniem drukarki
 - Kody kreskowe w formularzach
 - Recepty
 - IPDS
 - Printcryption
- Porty ISP (Internal Solutions Port)

Uzyskiwanie dostępu do płyty sterowania

⚠ UWAGA — NIEBEZPIECZEŃSTWO PORAŻENIA PRĄDEM: W przypadku uzyskiwania dostępu do płyty kontrolera bądź instalowania opcjonalnego sprzętu lub urządzeń pamięci masowej po zainstalowaniu samej drukarki a przed przystąpieniem do dalszych czynności należy wyłączyć drukarkę i wyjąć wtyk przewodu zasilającego z gniazda elektrycznego. Jeśli do drukarki podłączone są inne urządzenia, należy je także wyłączyć i rozłączyć kable łączące je z drukarką.

- 1 Otwórz drzwiczki dostępu do płyty sterowania.



- 2 Otwórz osłonę płyty sterowania za pomocą zielonego uchwyty.



- 3 Na podstawie poniższej ilustracji odszukaj odpowiednie złącze.

Ostrzeżenie — istnieje możliwość uszkodzenia: Elementy elektroniczne płyty systemowej są narażone na uszkodzenia elektrostatyczne. Dotknij metalowej części drukarki przed dotknięciem jakiegokolwiek elementu elektronicznego lub złącza na płycie sterowania.

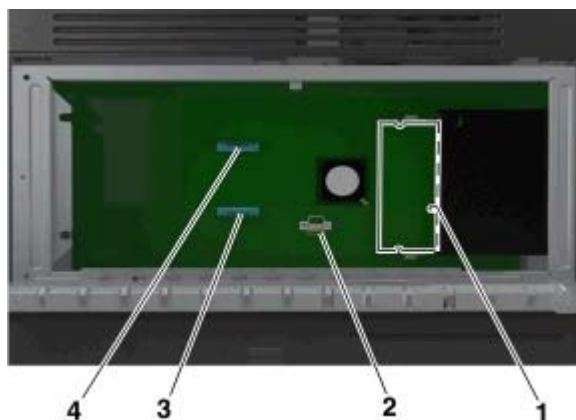

1	Złącze karty pamięci
2	Złącze karty opcjonalnej
3	Złącze dysku twardego drukarki
4	Złącze ISP (Internal Solutions Port)

4 Zamknij osłonę, a następnie drzwiczki dostępu.



Instalacja karty pamięci

⚠ UWAGA — NIEBEZPIECZEŃSTWO PORAŻENIA PRĄDEM: W przypadku uzyskiwania dostępu do płyty kontrolera bądź instalowania opcjonalnego sprzętu lub urządzeń pamięci masowej po zainstalowaniu samej drukarki a przed przystąpieniem do dalszych czynności należy wyłączyć drukarkę i wyjąć wtyk przewodu zasilającego z gniazda elektrycznego. Jeśli do drukarki podłączone są inne urządzenia, należy je także wyłączyć i rozłączyć kable łączące je z drukarką.

Ostrzeżenie — istnieje możliwość uszkodzenia: Elektroniczne elementy płyty sterowania mogą być łatwo zniszczone przez elektryczność statyczną. Dotknij metalowej części drukarki przed dotknięciem jakiegokolwiek elementu elektronicznego lub złącza na płycie sterowania.

Uwaga: Opcjonalną kartę pamięci można nabyć oddzielnie i podłączyć do płyty kontrolera.

1 Dostań się do płyty systemowej.

Więcej informacji można znaleźć w sekcji „[Uzyskiwanie dostępu do płyty sterowania](#)” na stronie 24.

2 Rozpakuj kartę pamięci.

Ostrzeżenie — istnieje możliwość uszkodzenia: Nie należy dotykać punktów połączeniowych rozmieszczonych wzdłuż krawędzi karty. Może to spowodować uszkodzenie.

3 Wyrównaj wycięcie (1) znajdujące się na karcie pamięci z wypustką (2) na złączu.

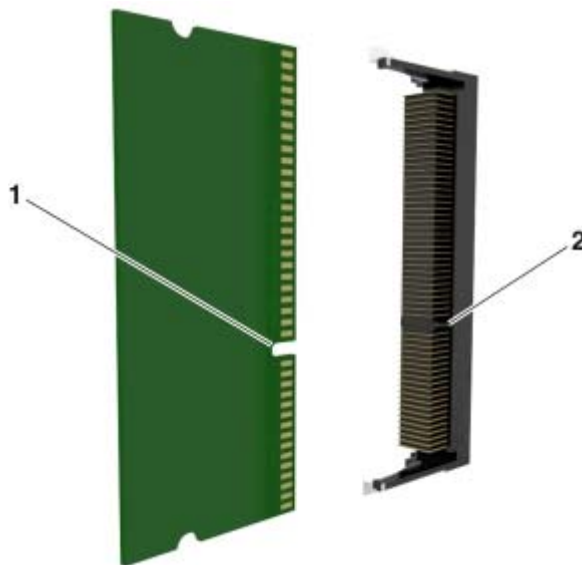

- 4 Dociśnij kartę pamięci w złączu, a następnie dociśnij kartę do ścianki płyty kontrolera, aż *zatrzasknie się* na swoim miejscu.

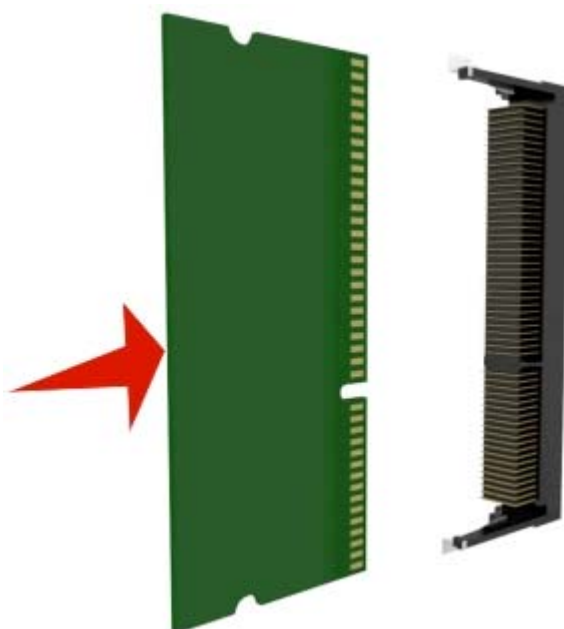

- 5 Zamknij osłonę płyty sterowania, a następnie drzwiczki dostępu do płyty sterowania.

Uwaga: Po zainstalowaniu oprogramowania drukarki i całego sprzętowego wyposażenia opcjonalnego konieczne może okazać się ręczne dodanie opcji w sterowniku drukarki, aby były dostępne dla zadań drukowania. Więcej informacji można znaleźć w sekcji [„Dodawanie opcji dostępnych w sterowniku drukarki” na stronie 43](#).

Instalowanie dodatkowej karty

⚠ UWAGA — NIEBEZPIECZEŃSTWO PORAŻENIA PRĄDEM: W przypadku uzyskiwania dostępu do płyty kontrolera bądź instalowania opcjonalnego sprzętu lub urządzeń pamięci masowej po zainstalowaniu samej drukarki a przed przystąpieniem do dalszych czynności należy wyłączyć drukarkę i wyjąć wtyk przewodu zasilającego z gniazda elektrycznego. Jeśli do drukarki podłączone są inne urządzenia, należy je także wyłączyć i rozłączyć kable łączące je z drukarką.

Ostrzeżenie — istnieje możliwość uszkodzenia: Elementy elektroniczne płyty sterowania są narażone na uszkodzenia elektrostatyczne. Przed dotknięciem elektronicznych elementów płyty sterowania lub złączy należy dotknąć metalowej powierzchni drukarki.

- 1 Dostań się do płyty sterowania.

Więcej informacji można znaleźć w sekcji [„Uzyskiwanie dostępu do płyty sterowania” na stronie 24](#).

- 2 Rozpakuj dodatkową kartę.

Ostrzeżenie — istnieje możliwość uszkodzenia: Należy unikać dotykania punktów połączeniowych ulokowanych wzdłuż krawędzi karty. Może to spowodować uszkodzenie.

3 Trzymając kartę za krawędzie, dopasuj plastikowe bolce (1) na karcie do otworów (2) w płycie systemowej.

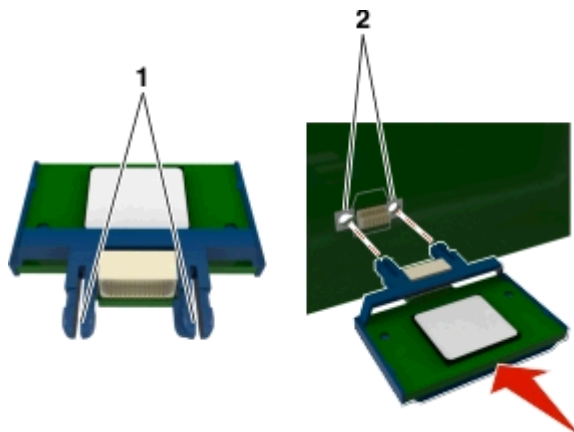

4 Wepchnij mocno kartę na miejsce.

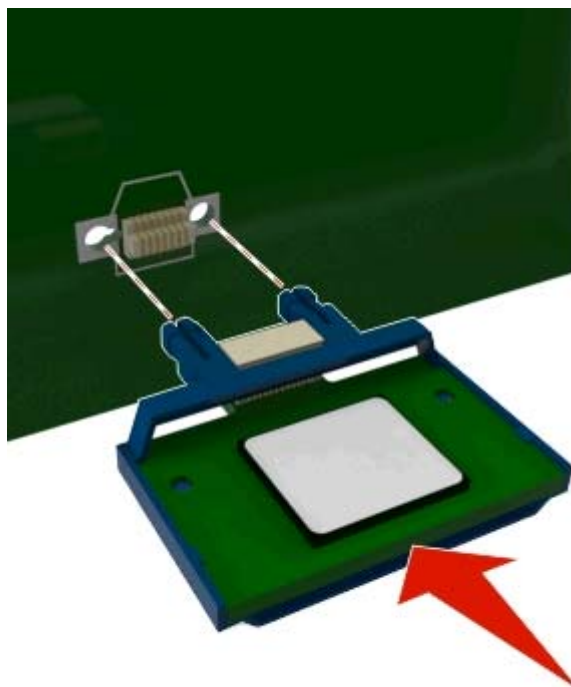

Ostrzeżenie — istnieje możliwość uszkodzenia: Niewłaściwe zamontowanie karty może doprowadzić do jej uszkodzenia lub do zniszczenia płyty systemowej.

Uwaga: Złącze na karcie musi dotykać płyty systemowej i być w równej linii ze złączem na płycie systemowej na całej swojej długości.

Instalacja portu ISP (Internal Solutions Port)

Płyta sterowania obsługuje jeden opcjonalny port ISP (Internal Solutions Port).

Uwaga: Do wykonania tej czynności potrzebny będzie płaski śrubokręt.

⚠ UWAGA — NIEBEZPIECZEŃSTWO PORAŻENIA PRĄDEM: W przypadku uzyskiwania dostępu do płyty kontrolera bądź instalowania opcjonalnego sprzętu lub urządzeń pamięci masowej po zainstalowaniu samej drukarki a przed przystąpieniem do dalszych czynności należy wyłączyć drukarkę i wyjąć wtyk przewodu zasilającego z gniazda elektrycznego. Jeśli do drukarki podłączone są inne urządzenia, należy je także wyłączyć i rozłączyć kable łączące je z drukarką.

Ostrzeżenie — istnieje możliwość uszkodzenia: Elektroniczne elementy płyty sterowania są narażone na uszkodzenia elektrostatyczne. Przed dotknięciem elektronicznych elementów płyty sterowania lub złączy należy dotknąć metalowej powierzchni drukarki.

- 1 Otwórz drzwiczki dostępu do płyty sterowania.



- 2 Lekko naciśnij ogranicznik po lewej stronie drzwiczek dostępu, a następnie przesunij drzwiczki, aby je wyjąć.



- 3 Rozpakuj zestaw ISP.

Uwaga: Upewnij się, że mały kabel przyłączony do białego złącza został usunięty i wyrzucony.

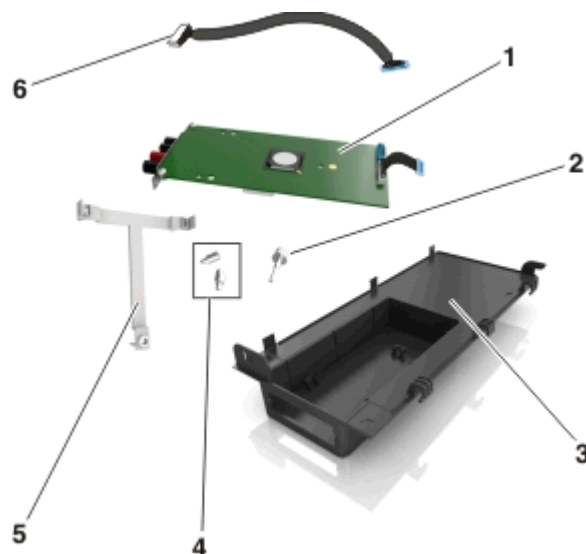

1	Rozwiązanie ISP
2	Śruba do mocowania ISP do uchwyty.
3	Zewnętrzna pokrywa ISP
4	Śruby do mocowania metalowego uchwyty ISP do obudowy drukarki.
5	Plastikowy uchwyty
6	Długi kabel ISP

4 Umieść plastikowy uchwyty wewnątrz zewnętrznej pokrywy ISP. Powinno być słyszalne *kliknięcie*.

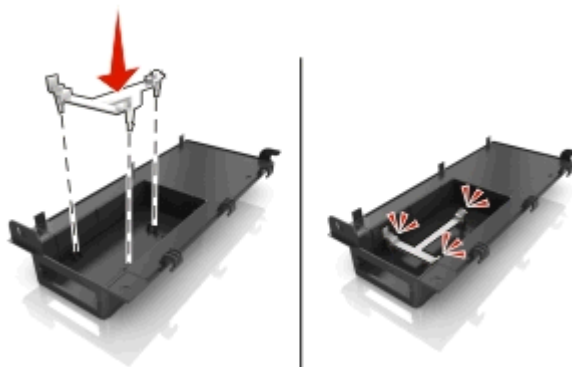

5 Przesuń rozwiązanie ISP i wepchnij je do plastikowego uchwyty.

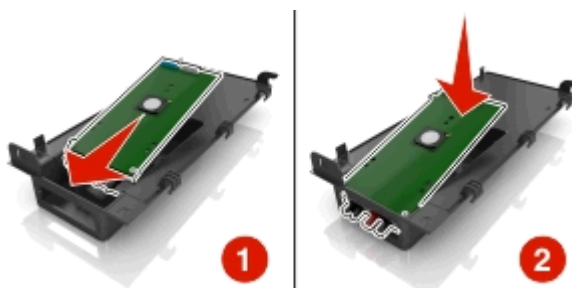

6 Zabezpiecz rozwiązanie ISP w plastikowym uchwycie za pomocą długiej śruby.



7 Dokręć dwie śruby na końcu rozwiązania ISP.



8 Włóż białą wtyczkę kabla interfejsu rozwiązania ISP do białego gniazda na ISP.



9 Przymocuj zewnętrzną pokrywę ISP tak, aby była nachylona pod kątem, wkładając najpierw lewe zawiasy.

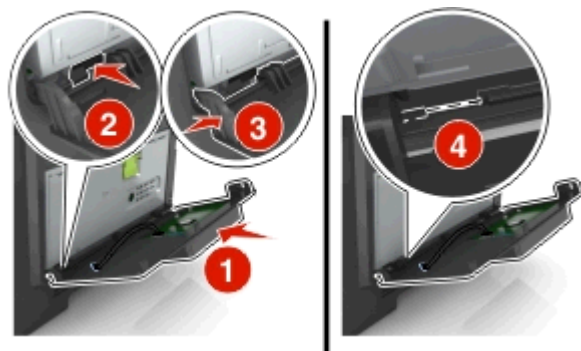

10 Opuść pozostałą część pokrywy, a następnie wysuń pokrywę w prawo.



11 Przeciągnij kabel ISP przez osłonę płyty sterowania.



12 Otwórz osłonę za pomocą zielonego uchwyty.



13 Włóż niebieską wtyczkę kabla interfejsu rozwiązania ISP do niebieskiego gniazda na płycie sterowania.

Uwaga: Jeżeli jest zainstalowany dysk twardy drukarki, trzeba go wyjąć. Aby uzyskać więcej informacji na ten temat, zobacz [„Wyjmowanie dysku twardego drukarki” na stronie 38](#). Instrukcja ponownej instalacji dysku twardego drukarki znajduje się sekcji [„Instalacja dysku twardego drukarki” na stronie 36](#).

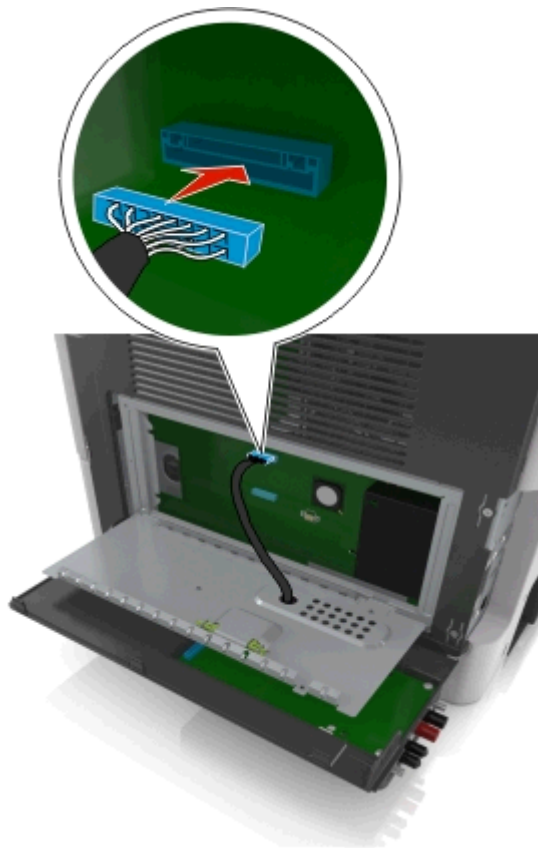

14 Zamknij osłonę.



15 Zamknij zewnętrzną pokrywę ISP.

Uwaga: Po instalacji oprogramowania drukarki i wszystkich dodatków może okazać się konieczne ręczne dodanie opcji w sterowniku drukarki, aby były dostępne dla zadań drukowania. Więcej informacji można znaleźć w sekcji [„Dodawanie opcji dostępnych w sterowniku drukarki” na stronie 43.](#)

Instalacja dysku twardego drukarki

⚠ UWAGA — NIEBEZPIECZEŃSTWO PORAŻENIA PRĄDEM: W przypadku uzyskiwania dostępu do płyty kontrolera bądź instalowania opcjonalnego sprzętu lub urządzeń pamięci masowej po zainstalowaniu samej drukarki a przed przystąpieniem do dalszych czynności należy wyłączyć drukarkę i wyjąć wtyk przewodu zasilającego z gniazda elektrycznego. Jeśli do drukarki podłączone są inne urządzenia, należy je także wyłączyć i rozłączyć kable łączące je z drukarką.

Ostrzeżenie — istnieje możliwość uszkodzenia: Elektroniczne elementy płyty sterowania mogą być łatwo zniszczone przez elektryczność statyczną. Przed dotknięciem elektronicznych elementów płyty systemowej lub złączy należy dotknąć metalowej powierzchni drukarki.

- 1 Rozpakuj dysk twardy drukarki.
- 2 Zainstaluj dysk twardy drukarki na płycie sterowania.

Ostrzeżenie — istnieje możliwość uszkodzenia: Płytkę drukowaną należy trzymać tylko za krawędzie. Nie dotykaj ani nie naciskaj środkowej części dysku twardego drukarki. Może to spowodować uszkodzenie.

- a Używając śrubokręta płaskiego, odkręć śruby.

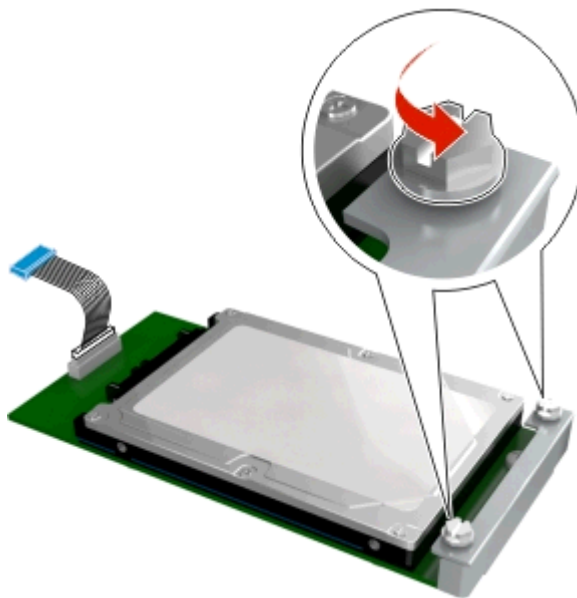

- b Włóż wtyczkę kabla interfejsu dysku twardego drukarki do gniazda na płycie sterowania.

Uwaga: Wtyczka i gniazdo są oznaczone kolorem niebieskim.

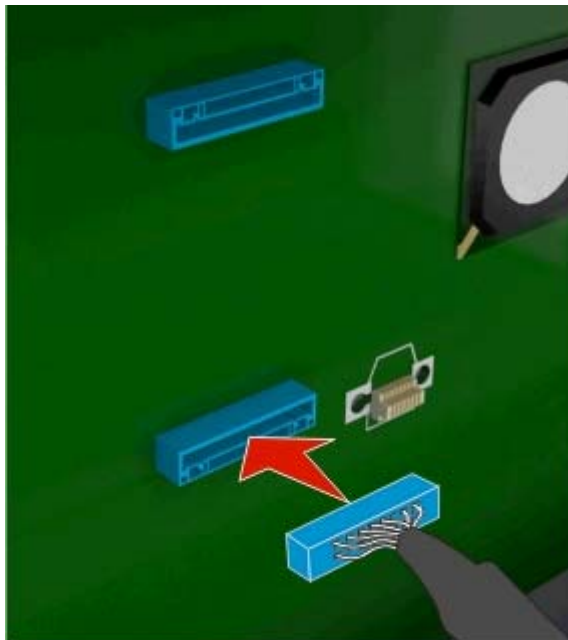

- c** Wyrównaj śruby dysku twardego drukarki względem otworów w uchwycie płyty sterowania, a następnie wsuń dysk twardy drukarki pomiędzy uchwyty.



- d** Dokręć dwie śruby.

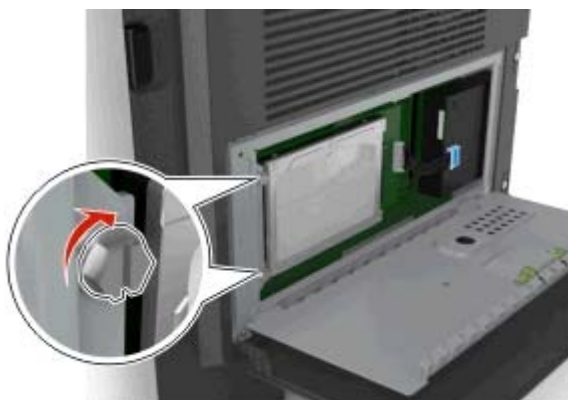

3 Zamknij osłonę płyty sterowania, a następnie zamknij drzwiczki dostępu do płyty sterowania.

Uwaga: Po zainstalowaniu oprogramowania drukarki i wszystkich opcji sprzętowych konieczne może okazać się ręczne dodanie opcji w sterowniku drukarki, aby były dostępne dla zadań drukowania.

Więcej informacji można znaleźć w sekcji [„Dodawanie opcji dostępnych w sterowniku drukarki” na stronie 43](#).

Wymowanie dysku twardego drukarki

Ostrzeżenie — istnieje możliwość uszkodzenia: Elementy elektroniczne płyty systemowej są narażone na uszkodzenia elektrostatyczne. Przed dotknięciem elektronicznych elementów płyty sterowania lub złączy należy dotknąć metalowej powierzchni drukarki.

1 Uzyskaj dostęp do płyty sterowania.

Więcej informacji można znaleźć w sekcji [„Uzyskiwanie dostępu do płyty sterowania” na stronie 24](#).

Uwaga: Do wykonania tej czynności potrzebny będzie płaski śrubokręt.

2 Odkręć śruby mocujące dysk twardy drukarki do uchwyty płyty sterowania.

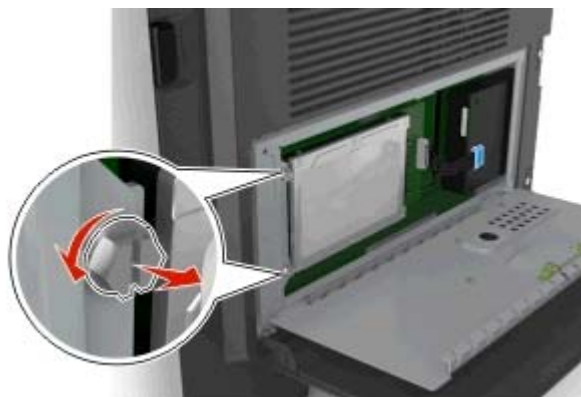

- 3 Odłącz wtyczkę kabla interfejsu dysku twardego drukarki z gniazda na płycie sterowania, pozostawiając kabel podłączony do dysku twardego drukarki. Aby odłączyć kabel, ściśnij zatrząsk na wtyczce kabla interfejsu w celu rozłączenia zaczepu przed wyciągnięciem przewodu.

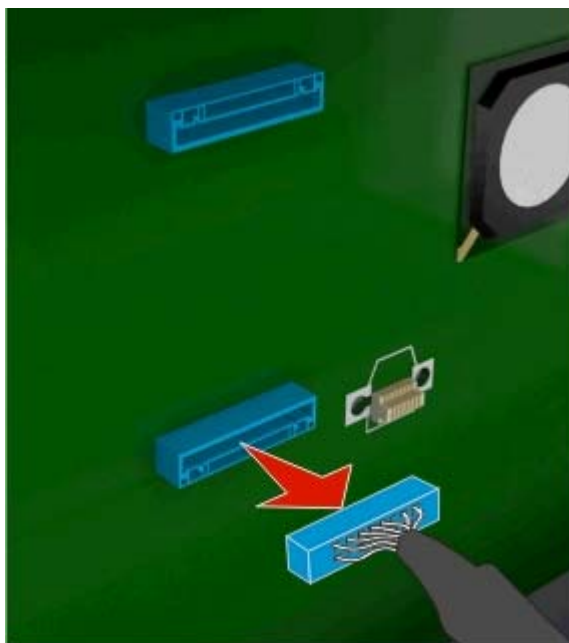

- 4 Trzymając dysk twardy drukarki za krawędzie, wyjmij go z drukarki.
- 5 Zamknij osłonę płyty sterowania, a następnie zamknij drzwiczki dostępu.

Instalowanie wyposażenia opcjonalnego

Kolejność instalowania

- UWAGA — NIEBEZPIECZEŃSTWO USZKODZENIA CIAŁA:** Drukarka waży ponad 18 kg i bezpieczne jej podniesienie wymaga co najmniej dwóch przeszkolonych pracowników.
- UWAGA — NIEBEZPIECZEŃSTWO PORAŻENIA PRĄDEM:** W przypadku uzyskiwania dostępu do płyty kontrolera bądź instalowania opcjonalnego sprzętu lub urządzeń pamięci masowej po zainstalowaniu samej drukarki a przed przystąpieniem do dalszych czynności należy wyłączyć drukarkę i wyjąć wtyk przewodu zasilającego z gniazda elektrycznego. Jeśli do drukarki podłączone są inne urządzenia, należy je także wyłączyć i rozłączyć kable łączące je z drukarką.
- UWAGA — NIEBEZPIECZEŃSTWO PRZEWRÓCENIA:** Konfiguracje przeznaczone do montowania na podłodze wymagają dodatkowego elementu, aby zachować stabilność. Aby korzystać z kilku podajników opcjonalnych, należy użyć stojaka lub podstawy drukarki. Jeśli została zakupiona drukarka wielofunkcyjna (MFP) z możliwością skanowania, kopiowania i faksowania, mogą być potrzebne dodatkowe elementy. Więcej informacji na ten temat można uzyskać w miejscu zakupu drukarki.

Drukarkę i wszystkie zakupione elementy sprzętowe należy instalować w następującej kolejności:

- Podstawa drukarki
- Opcjonalna szuflada na 250- lub 550-arkuszy
- Drukarka

Aby dowiedzieć się więcej o montażu stojaka drukarki dodatkowego podajnika na 250 lub 550 arkuszy czy przekładki, skorzystaj z karty konfiguracji dołączonej do danego elementu dodatkowego.

Instalowanie zasobników opcjonalnych

- ⚠ UWAGA — NIEBEZPIECZEŃSTWO USZKODZENIA CIAŁA:** Drukarka waży ponad 18 kg i bezpieczne jej podniesienie wymaga co najmniej dwóch przeszkolonych pracowników.
- ⚠ UWAGA — NIEBEZPIECZEŃSTWO PORAŻENIA PRĄDEM:** W przypadku uzyskiwania dostępu do płyty kontrolera bądź instalowania opcjonalnego sprzętu lub urządzeń pamięci masowej po zainstalowaniu samej drukarki a przed przystąpieniem do dalszych czynności należy wyłączyć drukarkę i wyjąć wtyk przewodu zasilającego z gniazda elektrycznego. Jeśli do drukarki podłączone są inne urządzenia, należy je także wyłączyć i rozłączyć kable łączące je z drukarką.
- ⚠ UWAGA — NIEBEZPIECZEŃSTWO PRZEWRÓCENIA:** Konfiguracje przeznaczone do montowania na podłodze wymagają dodatkowego elementu, aby zachować stabilność. Aby korzystać z kilku podajników opcjonalnych, należy użyć stojaka lub podstawy drukarki. Jeśli została zakupiona drukarka wielofunkcyjna (MFP) z możliwością skanowania, kopiowania i faksowania, mogą być potrzebne dodatkowe elementy. Więcej informacji na ten temat można uzyskać w miejscu zakupu drukarki.
- 1 Należy wyłączyć drukarkę za pomocą przełącznika zasilania, a następnie wyjąć wtyczkę przewodu zasilającego z gniazdka elektrycznego.



- 2 Rozpakuj zasobnik i usuń wszystkie pozostałości opakowania.
- 3 Wyciągnij zasobnik z podstawy.

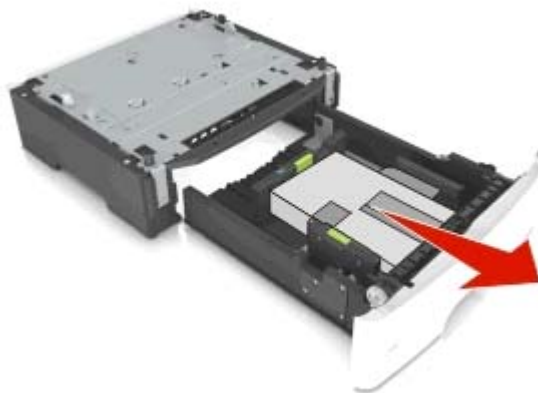

- 4 Usuń z zasobnika wszystkie pozostałości opakowania.

- 5 Włóż zasobnik do podstawy.
- 6 Umieść zasobnik w pobliżu drukarki.
- 7 Wyrównaj drukarkę z zasobnikiem i wolno opuść drukarkę na miejsce.

Uwaga: Zasobniki opcjonalne tworzące stos są ze sobą blokowane.



- 8 Podłącz przewód zasilający z jednej strony do drukarki, a z drugiej – do prawidłowo uziemionego gniazdka elektrycznego, a następnie włącz drukarkę.



Uwagi:

- Po zainstalowaniu oprogramowania drukarki i wszystkich opcji sprzętowych konieczne może okazać się ręczne dodanie opcji w sterowniku drukarki, aby były dostępne dla zadań drukowania.

Więcej informacji można znaleźć w sekcji „[Dodawanie opcji dostępnych w sterowniku drukarki](#)” na stronie 43.

- Aby wyjąć opcjonalne zasobniki, przesunąć zatrzask z prawej strony drukarki w stronę przodu drukarki aż *zatrzaśnie się* na swoim miejscu, a następnie wyjmij po kolei włożone zasobniki w kolejności od górnego do dolnego.

Podłączanie kabli

⚠ UWAGA — NIEBEZPIECZEŃSTWO USZKODZENIA CIAŁA: Nie należy korzystać z funkcji faksowania podczas burzy. Podczas burzy nie należy instalować urządzenia ani podłączać żadnych przewodów (np. faksu, przewodu zasilania lub kabla telefonicznego).

Podłącz drukarkę do komputera za pomocą kabla USB lub do sieci za pomocą kabla Ethernet.

Należy dopasować do siebie następujące elementy:

- Symbol USB na kablu do symbolu USB na drukarce.
- Odpowiedni kabel Ethernet z portem Ethernet

Ostrzeżenie — istnieje możliwość uszkodzenia: Podczas drukowania lub skanowania nie należy dotykać kabla USB, żadnej karty sieciowej ani części drukarki pokazanych na rysunku. Dane mogą zostać utracone lub drukarka może działać nieprawidłowo.

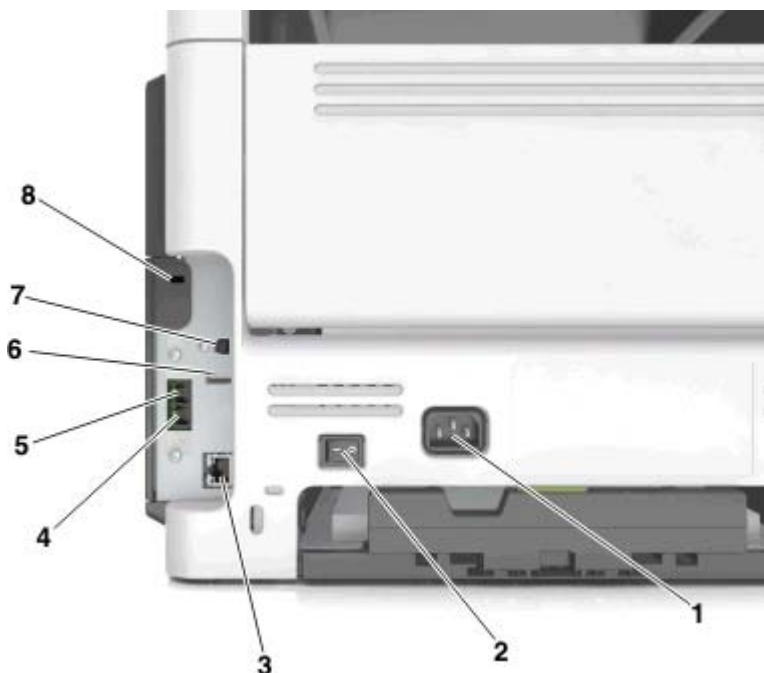

	Element	Funkcja
1	Gniazdo przewodu zasilającego drukarki	Łączy drukarkę z prawidłowo uziemionym gniazdkiem elektrycznym.
2	Przycisk zasilania	Włączanie i wyłączanie drukarki.
3	Port Ethernet	Podłączenie drukarki do sieci Ethernet.

	Element	Funkcja
4	Port EXT	Podłączanie dodatkowych urządzeń (telefonu lub automatycznej sekretarki) do drukarki i linii telefonicznej. Użyj tego portu, jeśli nie posiadasz linii dedykowanej faksu przeznaczonej dla drukarki i jeśli ta metoda połączenia jest obsługiwana w twoim kraju lub regionie. Uwaga: W celu uzyskania dostępu do portu należy wyjąć wtyczkę adaptera.
5	Port LINE	Podłączanie drukarki do aktywnej linii telefonicznej przez standardowe gniazdo ścienne (RJ-11), filtr DSL, adapter VoIP lub dowolny inny adapter umożliwiający dostęp do linii telefonicznej i wysyłanie oraz odbieranie faksów.
6	Port USB	Umożliwia podłączenie obsługiwanej klawiatury drukarki.
7	Port USB drukarki	Łączy drukarkę z komputerem.
8	Gniazdo zabezpieczeń	Mocowanie blokady, która unieruchomi drukarkę w danym miejscu.

Konfigurowanie oprogramowania drukarki

instalowanie drukarki

- 1 Przygotuj kopię pakietu instalatora oprogramowania.
- 2 Uruchom instalator, a następnie wykonaj instrukcje wyświetlane na ekranie komputera.
- 3 Dotyczy użytkowników komputerów Macintosh, dodaj drukarkę
Uwaga: Uzyskaj adres IP drukarki w sekcji TCP/IP (menu Sieć/porty).

Dodawanie opcji dostępnych w sterowniku drukarki

Dla użytkowników systemu Windows

- 1 Otwórz folder drukarek.

W systemie Windows 8

Wybierz znaczek Szukaj i wpisz **run**, a następnie przejdź do pozycji:

Uruchom > wpisz polecenie **control printers** >**OK**

W wypadku systemu Windows 7 lub starszego

- a Kliknij przycisk  lub przycisk **Start**, a następnie kliknij polecenie **Uruchom**.
- b Wpisz polecenie **control printers**.
- c Naciśnij klawisz **Enter** lub kliknij przycisk **OK**.

- 2 Wybierz drukarkę, którą chcesz zaktualizować, i wykonaj jedną z następujących czynności:
 - W systemie Windows 7 lub nowszym wybierz polecenie **Właściwości drukarki**.
 - W przypadku starszych systemów wybierz polecenie **Właściwości**.
- 3 Przejdź na kartę Konfiguracja, a następnie wybierz opcję **Aktualizuj teraz — odpytaj drukarkę**.
- 4 Zapisz zmiany.

Dla użytkowników komputerów Macintosh

- 1 W menu Apple wybierz opcję System Preferences (Ustawienia systemu), przejdź do drukarki, a następnie wybierz **Options & Supplies** (Opcje i materiały eksploatacyjne).
- 2 Przejdź do listy opcji sprzętu, a następnie dodaj zainstalowane opcje.
- 3 Zapisz zmiany.

Sieć

Uwagi:

- Przed skonfigurowaniem drukarki do pracy w sieci bezprzewodowej należy zakupić kartę sieci bezprzewodowej. Więcej informacji na ten temat można uzyskać w miejscu zakupu drukarki.
- Identyfikator zestawu usług (SSID) jest nazwą przypisaną do sieci bezprzewodowej. WEP (Wired Equivalent Privacy), WPA (Wi-Fi Protected Access) i WPA2 to rodzaje zabezpieczeń stosowane w sieci.

Przygotowanie do konfiguracji drukarki w sieci Ethernet

Przed rozpoczęciem konfigurowania drukarki do pracy w sieci Ethernet przygotuj następujące informacje:

Uwaga: Jeśli sieć automatycznie przypisuje adresy IP do komputerów i drukarek, przejdź do instalowania drukarki.

- Prawidłowy, unikatowy adres IP drukarki, który ma być używany w sieci.
- Brama sieciowa.
- Maskę sieci.
- Nazwa drukarki (opcjonalnie).

Uwaga: Nazwa drukarki może ułatwić identyfikowanie drukarki w sieci. Można wybrać domyślną nazwę drukarki lub przypisać nazwę łatwiejszą do zapamiętania.

Niezbędne są kabel sieci Ethernet oraz dostępny port umożliwiające fizyczne podłączenie drukarki do sieci. Jeśli to możliwe, należy użyć nowego kabla sieciowego, aby uniknąć potencjalnych problemów związanych z uszkodzeniem przewodu.

Przygotowanie do konfiguracji drukarki w sieci bezprzewodowej

Uwagi:

- Upewnij się, że w drukarce jest zainstalowana bezprzewodowa karta sieciowa, która działa prawidłowo. Więcej informacji na ten temat można znaleźć w instrukcji dostarczonej z bezprzewodową kartą sieciową.
- Upewnij się, że punkt dostępu (router bezprzewodowy) jest włączony i działa prawidłowo.

Przed rozpoczęciem konfiguracji drukarki do pracy w sieci bezprzewodowej należy znać następujące informacje:

- **SSID** — identyfikator SSID jest również określany jako nazwa sieciowa.
- **Tryb bezprzewodowy (lub tryb sieciowy)** — trybem może być infrastruktura lub ad hoc.

- **Kanał (dla sieci ad hoc)** — dla sieci w trybie infrastruktury domyślnie kanał jest ustawiany automatycznie. Niektóre sieci ad hoc wymagają również ustawienia automatycznego. Jeśli nie wiadomo, który kanał wybrać, należy skontaktować się z administratorem systemu.
- **Metoda zabezpieczeń** — istnieją cztery podstawowe opcje dla metody zabezpieczeń:
 - Klucz WEP
Jeśli sieć używa więcej niż jednego klucza WEP, wprowadź w udostępnionych obszarach maksymalnie cztery klucze. Wybierz klucz aktualnie używany w sieci za pomocą opcji Domyślny klucz transmisji WEP.
 - Klucz wstępny lub hasło WPA/WPA2
Zabezpieczenia WPA obejmują szyfrowanie jako dodatkową warstwę zabezpieczeń. Możliwe jest szyfrowanie AES lub TKIP. Szyfrowanie skonfigurowane w routerze i drukarce musi być tego samego typu, w przeciwnym razie drukarka nie będzie mogła komunikować się w sieci.
 - 802.1X–RADIUS
Do zainstalowania drukarki w sieci 802.1X wymagane mogą być następujące informacje:
 - Typ uwierzytelniania
 - Wewnętrzny typ uwierzytelniania
 - Nazwa i hasło użytkownika 802.1X
 - Certyfikaty
 - Brak zabezpieczeń
Jeśli sieć bezprzewodowa nie korzysta z żadnego typu zabezpieczeń, nie będą wyświetlane żadne informacje o zabezpieczeniach.

Uwaga: Nie zaleca się korzystania z niezabezpieczonej sieci bezprzewodowej.

Uwagi:

- Jeśli identyfikator SSID sieci, z którą połączony jest komputer, nie jest znany, uruchom narzędzie do obsługi bezprzewodowej karty sieciowej komputera i wyszukaj nazwę sieci. Jeśli nie można znaleźć identyfikatora SSID lub informacji dotyczących zabezpieczeń w danej sieci, skorzystaj z dokumentacji dostarczonej z punktem dostępu lub skontaktuj się z administratorem systemu.
- Klucz wstępny lub hasło WPA/WPA2 dla danej sieci bezprzewodowej można znaleźć w dokumentacji dostarczonej z punktem dostępu bezprzewodowego lub na wbudowanym serwerze WWW powiązonym z punktem dostępu albo uzyskać od administratora systemu.

Podłączanie drukarki przy użyciu Kreatora konfiguracji sieci bezprzewodowej

Zanim rozpoczniesz, upewnij się że:

- Karta sieci bezprzewodowej jest zainstalowana w drukarce i działa prawidłowo. Więcej informacji na ten temat można znaleźć w instrukcji dostarczonej z bezprzewodową kartą sieciową.
- Kabel Ethernet jest odłączony od drukarki.
- Opcja Aktywna karta sieciowa ma ustawioną wartość Automatycznie. Aby ustawić wartość Automatycznie, przejdź do opcji:

 >Sieć/porty >Aktywna karta sieciowa >Automatycznie > 

Uwaga: Koniecznie wyłącz drukarkę, zaczekaj co najmniej pięć sekund, a następnie włącz ją ponownie.

1 Przy użyciu panelu sterowania drukarki przejdź do opcji:



>Sieci/Porty >Sieć [x] >Konfiguracja sieci [x] >Bezprzewodowy >Konfiguracja połączenia bezprzewodowego

2 Wybierz konfigurację połączenia z siecią bezprzewodową.

Opcja	Funkcja
Szukaj sieci	Pokazuje dostępne połączenia bezprzewodowe. Uwaga: To menu pokazuje wszystkie rozpowszechnione zabezpieczone i niezabezpieczone identyfikatory SSID.
Wprowadź nazwę sieci	Umożliwia ręczne wpisanie identyfikatora SSID. Uwaga: Upewnij się, że wprowadzony identyfikator SSID jest prawidłowy.
Konfiguracja bezpiecznego dostępu do sieci Wi-Fi	Podłącza drukarkę do sieci bezprzewodowej za pomocą funkcji Wi-Fi Protected Setup.

3 Postępuj według instrukcji widocznych na wyświetlaczu drukarki.

Podłączanie drukarki do sieci bezprzewodowej za pomocą funkcji Wi-Fi Protected Setup

Zanim rozpoczniesz, upewnij się że:

- Punkt dostępu (router bezprzewodowy) jest zatwierdzony do pracy z funkcją Wi-Fi Protected Setup (WPS) lub jest z nią zgodny. Więcej informacji można znaleźć w dokumentacji dostarczonej z punktem dostępu.
- Karta sieci bezprzewodowej zainstalowana w drukarce jest podłączona i działa prawidłowo. Więcej informacji zawiera instrukcja dostarczona z kartą sieci bezprzewodowej.

Korzystanie z metody konfiguracji Push Button (PBC)

1 Przy użyciu panelu sterowania drukarki przejdź do opcji:



>Sieć/Porty >Sieć [x] >Konfiguracja sieci [x] >Bezprzewodowe >Konfiguracja połączenia bezprzewodowego >Wi-Fi Protected Setup >Włącz metodę przycisku dociskowego

2 Postępuj według instrukcji widocznych na wyświetlaczu drukarki.

Korzystanie z metody osobistego numeru identyfikacyjnego (PIN)

1 Przy użyciu panelu sterowania drukarki przejdź do opcji:



>Sieć/Porty >Sieć [x] >Konfiguracja sieci [x] >Bezprzewodowe >Konfiguracja połączenia bezprzewodowego >Wi-Fi Protected Setup >Włącz metodę kodu PIN

2 Skopiuj ośmiocyfrowy kod PIN funkcji WPS.

3 Uruchom przeglądarkę sieci Web, a następnie wprowadź adres IP punktu dostępu w polu adresu.

Uwagi:

- Adres IP ma postać czterech liczb oddzielonych kropkami. Na przykład 123.123.123.123.
- W przypadku używania serwera proxy wyłącz go tymczasowo, aby prawidłowo załadować stronę sieci Web.

- 4 Otwórz ustawienia funkcji WPS. Więcej informacji można znaleźć w dokumentacji dostarczonej z punktem dostępu.
- 5 Wprowadź ośmiocyfrowy kod PIN, a następnie zapisz ustawienie.

Podłączanie drukarki do sieci bezprzewodowej przy użyciu wbudowanego serwera WWW

Zanim rozpoczniesz, upewnij się że:

- Drukarka jest tymczasowo podłączona do sieci Ethernet.
- W drukarce jest zainstalowana bezprzewodowa karta sieciowa, która działa prawidłowo. Więcej informacji na ten temat można znaleźć w instrukcji dostarczonej z bezprzewodową kartą sieciową.

- 1 Uruchom przeglądarkę sieci Web, a następnie w polu adresu wpisz adres IP drukarki.

Uwagi:

- Wyświetl adres IP drukarki na panelu sterowania drukarki. Adres IP ma postać czterech liczb oddzielonych kropkami, np. 123.123.123.123.
- W przypadku używania serwera proxy wyłącz go tymczasowo, aby prawidłowo załadować stronę sieci Web.

- 2 Kliknij opcję **Ustawienia >Sieć/Porty >Bezprzewodowy**.

- 3 Zmodyfikuj ustawienia, tak aby dopasować je do ustawień punktu dostępu (router bezprzewodowy).

Uwaga: Upewnij się, że wprowadzono odpowiednie dane: identyfikator SSID, metodę zabezpieczeń, klucz wstępny lub hasło, a także tryb sieci i kanał.

- 4 Kliknij opcję **Wyślij**.

- 5 Wyłącz drukarkę, a następnie odłącz od niej kabel Ethernet. Następnie odczekaj około pięciu sekund, po czym włącz drukarkę ponownie.

- 6 Aby sprawdzić, czy drukarka jest podłączona do sieci, wydrukuj stronę z informacjami o konfiguracji sieci. Następnie w sekcji Karta sieciowa [x] sprawdź, czy karta ma stan Połączona.

Zmiana ustawień portu po zainstalowaniu nowego portu sieciowego ISP

Uwagi:

- Jeśli drukarka ma stały adres IP, nie trzeba wprowadzać żadnych zmian.
- Jeśli komputery zostały skonfigurowane do używania nazwy sieci, a nie adresu IP, nie trzeba wprowadzać żadnych zmian.
- Jeśli w drukarce skonfigurowanej uprzednio pod kątem połączenia Ethernet jest instalowany bezprzewodowy port ISP, należy odłączyć ją od sieci Ethernet.

Dla użytkowników systemu Windows

- 1 Otwórz folder drukarek.
- 2 W menu skrótów drukarki otwórz właściwości drukarki.
- 3 Skonfiguruj port z listy.

4 Zaktualizuj adres IP.

5 Zapisz zmiany

Dla użytkowników komputerów Macintosh

1 W menu Apple wybierz polecenie System Preferences (Preferencje systemu), a następnie przejdź do listy drukarek i wybierz **+ >IP**.

2 W pasku adresu należy wpisać adres IP

3 Zapisz zmiany

Konfigurowanie drukowania przy użyciu portu szeregowego (tylko system Windows)

Po zainstalowaniu portu szeregowego lub komunikacyjnego (COM) należy skonfigurować drukarkę i komputer.

Uwaga: Użycie portu szeregowego spowalnia drukowanie

1 Ustawianie parametrów w drukarce.

a Na panelu sterowania przejdź do menu dla ustawień portów.

b W razie potrzeby znajdź menu dla ustawień portu szeregowego, a następnie dostosuj ustawienia.

c Zapisz ustawienia.

2 Na swoim komputerze otwórz folder drukarki, a następnie wybierz drukarkę.

3 We właściwościach drukarki wybierz z listy port COM.

4 W Menedżerze urządzeń ustaw parametry portu COM.

W oknie dialogowym Rozpocznij otwórz wiersz poleceń i wpisz komendę **devmgmt.msc**.

Weryfikacja konfiguracji drukarki

Gdy wszystkie opcjonalne elementy sprzętowe i programowe zostaną zainstalowane, a drukarka włączona, należy sprawdzić, czy drukarka jest poprawnie skonfigurowana. W tym celu należy wydrukować następujące pozycje:

- **Strona ustawień menu** — umożliwia zweryfikowanie poprawności instalacji wszystkich opcji drukarki. Jeśli zainstalowana opcja nie znajduje się na liście, nie została ona poprawnie zainstalowana. Należy odinstalować ten element opcjonalny i zainstalować go ponownie.
- **Strona ustawień sieci** — jeśli drukarka umożliwia pracę w sieci, na tej stronie można sprawdzić, czy działa połączenie sieciowe. Na stronie tej znajdują się również istotne informacje ułatwiające konfigurowanie drukarki do drukowania za pośrednictwem sieci.

Drukowanie strony ustawień menu

Z poziomu ekranu głównego przejdź do opcji:



> **Raporty** > **Strona ustawień menu**

Drukowanie strony konfiguracji sieci

Jeśli drukarka jest podłączona do sieci, można na niej wydrukować stronę z informacjami na temat ustawień sieci, aby sprawdzić prawidłowość połączenia sieciowego. Na stronie tej znajdują się również istotne informacje ułatwiające konfigurowanie drukarki do drukowania za pośrednictwem sieci.

1 Z poziomu ekranu głównego przejdź do opcji:



> **Raporty** > **Strona konfiguracji sieci**

2 Sprawdź w pierwszej sekcji strony z informacjami na temat konfiguracji sieci, czy stan drukarki to **Podłączona**.

Jeśli stan ma wartość **Niepodłączona**, może to oznaczać, że sieć LAN nie działa lub jest uszkodzony kabel sieciowy. Skonsultuj się z obsługą techniczną systemu w celu rozwiązania problemu, a następnie ponownie wydrukuj stronę konfiguracji sieci.

Ładowanie papieru i nośników specjalnych

Wybór i sposób podawania papieru i nośników specjalnych mogą mieć wpływ na dokładność wydruku dokumentów. Więcej informacji można znaleźć w sekcjach [„Zapobieganie zacięciom” na stronie 223](#) i [„Przechowywanie papieru” na stronie 68](#).

Ustawianie rozmiaru i typu papieru

Z poziomu ekranu głównego przejdź do opcji:

 > **Menu papieru** > **Rozmiar/typ papieru** > wybierz zasobnik > wybierz rozmiar lub typ papieru > 



Konfigurowanie ustawień uniwersalnego rozmiaru papieru

Definiowane przez użytkownika ustawienie Uniwersalny rozmiar papieru umożliwia drukowanie na papierze o rozmiarze, który nie jest dostępny w menu drukarki.

Uwagi:

- Najmniejszy obsługiwany uniwersalny rozmiar papieru to 76,2 x 76,2 mm (3 x 3 cale).
- Największy obsługiwany uniwersalny rozmiar papieru to 215,9 x 359,92 mm (8,5 x 14,17 cali).

1 Z poziomu ekranu głównego przejdź do opcji:

 > **Menu Papier** > **Konfiguracja uniwersalna** > **Jednostki miary** > wybierz jednostkę miary > 

2 Dotknij opcji **Szerokość w pionie** lub **Wysokość w pionie**.

3 Wybierz szerokość lub wysokość, a następnie dotknij opcji .

Ładowanie zasobników

 **UWAGA — NIEBEZPIECZEŃSTWO USZKODZENIA CIAŁA:** Aby zmniejszyć ryzyko niestabilności sprzętu, każdy zasobnik należy ładować oddzielnie. Dopóki nie będą potrzebne, wszystkie pozostałe zasobniki powinny być zamknięte.

1 Wyciągnij całkowicie zasobnik.

Uwaga: Nie należy wyjmować zasobników w trakcie drukowania zadania ani gdy na wyświetlaczu drukarki widoczny jest komunikat **Zajęta**. Może to spowodować zacięcie nośnika.



2 Ściśnij wypstę prowadnicy szerokości i przesuw ją w położenie zgodne z rozmiarem ładowanego papieru.

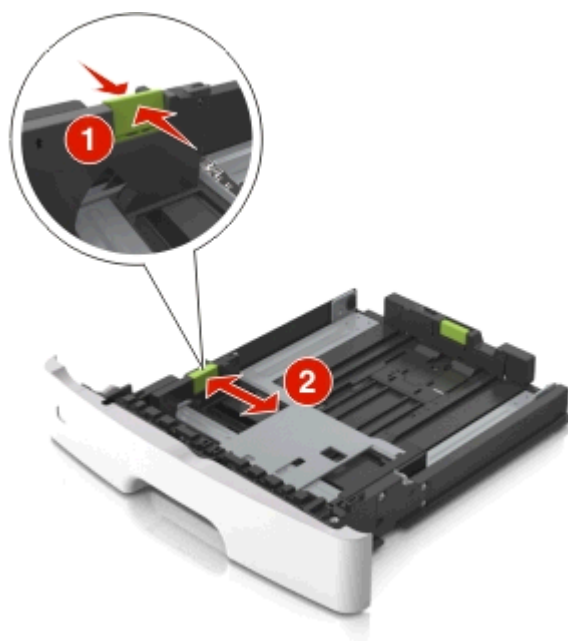

3 Ściśnij występ prowadnicy długości i przesunij ją w położenie zgodne z rozmiarem ładowanego papieru.

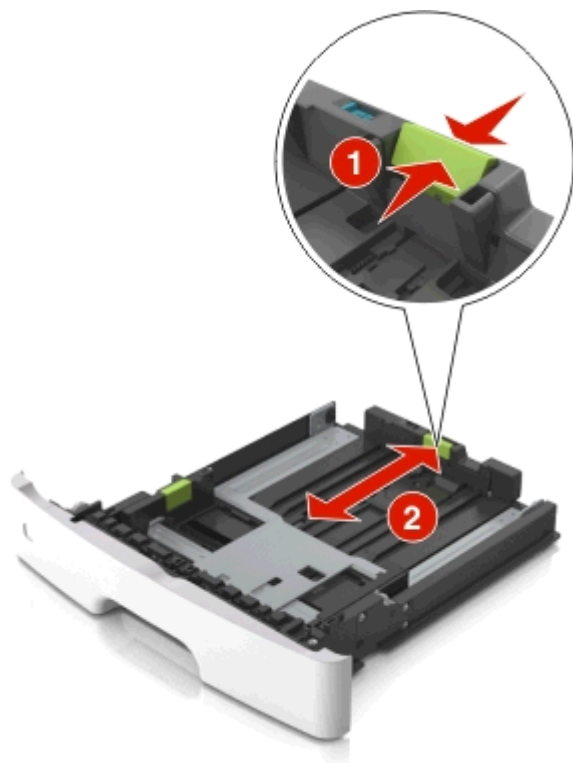

Uwagi:

- W przypadku niektórych rozmiarów papieru, np. Letter, Legal i A4, ściśnij występ prowadnicy długości i przesunij ją do tyłu w celu dostosowania jej do długości papieru.
- Przy ładowaniu papieru o rozmiarze Legal prowadnica długości jest wysunięta poza podstawę, co naraża papier na działanie kurzu. W celu ochrony papieru można nabyć oddzielnie osłonę przed kurzem. Aby uzyskać więcej informacji, skontaktuj się z działem obsługi klienta.
- W przypadku ładowania do standardowej tacy papieru o rozmiarze A6 ściśnij występ prowadnicy długości i przesunij ją w kierunku środka tacy w położenie zgodne z rozmiarem A6.
- Ustaw prowadnice długości i szerokości zgodnie z rozmiarem papieru, korzystając ze znaczników rozmiaru papieru umieszczonych na dnie tacy.

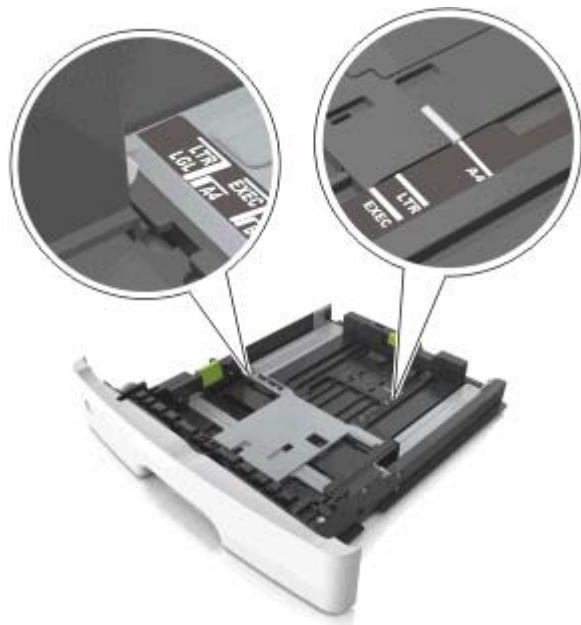

- 4** Zegnij arkusze w jedną i w drugą stronę, aby je rozdzielić, a następnie przekartkuj stos. Nie składaj ani nie marszcz papieru. Wyrównaj krawędzie stosu, opierając go na płaskiej powierzchni.



- 5** Załaduj stos papieru.

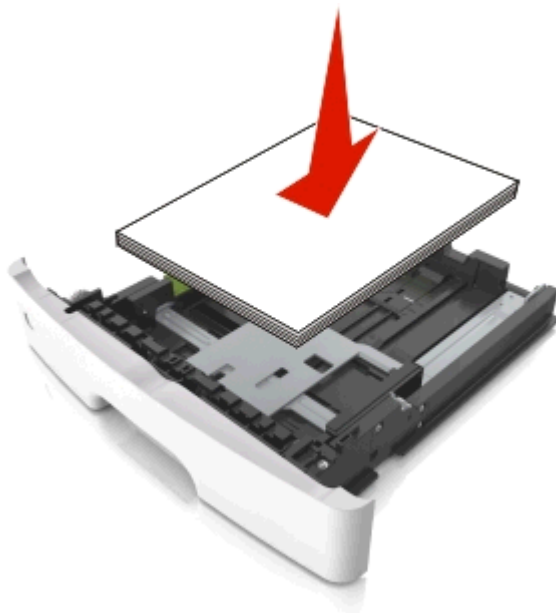

Uwagi:

- W przypadku stosowania papieru makulaturowego lub z nadrukiem załaduj go stroną przeznaczoną do zadrukowania skierowaną w dół.
- Załaduj papier perforowany w taki sposób, aby otwory na górnej krawędzi arkusza były skierowane w stronę przodu tacy.
- Załaduj papier firmowy stroną przeznaczoną do zadrukowania skierowaną w dół, górną krawędzią arkusza w kierunku przodu tacy. W przypadku wydruków dwustronnych załaduj papier firmowy stroną przeznaczoną do zadrukowania skierowaną w górę, dolną krawędzią arkusza w kierunku przodu tacy.
- Upewnij się, że stos papieru nie wykracza poza wskaźnik maksymalnego wypełnienia papierem z boku prowadnicy szerokości.

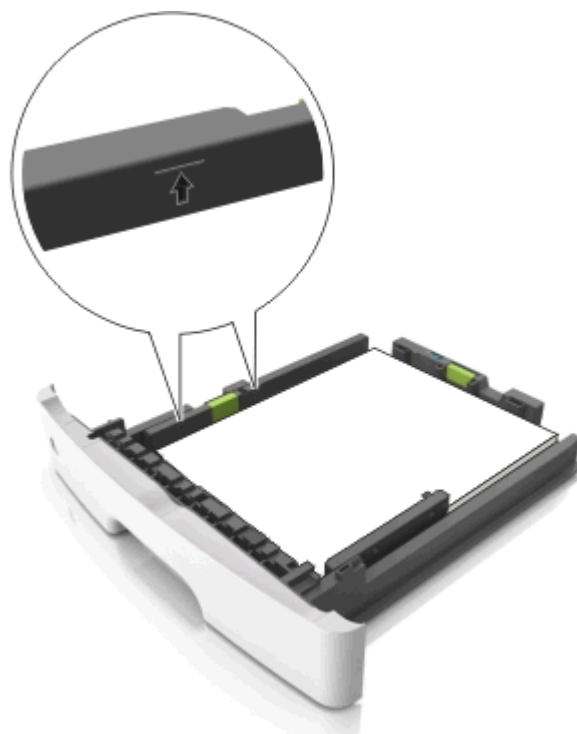

6 Włóż zasobnik.**7** W menu Papier w panelu sterowania drukarki ustaw typ i rozmiar papieru odpowiadający papierowi załadowanemu do zasobnika.

Uwaga: Ustaw prawidłowy rozmiar i typ papieru, aby zapobiec jego zacięciom i problemom z jakością wydruku.

Ładowanie nośników do podajnika uniwersalnego

Podajnika do wielu zastosowań można używać do drukowania na papierze o różnym rozmiarze i różnego typu albo na nośnikach specjalnych, takich jak karty, folie i koperty. Można go też używać do zadań wydrukowania jednej strony na papierze firmowym.

1 Otwórz podajnik uniwersalny.

- a** Pociągnij przedłużenie podajnika uniwersalnego.



- b** Delikatnie pociągnij przedłużenie, aby całkowicie wysunąć i otworzyć podajnik do wielu zastosowań.



- 2 Ściśnij występek na lewej prowadnicy szerokości, a następnie przesuń prowadnice dla ładowanego papieru.

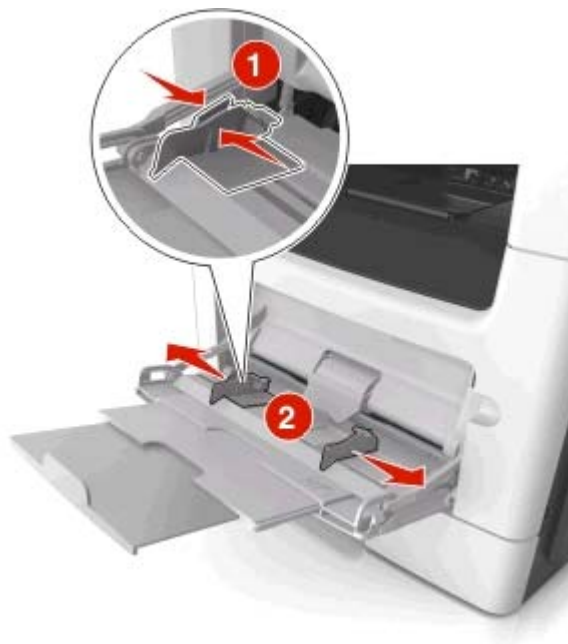

- 3 Przygotuj do załadowania papier lub nośniki specjalne.

- Zegnij arkusze papieru w jedną i w drugą stronę, aby je rozdzielić, a następnie przekartkuj stos. Nie składaj ani nie marszcz papieru. Wyrównaj krawędzie stosu, opierając go na płaskiej powierzchni.



- Folie trzymaj za krawędzie. Wygnij stos folii w jedną i w drugą stronę, aby rozdzielić arkusze, a następnie przekartkuj go. Wyrównaj krawędzie stosu, opierając go na płaskiej powierzchni.

Uwaga: Należy unikać dotykania strony folii przeznaczonej do zadrukowania. Należy uważać, żeby jej nie porysować.



- Przed załadowaniem zegnij stos kopert w jedną i w drugą stronę, aby je rozdzielić, a następnie przekartkuj je. Wyrównaj krawędzie stosu, opierając go na płaskiej powierzchni.



- 4 Załaduj papier lub nośnik specjalny.

Uwagi:

- Nie wciskaj papieru ani nośników specjalnych do wnętrza podajnika do wielu zastosowań.
- Wysokość papieru lub nośników specjalnych nie może wykraczać poza wskaźnik maksymalnego wypełnienia papierem znajdujący się na prowadnicach papieru. Umieszczenie zbyt dużej liczby arkuszy może spowodować zacięcia papieru.



- Papier, karty i folie ładuj stroną do drukowania skierowaną w górę i górną krawędzią w kierunku drukarki. Aby uzyskać więcej informacji na temat ładowania folii, zapoznaj się z instrukcjami na ich opakowaniu.



Uwaga: Przy ładowaniu papieru formatu A6 upewnij się, że przedłużenie podajnika do wielu zastosowań opiera się lekko na krawędzi papieru w taki sposób, aby kilka ostatnich arkuszy papieru pozostawało na miejscu.

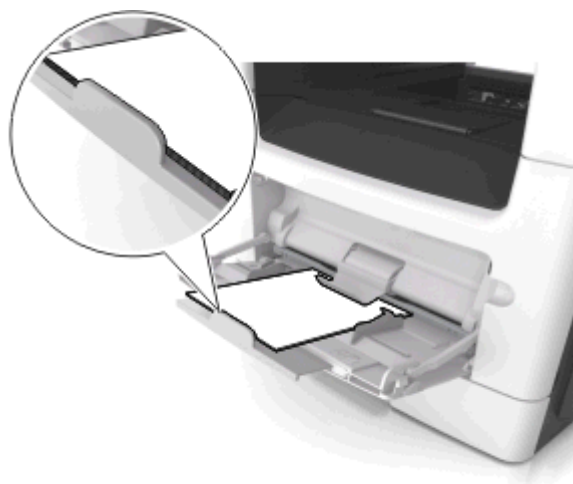

- Papier firmowy należy ładować stroną do druku skierowaną w górę, najpierw wkładając do drukarki górną krawędź. W przypadku wydruków dwustronnych załaduj papier firmowy stroną przeznaczoną do zadrukowania skierowaną w dół, dolną krawędzią do przodu.



- Koperty należy ładować stroną ze skrzydełkiem skierowaną w dół i na lewo.



Ostrzeżenie — istnieje możliwość uszkodzenia: Nie należy używać kopert ze znaczkami, wyścielanych, z klamrami, zatrzaskami, okienkami lub z samoprzylepnymi skrzydełkami. Koperty tego typu mogą poważnie uszkodzić drukarkę.

- 5 W menu Papier w panelu sterowania drukarki ustaw rozmiar i typ papieru odpowiadający papierowi lub nośnikowi specjalnemu załadowanemu do podajnika do wielu zastosowań.

Łączenie i rozłączanie zasobników

Jeśli ustawiono taki sam rozmiar papieru oraz jego typ, drukarka łączy zasobniki. Po opróżnieniu jednego połączonych zasobnika papier będzie pobierany z kolejnego. Aby uniemożliwić łączenie zasobników, należy przypisać niepowtarzalną nazwę niestandardowemu typowi papieru.

Łączenie i rozłączanie zasobników

- 1 Uruchom przeglądarkę sieci Web, a następnie w polu adresu wpisz adres IP drukarki.

Uwagi:

- Wyświetl adres IP drukarki na ekranie głównym drukarki. Adres IP ma postać czterech liczb oddzielonych kropkami. Na przykład 123.123.123.123.
- W przypadku używania serwera proxy wyłącz go tymczasowo, aby prawidłowo załadować stronę sieci Web.

- 2 Kliknij opcję **Ustawienia > Menu Papier**.

- 3 Zmień rozmiar i typ papieru dla łączonych zasobników.

- Aby połączyć zasobniki, upewnij się, że ich ustawienia rozmiaru i typu papieru są ze sobą zgodne.
- Aby rozłączyć zasobniki, upewnij się, że ich ustawienia rozmiaru lub typu papieru są ze sobą *niezgodne*.

- 4 Kliknij opcję **Submit** (Wyślij).

Uwaga: Ustawienia rozmiaru i typu papieru można również zmienić przy użyciu panelu sterowania drukarki. Więcej informacji można znaleźć w sekcji [„Ustawianie rozmiaru i typu papieru” na stronie 50](#).

Ostrzeżenie — istnieje możliwość uszkodzenia: Papier załadowany w zasobniku powinien odpowiadać nazwie typu papieru określonego w drukarce. W zależności od określonego typu papieru dobierana jest temperatura nagrzewnicy. Nieprawidłowa konfiguracja ustawień może doprowadzić do problemów związanych z drukowaniem.

Tworzenie niestandardowej nazwy typu papieru

Korzystanie z wbudowanego serwera WWW

1 Uruchom przeglądarkę sieci Web, a następnie w polu adresu wpisz adres IP drukarki.

Uwagi:

- Wyświetl adres IP drukarki na ekranie głównym drukarki. Adres IP ma postać czterech liczb oddzielonych kropkami. Na przykład 123.123.123.123.
- W przypadku używania serwera proxy wyłącz go tymczasowo, aby prawidłowo załadować stronę sieci Web.

2 Kliknij opcję **Ustawienia >Menu papieru >Nazwy niestandardowe**.

3 Wybierz nazwę niestandardową, a następnie wpisz niestandardową nazwę typu papieru.

4 Kliknij opcję **Submit** (Wyślij).

5 Kliknij opcję **Typy niestandardowe**, a następnie sprawdź, czy nowa nazwa niestandardowa typu papieru została zastąpiona nazwą niestandardową.

Korzystanie z panelu sterowania drukarki

1 Z poziomu ekranu głównego przejdź do opcji:



>Menu papieru >Nazwy niestandardowe

2 Wybierz nazwę niestandardową, a następnie wpisz niestandardową nazwę typu papieru.

3 Dotknij opcji .

4 Dotknij opcji **Typy niestandardowe**, a następnie sprawdź, czy nowa nazwa niestandardowa typu papieru została zastąpiona nazwą niestandardową.

Przypisywanie niestandardowego typu papieru

Korzystanie z wbudowanego serwera WWW

Przypisz nazwę niestandardowego typu papieru do zasobnika podczas łączenia lub rozłączania zasobników.

1 Uruchom przeglądarkę sieci Web, a następnie w polu adresu wpisz adres IP drukarki.

Uwagi:

- Wyświetl adres IP drukarki na ekranie głównym drukarki. Adres IP ma postać czterech liczb oddzielonych kropkami. Na przykład 123.123.123.123.
- W przypadku używania serwera proxy wyłącz go tymczasowo, aby prawidłowo załadować stronę sieci Web.

2 Kliknij opcję **Ustawienia >Menu papieru >Typy niestandardowe**.

3 Wybierz niestandardową nazwę typu papieru, a następnie wybierz typ papieru

Uwaga: Domyślnym typem papieru dla wszystkich nazw niestandardowych zdefiniowanych przez użytkownika jest typ Papier.

4 Kliknij opcję **Submit** (Wyślij).

Korzystanie z panelu sterowania drukarki

1 Z poziomu ekranu głównego przejdź do opcji:

 >Menu papieru >Typy niestandardowe

2 Wybierz niestandardową nazwę typu papieru, a następnie wybierz typ papieru

Uwaga: Domyślnym typem papieru dla wszystkich nazw niestandardowych zdefiniowanych przez użytkownika jest typ Papier.

3 Dotknij opcji .

Konfigurowanie nazwy niestandardowej

Korzystanie z wbudowanego serwera WWW

1 Uruchom przeglądarkę sieci Web, a następnie w polu adresu wpisz adres IP drukarki.

Uwagi:

- Wyświetl adres IP drukarki na ekranie głównym drukarki. Adres IP zostanie wyświetlony w postaci czterech zestawów liczb oddzielonych kropkami, np. 123.123.123.123.
- W przypadku używania serwera proxy wyłącz go tymczasowo, aby prawidłowo załadować stronę sieci Web.

2 Kliknij opcje **Ustawienia >Menu papieru >Typy niestandardowe**.

3 Wybierz nazwę niestandardową, którą chcesz skonfigurować, wybierz typ papieru lub nośnika specjalnego, a następnie kliknij przycisk **Wyślij**.

Korzystanie z panelu sterowania drukarki

1 Z poziomu ekranu głównego przejdź do opcji:

 >Menu Papier >Typy niestandardowe

2 Wybierz nazwę niestandardową, którą chcesz skonfigurować, a następnie dotknij przycisku .

Wskazówki dotyczące papieru i nośników specjalnych

Korzystanie z nośników specjalnych

Wskazówki dotyczące korzystania z papieru firmowego

- Należy używać papieru firmowego przeznaczonego specjalnie do drukarek laserowych.
- Przed zakupieniem dużej ilości papieru firmowego należy zrobić na nim próbny wydruk.
- Przed załadowaniem papieru firmowego do drukarki należy zgiąć stos arkuszy, przerzucić go i wyrównać, co pozwoli uniknąć ich zlepiania się.
- W przypadku drukowania na papierze firmowym istotna jest orientacja arkuszy papieru. Aby uzyskać więcej informacji na temat ładowania papieru firmowego, zobacz:
 - [„Ładowanie zasobników” na stronie 50](#)
 - [„Ładowanie nośników do podajnika uniwersalnego” na stronie 55](#)

Wskazówki dotyczące korzystania z folii

- Przed zakupieniem dużej ilości folii należy wydrukować na niej stronę testową.
- Folie mogą być podawane do drukarki ze standardowej tacy lub z podajnika do wielu zastosowań.
- Należy używać folii przeznaczonych specjalnie do drukarek laserowych. Folie muszą być odporne na temperatury do 185°C, tzn. w tej temperaturze folia nie może ulegać stopieniu, odbarwieniu, przesunięciu ani wydzielać niebezpiecznych wyziewów.

Uwaga: Folie można drukować w temperaturze nie wyższej niż 195°C, jeśli w Menu papieru dla gramatury folii zostało wybrane ustawienie Ciężka, a dla tekstury folii zostało wybrane ustawienie Gruba.

- Należy unikać pozostawiania odcisków palców na folii, aby zapobiec problemom z jakością wydruku.
- Przed załadowaniem folii do drukarki należy zgiąć stos arkuszy, przerzucić go i wyrównać, co pozwoli uniknąć ich zlepiania się.

Wskazówki dotyczące korzystania z kopert

Przed zakupieniem dużej ilości kopert należy zrobić na nich próbny wydruk.

- Należy używać kopert przeznaczonych specjalnie do drukarek laserowych. Należy dowiedzieć się od producenta lub sprzedawcy, czy koperty są odporne na temperatury rzędu 230°C, tzn. w tej temperaturze nie zaklejają się, nie marszczą się, nie zwijają się nadmiernie i nie wydzielają szkodliwych wyziewów.
- Najlepsze rezultaty można uzyskać, stosując koperty z papieru o gramaturze 90 g/m² lub zawierającego 25% bawełny. Gramatura kopert wykonanych w 100% z bawełny nie powinna przekraczać 75 g/m².
- Należy używać tylko kopert nowych i nieuszkodzonych.

- W celu osiągnięcia optymalnych rezultatów oraz uniknięcia zacięć nie należy używać kopert, które:
 - są nadmiernie pozwijane lub poskręcane;
 - są sklejone razem lub w jakiś sposób uszkodzone;
 - mają okienka, otwory, perforację, wycięcia lub wytłoczenia;
 - mają metalowe klamry, tasiemki do wiązania lub zginane paski;
 - mają zazębiające się elementy;
 - mają naklejone znaczki pocztowe;
 - mają klej znajdujący się na odkrytej powierzchni, gdy skrzydełko koperty jest zaklejone lub zamknięte;
 - mają zgięte rogi;
 - mają szorstkie, faliste lub żeberkowane wykończenie.
- Prowadnice szerokości należy dopasować do szerokości stosowanych kopert.

Uwaga: Połączenie dużej wilgotności (ponad 60%) oraz wysokiej temperatury drukowania może powodować marszczenie lub zaklejanie kopert.

Wskazówki dotyczące korzystania z etykiet

Należy zrobić próbny wydruk na etykietach przed zakupieniem dużej ich ilości.

Uwaga: Używaj wyłącznie arkuszy etykiet papierowych. Etykiety winylowe, apteczne i dwustronne nie są obsługiwane.

W przypadku drukowania na etykietach:

- Należy używać etykiet przeznaczonych specjalnie do drukarek laserowych. Należy dowiedzieć się od producenta lub sprzedawcy, czy:
 - Etykiety są odporne na temperatury do 240°C, tzn. w tych temperaturach nie ulegają zaklejeniu, nadmiernemu zwijaniu ani marszczeniu się, jak również nie wydzielają szkodliwych wyziewów.
 - Klej etykiet, strony wierzchnie (materiał przeznaczony do zadrukowania) oraz warstwy wierzchnie są odporne na ciśnienie 172 kPa i nie ulegają rozwarstwieniu, ich powierzchnia i krawędzie nie ulegają stopieniu ani nie wydzielają szkodliwych wyziewów.
- Nie należy stosować etykiet ze śliskim materiałem podłożowym.
- Używane są pełne arkusze etykiet. W przypadku niekompletnych arkuszy etykiety mogą ulec odklejeniu podczas drukowania, co może spowodować zacięcie papieru w drukarce. Niekompletne arkusze etykiet powodują również zanieczyszczenie drukarki i kasety klejem, co może doprowadzić do unieważnienia gwarancji na drukarkę i kasetę z tonerem.
- Nie należy używać etykiet, na których występuje odkryty klej.
- Nie należy drukować wewnątrz obszaru leżącego bliżej niż 1 mm od krawędzi etykiet lub perforacji ani pomiędzy wykrojeniami etykiet.
- Upewnij się, że klej na etykietach nie sięga krawędzi arkusza. Zaleca się, aby strefa pokryta klejem była oddalona od krawędzi o co najmniej 1 mm. Substancja klejąca powoduje zanieczyszczenie drukarki, co może doprowadzić do unieważnienia gwarancji.
- Jeśli odpowiednie oddalenie strefy powlekanej warstwą klejącą nie jest możliwe, z krawędzi przedniej i krawędzi znajdującej się po stronie mechanizmu napędzającego należy oderwać pasek o szerokości 2 mm, a następnie zastosować niesączącą się substancję klejącą.
- Zaleca się korzystanie z orientacji pionowej szczególnie podczas drukowania kodów kreskowych.

Wskazówki dotyczące używania kart

Karty są jednowarstwowymi nośnikami wydruku o dużej gramaturze. Wiele ich właściwości, takich jak zawartość wilgoci, grubość i tekstura, może mieć znaczący wpływ na jakość wydruku. Należy zrobić próbny wydruk na kartach przed zakupieniem dużej ich ilości.

W przypadku drukowania na kartach:

- Upewnij się, że jako typ papieru wybrano Karty.
- Wybierz odpowiednie ustawienie opcji Tekstura papieru.
- Należy pamiętać, że stosowanie kart zadrukowanych, perforowanych oraz składanych może znacząco obniżyć jakość wydruku i spowodować zacinanie się nośnika lub inne problemy z podawaniem.
- Należy upewnić się u producenta lub dostawcy, czy karty są odporne na temperatury sięgające 240°C (464°F), tzn. w tej temperaturze nie wydzielają niebezpiecznych gazów.
- Nie należy używać kart z nadrukiem zawierającym substancje chemiczne mogące zanieczyścić drukarkę. W przypadku stosowania materiałów z nadrukiem do drukarki mogą dostawać się półciekłe i lotne substancje.
- Należy w miarę możliwości używać kart z ziarnem w poprzek strony.

Wskazówki dotyczące papieru

Wybranie odpowiedniego rodzaju papieru lub nośnika specjalnego zmniejsza możliwość wystąpienia problemów z drukowaniem. Aby uzyskać najlepszą jakość wydruku, przed zakupieniem dużej ilości papieru lub innego nośnika specjalnego należy wypróbować pojedyncze arkusze tego nośnika.

Charakterystyka papieru

Przedstawiona poniżej charakterystyka papieru ma wpływ na jakość wydruku i niezawodność drukowania. Charakterystykę tę należy brać pod uwagę przy ocenie przydatności nowego papieru.

Gramatura

Zasobniki drukarki mogą automatycznie pobierać papier z włóknami wzdłuż strony o gramaturze do 120 g/m². Podajnik do wielu zastosowań może automatycznie pobierać papier dokumentowy z włóknami wzdłuż strony o gramaturze do 163 g/m². Papier o gramaturze mniejszej niż 60 g/m² może nie być wystarczająco sztywny, co może skutkować problemami z podawaniem papieru i jego zacięciami. Najlepsze rezultaty uzyskuje się, stosując papier z włóknami wzdłuż strony, o gramaturze 75 g/m². W przypadku papieru o rozmiarze mniejszym niż 182 x 257 mm (7,2 x 10,1 cala) zalecane jest użycie papieru o gramaturze 90 g/m² lub cięższego.

Uwaga: Drukowanie dwustronne jest obsługiwane tylko dla papieru dokumentowego o gramaturze od 60 do 90 g/m².

Zwijanie

Zwijanie to tendencja papieru do zakrzywiania się na brzegach. Nadmierne zwijanie się może spowodować problemy z podawaniem papieru. Papier może się zwiąć po przejściu przez drukarkę, gdzie wystawiony jest na działanie wysokiej temperatury. Trzymanie rozpakowanego papieru w warunkach o bardzo dużej lub bardzo małej wilgotności, w wysokiej lub niskiej temperaturze, nawet w zasobnikach, może przyczynić się do zawinięcia brzegów przed drukowaniem i spowodować problemy z podawaniem.

Gładkość

Gładkość papieru ma bezpośredni wpływ na jakość wydruku. Jeśli papier jest zbyt szorstki, toner nie zostanie prawidłowo wtopiony w arkusz. Zbyt gładki papier może spowodować problemy z podawaniem lub jakością wydruku. Należy stosować papier o gładkości zawierającej się w przedziale od 100 do 300 punktów Sheffielda; najlepszą jakość wydruków osiąga się jednak, stosując papier o gładkości 150–250 punktów Sheffielda.

Zawartość wilgoci

Ilość wilgoci zawartej w papierze ma wpływ zarówno na jakość wydruków, jak i zdolność do prawidłowego podawania papieru przez drukarkę. Papier należy pozostawić w oryginalnym opakowaniu do momentu jego użycia. Dzięki temu papier będzie mniej narażony na zmiany wilgotności, niekorzystnie wpływające na jego parametry.

Przechowuj papier w oryginalnym opakowaniu w tych samych warunkach, w których znajduje się drukarka, od 24 do 48 godzin przed drukowaniem. Powyższy okres należy przedłużyć do kilku dni, jeśli warunki przechowywania lub transportu papieru znacznie różnią się od warunków, w których znajduje się drukarka. Również gruby papier może wymagać dłuższego okresu klimatyzowania.

Kierunek ułożenia włókien

Kierunek włókien określa sposób ułożenia włókien papieru w arkuszu. Kierunek włókien może być *wzdłużny*, czyli równoległy do długości papieru, lub *poprzeczny*, czyli równoległy do szerokości papieru.

Dla papieru dokumentowego o gramaturze z zakresu 60–90 g/m² zaleca się używanie papieru z włóknami wzdłuż strony.

Zawartość włókien

Większość papieru kserograficznego wysokiej jakości wykonana jest w 100% z przetworzonej chemicznie papierówki. Taki skład masy pozwala uzyskać papier o wysokim stopniu stabilności, gwarantującym mniejsze problemy z podawaniem papieru w drukarce i lepszą jakość wydruków. Papier zawierający inne włókna, np. bawełny, może powodować problemy podczas drukowania.

Wybór papieru

Stosowanie odpowiednich rodzajów papieru pomaga uniknąć zacięć i zapewnić bezproblemowe drukowanie.

W celu uniknięcia zacięć papieru i niskiej jakości wydruku:

- Zawsze należy używać nowego, nieuszkodzonego papieru.
- Przed załadowaniem papieru należy sprawdzić, która strona jest stroną zalecaną do zadrukowania. Informacja ta zazwyczaj znajduje się na opakowaniu papieru.
- *Nie należy* używać papieru przeciętego lub przyciętego ręcznie.
- *Nie należy* jednocześnie umieszczać papieru o różnych rozmiarach, rodzajach lub gramaturach w tym samym zasobniku, gdyż może to powodować zacięcia.
- *Nie należy* stosować papieru powlekanego, za wyjątkiem papierów powlekanych przeznaczonych do drukowania elektrofotograficznego.

Wybór formularzy z nadrukiem i papieru firmowego

Wybierając formularze z nadrukiem oraz papier firmowy, należy stosować się do poniższych wskazówek:

- Należy stosować papier z włóknami wzdłuż strony o gramaturze od 60 do 90 g/m².
- Należy używać wyłącznie formularzy i papieru firmowego zadrukowanych metodą litografii offsetowej lub druku wklęsłego.
- Nie należy stosować papieru szorstkiego lub o powierzchni z wyraźną teksturą.

Należy używać papieru zadrukowanego farbą odporną na wysoką temperaturę, przeznaczonego do kopiarek kserograficznych. Farba musi być odporna na temperatury do 230°C, tzn. w tej temperaturze nie może ulegać stopieniu ani wydzielać szkodliwych wyziewów. Należy używać farby drukarskiej odpornej na działanie żywicy w tonerze. Farba drukarska utrwalana przez utlenianie lub farba na bazie oleju z reguły spełnia te wymagania, natomiast lateksowa farba drukarska może ich nie spełniać. W razie wątpliwości należy skontaktować się z dostawcą papieru.

Papier z nadrukiem, np. papier firmowy, musi być odporny na temperatury do 230°C, tzn. w tej temperaturze nie może ulegać stopieniu ani wydzielać szkodliwych wyziewów.

Używanie papieru makulaturowego i innych papierów biurowych

W tej drukarce można korzystać z biurowego papieru makulaturowego do drukarek laserowych (elektrofotograficznych). Nie można jednak wydać ogólnego oświadczenia stanowiącego, że każdy rodzaj papieru makulaturowego będzie właściwie podawany.

Generalnie papier makulaturowy powinien mieć następujące parametry.

- Ilość odpadów po użytku (testujemy maksymalnie 100% odpadów po użytku).
- Temperatura i wilgotność powietrza (w pomieszczeniach testowych symulowane są warunki klimatyczne we wszystkich regionach świata).
- Zawartość wilgoci (papiery biznesowe powinny charakteryzować się niską wilgotnością: 4–5%.)
- Odporność na zginanie i odpowiednia sztywność zapewniają optymalny sposób podawania papieru.
- Grubość (wpływa na liczbę arkuszy, które można załadować do zasobnika).
- Szorstkość powierzchni (mierzona w jednostkach Sheffield, wpływa na wyraźność wydruków i stopień przylegania tonera do papieru).
- Opór tarcia powierzchni (decyduje o łatwości rozdzielania arkuszy).
- Ziarnistość i struktura (wpływa na zwijanie się papieru, co z kolei decyduje o jego właściwościach mechanicznych w drukarce).
- Jasność i faktura (wygląd oraz wrażenia dotykowe).

Papiery makulaturowe są lepsze niż kiedykolwiek wcześniej, jednak ilość składników makulaturowych w papierze wpływa na poziom kontroli nad substancjami obcymi. Papiery makulaturowe, choć umożliwiają drukowanie w sposób bezpieczny dla środowiska, nie są idealne. Uzyskanie energii niezbędnej do usunięcia atramentu i dodatków, takich jak barwniki i substancje spajające, często wiąże się z większą emisją dwutlenku węgla niż w przypadku produkcji papieru zwykłego. Papiery makulaturowe zapewniają jednak lepsze ogólne możliwości zarządzania zasobami.

Przykłady niewłaściwego papieru

Wyniki testów wskazują, że następujące rodzaje papieru nie powinny być stosowane w drukarkach laserowych:

- Papier przetwarzany chemicznie służący do kopiowania bez użycia kalki, zwany również *papierem bezwęglowym*
- Papier z nadrukiem zawierającym substancje mogące zanieczyścić drukarkę
- Papier z nadrukiem nieodpornym na wysoką temperaturę panującą w nagrzewnicy drukarki
- Papier z nadrukiem wymagającym kalibracji (precyzyjnego usytuowania nadruku na stronie) dokładniejszej niż $\pm 2,3$ mm ($\pm 0,9$ cala), np. formularze stosowane w optycznym rozpoznawaniu znaków (OCR). Aby właściwie drukować na takich formularzach, w niektórych przypadkach można dostosować kalibrację za pomocą oprogramowania.
- Papier powlekany (papier dokumentowy podatny na wycieranie), papier syntetyczny, papier termiczny
- Papier o nierównych krawędziach, papier szorstki lub papier o powierzchni z wyraźną teksturą bądź papier pofałdowany
- Papier makulaturowy, który nie uzyskał europejskiego certyfikatu EN12281:2002
- Na papierze o gramaturze mniejszej niż 60 g/m^2
- Formularze lub dokumenty wieloczęściowe

Przechowywanie papieru

Aby uniknąć problemów z zacięciami papieru i nierówną jakością wydruku, należy zastosować się do poniższych wskazówek:

- Aby uzyskać jak najlepszą jakość wydruków, papier należy przechowywać w miejscu o temperaturze $+21^\circ\text{C}$ i wilgotności względnej 40%. Większość producentów etykiet zaleca drukowanie w temperaturze od $+18$ do $+24^\circ\text{C}$ i wilgotności względnej od 40 do 60%.
- Papier należy przechowywać w kartonach, a te umieszczać na paletach lub półkach, a nie na podłodze.
- Pojedyncze paczki papieru należy przechowywać na płaskiej powierzchni.
- Na pojedynczych paczkach papieru nie należy umieszczać żadnych przedmiotów.
- Papier należy wyjmować z kartonu lub opakowania tylko bezpośrednio przed załadowaniem do drukarki. Dzięki przechowywaniu w kartonie i opakowaniu papier pozostaje czysty, suchy i płaski.

Obsługiwane rozmiary, typy i gramatury papieru

Obsługiwane rozmiary papieru

Rozmiar i wymiary papieru	Standardowe lub opcjonalne zasobniki na 250 lub 550 arkuszy	Podajnik do wielu zastosowań	Podajnik ADF	Szyba skanera	Tryb dupleksu
Wizytówka	X	X	X	✓	X
3 x 5	X	X	X	✓	X
Plakat 4 x 6	X	X	X	✓	X
A4 210 x 297 mm	✓	✓	✓	✓	✓
A5 148 x 210 mm	✓	✓	✓	✓	X
A6 105 x 148 mm	X	✓	X	✓	X
B5 JIS 182 x 257 mm	✓	✓	✓	✓	X
Letter 215,9 x 279,4 mm	✓	✓	✓	✓	✓
Legal 215,9 x 355,6 mm	✓	✓	✓	✓	✓
Executive 184,2 x 266,7 mm	✓	✓	✓	✓	X
Oficio (Meksyk) 215,9 x 340,4 mm	✓	✓	✓	X	✓
Folio 215,9 x 330,2 mm	✓	✓	✓	X	✓
Statement 139,7 x 215,9 mm	✓	✓	✓	✓	X
Uniwersalny* od 76,2 x 127 mm (3 x 5 cali) do 215,9 x 359,92 mm (8,5 x 14,17 cala)	✓	✓	✓	✓	✓
Koperta 7 3/4 (Monarch) 98,4 x 190,5 mm	X	✓	X	X	X
Koperta 9 98,4 x 226,1 mm	X	✓	X	X	X

* Papier Uniwersalny jest obsługiwany w trybie dupleksu, tylko jeśli jego szerokość wynosi co najmniej 210 mm (8,27 cala), a długość — co najmniej 279,4 mm (11 cali). Najmniejszy obsługiwany rozmiar papieru Uniwersalny można stosować wyłącznie w podajniku do wielu zastosowań.

Rozmiar i wymiary papieru	Standardowe lub opcjonalne zasobniki na 250 lub 550 arkuszy	Podajnik do wielu zastosowań	Podajnik ADF	Szyba skanera	Tryb dupleksu
Koperta 10 104,8 x 241,3 mm	X	✓	X	X	X
Koperta DL 110 x 220 mm	X	✓	X	X	X
Koperta 162 x 229 mm (C5) 162 x 229 mm	X	✓	X	X	X
Koperta 176 x 250 mm (B5) 176 x 250 mm	X	✓	X	X	X
Inne koperty od 85,7 x 165 mm do 215,9 x 355,6 mm	X	✓	X	X	X

* Papier Uniwersalny jest obsługiwany w trybie dupleksu, tylko jeśli jego szerokość wynosi co najmniej 210 mm (8,27 cala), a długość — co najmniej 279,4 mm (11 cali). Najmniejszy obsługiwany rozmiar papieru Uniwersalny można stosować wyłącznie w podajniku do wielu zastosowań.

Obsługiwane typy i gramatury papieru

Zasobnik standardowy obsługuje papier o gramaturze od 60 do 90 g/m². Zasobnik opcjonalny obsługuje papier o gramaturze od 60 do 120 g/m². Podajnik do wielu zastosowań obsługuje papier o gramaturze od 60 do 163 g/m².

Typ papieru	Zasobnik na 250 lub 550 arkuszy	Podajnik do wielu zastosowań	Tryb dupleksu	Podajnik ADF	Szyba skanera
Plain Paper (Zwykły papier)	✓	✓	✓	✓	✓
Karty	X	✓	X	✓	✓
Folie	✓	✓	X	✓	✓
Makulaturowy	✓	✓	✓	✓	✓
Etykiety papierowe ¹	✓	✓	X	✓	✓
Dokumentowy	✓	✓	✓	✓	✓
Koperta ²	X	✓	X	X	✓
Koperta gruboziarnista	X	✓	X	X	✓
Papier firmowy	✓	✓	✓	✓	✓
Z nadrukiem	✓	✓	✓	✓	✓

¹ Papierowych etykiet jednostronnych przeznaczonych do drukarek laserowych można używać sporadycznie. Zalecamy drukowanie nie więcej niż 20 stron etykiet papierowych miesięcznie. Etykiety winylowe, apteczne i dwustronne nie są obsługiwane.

² Należy używać kopert, które leżą płasko po położeniu ich pojedynczo na stole stroną do zadrukowania w dół.

Typ papieru	Zasobnik na 250 lub 550 arkuszy	Podajnik do wielu zastosowań	Tryb duplexu	Podajnik ADF	Szyba skanera
Papier kolorowy	✓	✓	✓	✓	✓
Lekki papier	✓	✓	✓	✓	✓
Ciężki papier	✓	✓	✓	✓	✓
Szorstki/bawełniane	✓	✓	X	✓	✓
Typ niestandardowy [x]	✓	✓	✓	✓	✓

¹ Papierowych etykiet jednostronnych przeznaczonych do drukarek laserowych można używać sporadycznie. Zalecamy drukowanie nie więcej niż 20 stron etykiet papierowych miesięcznie. Etykiety winylowe, apteczne i dwustronne nie są obsługiwane.

² Należy używać kopert, które leżą płasko po położeniu ich pojedynczo na stole stroną do zadrukowania w dół.

Drukowanie

Drukowanie formularzy i dokumentów

Drukowanie formularzy

Aplikacja Formularze i ulubione umożliwia szybkie i łatwe uzyskanie dostępu do najczęściej używanych formularzy lub innych regularnie drukowanych informacji. Aby można było korzystać z tej aplikacji, należy najpierw skonfigurować ją na drukarce. Więcej informacji można znaleźć w sekcji „[Korzystanie z opcji Formularze i ulubione](#)” na stronie 18.

- 1 Z poziomu ekranu głównego przejdź do opcji:
Formularze i ulubione > wybierz formularz z listy > wpisz liczbę kopii > dostosuj inne ustawienia
- 2 Zapisz zmiany.

Drukowanie dokumentu

- 1 Z menu Papier w panelu sterowania drukarki wybierz ustawienia typu i rozmiaru papieru odpowiadające papierowi załadowanemu do zasobnika.
- 2 Wysyłanie zadania drukowania:

W systemie Windows

- a Gdy dokument jest otwarty, kliknij opcje **Plik >Drukuj**.
- b Kliknij opcje **Właściwości**, **Preferencje**, **Opcje** lub **Ustawienia**.
- c W razie konieczności dostosuj ustawienia.
- d Kliknij przyciski **OK >Drukuj**.

Użytkownicy komputerów Macintosh

- a Dostosuj odpowiednio ustawienia w oknie dialogowym Ustawienia strony:
 - 1 Gdy dokument jest otwarty, wybierz polecenia **Plik >Ustawienia strony**.
 - 2 Wybierz rozmiar papieru lub utwórz rozmiar niestandardowy zgodny z załadowanym papierem.
 - 3 Kliknij przycisk **OK**.
- b Dostosuj ustawienia w oknie dialogowym Drukowanie:
 - 1 Gdy dokument jest otwarty, kliknij opcje **Plik >Drukuj**.
W razie konieczności kliknij trójkąt ujawniania, aby zobaczyć więcej opcji.
 - 2 W razie potrzeby dostosuj ustawienia w oknie dialogowym Drukowanie i w menu podręcznych.
Uwaga: Aby drukować na papierze określonego typu, dostosuj ustawienia typu papieru, by odpowiadały załadowanemu papierowi, lub wybierz właściwy zasobnik bądź podajnik.
 - 3 Kliknij przycisk **Drukuj**.

Regulowanie intensywności tonera

Korzystanie z wbudowanego serwera WWW

1 Uruchom przeglądarkę sieci Web, a następnie w polu adresu wpisz adres IP drukarki.

Uwagi:

- Wyświetl adres IP drukarki na ekranie głównym drukarki. Adres IP ma postać czterech liczb oddzielonych kropkami. Na przykład 123.123.123.123.
- W przypadku używania serwera proxy wyłącz go tymczasowo, aby prawidłowo załadować stronę sieci Web.

2 Kliknij opcje **Ustawienia >Ustawienia drukowania >Menu jakości >Intensywność toneru**.

3 Dostosuj ustawienie, a następnie kliknij przycisk **Wyślij**.

Korzystanie z panelu sterowania drukarki

1 Z poziomego ekranu głównego przejdź do opcji:



>Ustawienia >Ustawienia drukowania >Menu jakości >Intensywność toneru

2 Dostosuj ustawienie, a następnie dotknij opcji .

Drukowanie z napędu flash lub urządzenia przenośnego

Drukowanie z napędu flash

Uwagi:

- Przed wydrukowaniem zaszyfrowanego pliku w formacie PDF na panelu sterowania drukarki pojawi się monit o wprowadzenie hasła do pliku.
- Nie można drukować plików, do drukowania których nie posiada się uprawnień.

1 Włóż napęd flash do portu USB.



Uwagi:

- Jeśli podłączono napęd flash, jego ikona jest wyświetlana na ekranie głównym drukarki.
- Jeśli napęd flash zostanie włożony w momencie, gdy drukarka wymaga interwencji użytkownika, na przykład gdy wystąpi zacięcie papieru, drukarka zignoruje napęd flash.
- Jeśli napęd flash zostanie włożony w momencie, gdy drukarka przetwarza inne zadania drukowania, na wyświetlaczu drukarki pojawi się komunikat **Zajęta**. Po zakończeniu przetwarzania tych zadań drukowania konieczne może być przejrzanie listy wstrzymanych zadań w celu wydrukowania dokumentów z napędu flash.

Ostrzeżenie — istnieje możliwość uszkodzenia: W trakcie drukowania, przeprowadzania odczytu z karty pamięci oraz zapisu na niej nie należy dotykać kabla USB, bezprzewodowych kart sieciowych, złączy, urządzeń pamięci masowej ani drukarki w pokazanych obszarach. Może to spowodować utratę danych.



- 2 Z poziomego panelu sterowania drukarki dotknij dokument, który chcesz wydrukować.
- 3 Dotknij strzałek, aby wyświetlić podgląd dokumentu.
- 4 Za pomocą przycisków **+** i **-** określ liczbę kopii do wydruku, a następnie dotknij opcji **Drukuj**.

Uwagi:

- Nie wyjmuj napędu flash z portu USB do momentu zakończenia drukowania dokumentu.
- Jeśli po wyjściu z początkowego ekranu USB pozostawisz napęd flash w drukarce, możesz nadal drukować pliki z napędu flash, dotykając opcji **Zadania wstrzymane** na ekranie głównym.

Obsługiwane napędy flash i typy plików

Uwagi:

- Napędy flash high-speed USB muszą obsługiwać standard full-speed. Urządzenia USB o niskiej szybkości nie są obsługiwane.

- Dyski flash USB muszą obsługiwać system plików FAT (File Allocation Table). Urządzenia sformatowane w systemie plików NTFS (New Technology File System) lub innym systemie plików nie są obsługiwane.

Zalecane pamięci flash USB	Typ pliku
Przetestowano i zatwierdzono do użytku z tą drukarką wiele modeli napędów flash. Więcej informacji na ten temat można uzyskać w miejscu zakupu drukarki.	Dokumenty: <ul style="list-style-type: none"> • .pdf • .xps Obrazy: <ul style="list-style-type: none"> • .dcx • .gif • .jpeg lub .jpg • .bmp • .pcx • .tiff lub .tif • .png • .fls

Drukowanie z urządzenia przenośnego

Aby pobrać zgodną aplikację do drukowania mobilnego, odwiedź naszą witrynę sieci Web lub udaj się do punktu zakupu drukarki.

Uwaga: Aplikacje do drukowania mobilnego mogą być również dostępne u producenta urządzenia przenośnego.

Drukowanie zadań poufnych i innych zadań wstrzymanych

Przechowywanie zadań drukowania w drukarce

1 Z poziomu ekranu głównego przejdź do opcji:



>**Bezpieczeństwo** >**Drukowanie poufne** > wybierz typ zadania drukowania

Opcja	Działanie
Maksymalna liczba błędnych numerów PIN	Ograniczenie liczby powtórzeń podczas wprowadzania błędnego numeru PIN. Uwaga: Po osiągnięciu limitu prób zadania drukowania dla tej nazwy użytkownika i numeru PIN są usuwane.
Wygaśnięcie ważności zadania poufnego	Umożliwia przechowywanie zadań drukowania na komputerze do czasu wprowadzenia numeru PIN na panelu sterowania drukarki. Uwaga: Numer PIN jest ustawiany na komputerze. Numer PIN musi składać się z 4 cyfr z zakresu 0–9.
Powtórz wygaśnięcie ważności zadania	Umożliwia wydrukowanie zadań drukowania oraz zapisanie ich w pamięci drukarki.
Sprawdź wygaśnięcie ważności zadania	Umożliwia wydrukowanie jednej kopii zadania drukowania i zachowanie pozostałych kopii. W ten sposób można sprawdzić, czy pierwsza kopia ma zadowalającą jakość. Po wydrukowaniu wszystkich kopii zadanie drukowania jest automatycznie usuwane z pamięci drukarki.
Odrocz wygaśnięcie zadania drukowania	Umożliwia przechowywanie zadań drukowania w drukarce w celu wydrukowania ich w późniejszym czasie. Uwaga: Zadania drukowania są przechowywane, dopóki nie zostaną usunięte za pośrednictwem menu Zadania wstrzymane.
Uwagi: <ul style="list-style-type: none"> • Zadania poufne i próbne oraz wydruki odroczonego i powtarzanego są usuwane z pamięci drukarki w momencie, gdy potrzebna jest dodatkowa pamięć do przetwarzania kolejnych zadań wstrzymanych. • Można ustawić w drukarce przechowywanie zadań drukowania w pamięci urządzenia do czasu rozpoczęcia zadania drukowania z poziomu panelu sterowania drukarki. • Wszystkie zadania drukowania, które użytkownik może uruchomić przy drukarce, nazywane są <i>zadaniami wstrzymanymi</i>. 	

2 Dotknij opcji .

Drukowanie zadań poufnych i innych zadań wstrzymanych

Uwaga: Poufne i próbne zadania drukowania są automatycznie usuwane z pamięci po wydrukowaniu. Powtarzane i odroczone zadania drukowania są *przechowywane* w drukarce do czasu ich usunięcia przez użytkownika.

W systemie Windows

- 1 Gdy dokument jest otwarty, kliknij opcje **Plik >Drukuj**.
- 2 Kliknij opcje **Właściwości, Preferencje, Opcje** lub **Ustawienia**.
- 3 Kliknij przycisk **Drukowanie z zatrzymaniem**.
- 4 Wybierz typ zadania drukowania (Poufne, Odroczone, Powtarzane lub Próbne) i przypisz nazwę użytkownika. W przypadku poufnego zadania drukowania podaj także czterocyfrowe hasło (numer PIN).
- 5 Kliknij opcję **OK** lub **Drukuj**.

6 Z ekranu głównego drukarki zwolnij zadanie drukowania.

- Aby uzyskać dostęp do poufnych zadań drukowania, wybierz kolejno pozycje:
Zadania wstrzymane > wybierz nazwę użytkownika > **Zadania poufne** > wprowadź kod PIN > **Drukuj**
- W przypadku innych zadań drukowania przejdź do opcji:
Zadania wstrzymane > wybierz nazwę użytkownika > wybierz zadanie drukowania > określ liczbę kopii > **Drukuj**

Użytkownicy komputerów Macintosh

1 Gdy dokument jest otwarty, kliknij opcje **Plik** > **Drukuj**.

W razie konieczności kliknij trójkąt ujawniania, aby zobaczyć więcej opcji.

2 Z menu podręcznego opcji drukowania lub z menu podręcznego Copies & Pages (Kopie i strony) wybierz polecenie **Job Routing** (Kierowanie zadań).

3 Wybierz typ zadania drukowania (Poufne, Odroczone, Powtarzane lub Próbne) i przypisz nazwę użytkownika. W przypadku poufnego zadania drukowania podaj także czterocyfrowe hasło (numer PIN).

4 Kliknij opcję **OK** lub **Drukuj**.

5 Z ekranu głównego drukarki zwolnij zadanie drukowania.

- Aby uzyskać dostęp do poufnych zadań drukowania, wybierz kolejno pozycje:
Zadania wstrzymane > wybierz nazwę użytkownika > **Zadania poufne** > wprowadź kod PIN > **Drukuj**
- W przypadku innych zadań drukowania przejdź do opcji:
Zadania wstrzymane > wybierz nazwę użytkownika > wybierz zadanie drukowania > określ liczbę kopii > **Drukuj**

Zmiana ustawień drukowania zadań poufnych

1 Uruchom przeglądarkę sieci Web, a następnie w polu adresu wpisz adres IP drukarki.

Uwagi:

- Wyświetl adres IP drukarki na ekranie głównym drukarki. Adres IP zostanie wyświetlony w postaci czterech zestawów liczb oddzielonych kropkami, np. 123.123.123.123.
- W przypadku używania serwera proxy wyłącz go tymczasowo, aby prawidłowo załadować stronę sieci Web.

2 Kliknij kolejno opcje **Ustawienia** > **Bezpieczeństwo** > **Ustawienia druku poufnego**.

3 Zmień ustawienia

- Ustaw maksymalną liczbę prób wprowadzania numeru PIN. Jeśli użytkownik przekroczy tę liczbę, jego wszystkie zadania zostaną usunięte.
- Wyznacz czas wygaśnięcia ważności zadania drukowania poufnego. Jeśli użytkownik nie wydrukuje swoich zadań w wyznaczonym czasie, zostaną one wszystkie usunięte.

4 Kliknij przycisk **Wyślij**, aby zapisać zmodyfikowane ustawienia.

Drukowanie stron z informacjami

Drukowanie listy wzorców czcionek

1 Z poziomu ekranu głównego przejdź do opcji:



> **Raporty** > **Drukuj czcionki**

2 Dotknij opcji **Czcionki PCL** lub **Czcionki PostScript**.

Drukowanie listy katalogów

Lista katalogów prezentuje zasoby zapisane w pamięci flash lub na dysku twardym drukarki.

Z poziomu ekranu głównego przejdź do opcji:



> **Raporty** > **Drukuj katalog**

Anulowanie zadania drukowania

Anulowanie zadania drukowania z panelu sterowania drukarki

1 Na panelu sterowania drukarki dotknij opcji **Anuluj zadanie** lub naciśnij na klawiaturze przycisk .

2 Dotknij zadania, które ma zostać anulowane, a następnie dotknij opcji **Usuń wybrane zadania**.

Uwaga: Jeśli naciśniesz przycisk  na klawiaturze, dotknij następnie opcji **Wznów**, aby powrócić do ekranu głównego.

Anulowanie zadania drukowania przy użyciu komputera

Dla użytkowników systemu Windows

1 Otwórz folder drukarek, a następnie wybierz drukarkę.

2 W kolejce druku wybierz zadanie, które ma zostać anulowane, a następnie kliknij opcję **Usuń**.

Dla użytkowników komputerów Macintosh

1 Przejdź do drukarki w obszarze System Preferences (Preferencje systemowe) menu Apple.

2 W kolejce druku wybierz zadanie, które ma zostać anulowane, a następnie kliknij opcję **Usuń**.

Kopiowanie

Automatyczny podajnik dokumentów	Szyba skanera
 <p>Automatyczny podajnik dokumentów (ADF) umożliwia skanowanie dokumentów wielostronicowych, w tym zawierających arkusze dwustronne.</p>	 <p>Użyj szyby skanera w przypadku dokumentów jednostronicowych, stron książek, małych przedmiotów (na przykład pocztówek lub fotografii), folii, papieru fotograficznego i nośników o małej gramaturze (na przykład wycinków z czasopism).</p>

Kopiowanie

Szybkie kopiowanie

- 1 Załaduj oryginał nadrukiem do góry, krótszą krawędzią do podajnika ADF lub nadrukiem w dół na szybę skanera.

Uwagi:

- Do automatycznego podajnika dokumentów nie należy ładować pocztówek, fotografii, niewielkich przedmiotów, folii, papieru fotograficznego ani cienkich nośników, takich jak wycinki prasowe. Należy je umieszczać na szybie skanera.
- Kontrolka ADF świeci się, kiedy papier jest załadowany prawidłowo.

- 2 W przypadku ładowania dokumentu do automatycznego podajnika dokumentów ustaw prowadnice papieru.

Uwaga: Aby uniknąć przycięcia obrazu, upewnij się, że rozmiary oryginalnego dokumentu i kopii są identyczne.

- 3 Naciśnij przycisk  na panelu operacyjnym.

Kopiowanie przy użyciu podajnika ADF

- 1 Załaduj oryginalny dokument do automatycznego podajnika dokumentów zadrukowaną stroną do góry i krótszą krawędzią do przodu.

Uwagi:

- Do automatycznego podajnika dokumentów nie należy ładować pocztówek, fotografii, niewielkich przedmiotów, folii, papieru fotograficznego ani cienkich nośników, takich jak wycinki prasowe. Należy je umieszczać na szybie skanera.
- Kontrolka ADF świeci się, kiedy papier jest załadowany prawidłowo.

2 Ustaw prowadnice papieru.

3 Z poziomu ekranu głównego przejdź do opcji:

Kopiuuj > określ ustawienia kopiowania > **Kopiuuj**

Kopiowanie przy użyciu szyby skanera

1 Umieść oryginalny dokument na szybie skanera stroną zadrukowaną skierowaną w dół, w lewym, górnym rogu.

2 Z poziomu ekranu głównego przejdź do opcji:

Kopiuuj > określ ustawienia kopiowania > **Kopiuuj**

Jeśli jest więcej stron do skanowania, umieść następny dokument na szybie skanera, a następnie dotknij opcji **Skanuj następną stronę**.

3 Dotknij opcji **Zakończ zadanie**.

Kopiowanie zdjęć

1 Umieść fotografię w lewym górnym rogu szyby skanera, stroną zadrukowaną skierowaną w dół.

2 Z poziomu ekranu głównego przejdź do opcji:

Kopiuuj > **Zawartość** > **Fotografia** > 

3 W menu Źródło zawartości wybierz odpowiednie ustawienie, które najlepiej pasuje do oryginalnej fotografii.

4 Dotknij opcji  > **Kopiuuj**

Uwaga: Jeśli jest więcej fotografii do skopiowania, umieść następną fotografię na szybie skanera, a następnie dotknij opcji **Skanuj następną stronę**.

5 Dotknij opcji **Zakończ zadanie**.

Kopiowanie na nośnikach specjalnych**Kopiowanie na foliach**

1 Załaduj oryginalny dokument do automatycznego podajnika dokumentów zadrukowaną stroną do góry i krótszą krawędzią do przodu lub umieść go zadrukowaną stroną do dołu na szybie skanera.

Uwagi:

- Do zasobnika automatycznego podajnika dokumentów nie wolno ładować pocztówek, fotografii, małych przedmiotów, folii, papieru fotograficznego ani cienkich nośników (takich jak wycinki z czasopism). Materiały tego typu należy umieszczać na szybie skanera.
- Kontrolka ADF świeci się, kiedy papier jest załadowany prawidłowo.

2 Z poziomu ekranu głównego przejdź do opcji:

Kopiuuj >Kopiuuj z > wybierz rozmiar oryginalnego dokumentu

3 Przejdź do opcji:

Kopiuuj do > wybierz zasobnik, który zawiera folie **>Kopiuuj**

Jeśli nie ma zasobników obsługujących folie, przejdź do opcji:

Podajnik ręczny > wybierz rozmiar folii **>Folia**

4 Załaduj folie do podajnika do wielu zastosowań, a następnie dotknij opcji **Kopiuuj**.

Kopiowanie na papierze firmowym

1 Załaduj oryginalny dokument do automatycznego podajnika dokumentów zadrukowaną stroną do góry i krótszą krawędzią do przodu lub umieść go zadrukowaną stroną do dołu na szybie skanera.

Uwagi:

- Do zasobnika automatycznego podajnika dokumentów nie wolno ładować pocztówek, fotografii, małych przedmiotów, folii, papieru fotograficznego ani cienkich nośników (takich jak wycinki z czasopism). Materiały tego typu należy umieszczać na szybie skanera.
- Kontrolka ADF świeci się, kiedy papier jest załadowany prawidłowo.

2 Z poziomu ekranu głównego przejdź do opcji:

Kopiuuj >Kopiuuj z > wybierz rozmiar oryginalnego dokumentu

3 Dotknij opcji **Kopiuuj do >Podajnik ręczny**.

4 Umieść papier firmowy nadrukiem do góry, górną krawędzią do podajnika do wielu zastosowań.

5 Wybierz żądany rozmiar papieru firmowego z nadrukiem i dotknij opcji **Papier firmowy >Kopiuuj**.

Dostosowywanie ustawień kopiowania

Kopiowanie na papier o innym rozmiarze

1 Załaduj oryginalny dokument do automatycznego podajnika dokumentów zadrukowaną stroną do góry i krótszą krawędzią do przodu lub umieść go zadrukowaną stroną do dołu na szybie skanera.

Uwagi:

- Do zasobnika automatycznego podajnika dokumentów nie wolno ładować pocztówek, fotografii, małych przedmiotów, folii, papieru fotograficznego ani cienkich nośników (takich jak wycinki z czasopism). Materiały tego typu należy umieszczać na szybie skanera.

- Kontrolka ADF zaczyna świecić, gdy papier jest prawidłowo załadowany.
- 2 Jeśli ładujesz dokument do zasobnika automatycznego podajnika dokumentów, dostosuj prowadnice papieru.
 - 3 Z poziomu ekranu głównego przejdź do opcji:
Kopiuj >Kopiuj z > wybierz rozmiar oryginalnego dokumentu
 - 4 Przejdź do opcji:
Kopiuj do > wybierz nowy rozmiar kopii **>Kopiuj**
Uwaga: Jeśli wybrany rozmiar papieru nie odpowiada rozmiarom dostępnym w opcji „Kopiuj z”, zostanie on automatycznie zmieniony.

Kopiowanie przy użyciu papieru z wybranego zasobnika

- 1 Załaduj oryginalny dokument do podajnika ADF zadrukowaną stroną do góry i krótszą krawędzią do przodu lub umieść go zadrukowaną stroną do dołu na szybie skanera.
Uwagi:
 - Do zasobnika automatycznego podajnika dokumentów nie wolno ładować pocztówek, fotografii, małych przedmiotów, folii, papieru fotograficznego ani cienkich nośników (takich jak wycinki z czasopism). Materiały tego typu należy umieszczać na szybie skanera.
 - Kontrolka ADF zaczyna świecić, gdy papier jest prawidłowo załadowany.
- 2 W przypadku ładowania dokumentu do podajnika ADF dokumentów ustaw prowadnice papieru.
- 3 Z poziomu ekranu głównego przejdź do opcji:
Kopiuj >Kopiuj z > wybierz rozmiar oryginalnego dokumentu
- 4 Dotknij opcji **Kopiuj do**, a następnie wybierz zasobnik zawierający typ papieru, którego chcesz użyć.
- 5 Dotknij opcji **Kopiuj**.

Kopiowanie dokumentów o różnych rozmiarach arkuszy

Aby skopiować dokumenty oryginalne o różnych rozmiarach stron, należy użyć automatycznego podajnika dokumentów. W zależności od rozmiarów arkuszy papieru umieszczonych w podajniku oraz ustawień opcji „Kopiuj do” i „Kopiuj z” kopie są drukowane na arkuszach papieru o różnych rozmiarach (Przykład 1) lub skalowane do jednego rozmiaru papieru (Przykład 2).

Przykład 1: Kopiowanie dokumentów na arkuszach o różnych rozmiarach

- 1 Załaduj oryginalny dokument do podajnika ADF zadrukowaną stroną do góry i krótszą krawędzią do przodu lub umieść go zadrukowaną stroną do dołu na szybie skanera.
Uwagi:
 - Do zasobnika automatycznego podajnika dokumentów nie wolno ładować pocztówek, fotografii, małych przedmiotów, folii, papieru fotograficznego ani cienkich nośników (takich jak wycinki z czasopism). Materiały tego typu należy umieszczać na szybie skanera.
 - Kontrolka ADF zaczyna świecić, gdy papier jest prawidłowo załadowany.
- 2 W przypadku ładowania dokumentu do podajnika ADF ustaw prowadnice papieru.

3 Z poziomu ekranu głównego przejdź do opcji:

Kopiuuj >Kopiuuj z >Rozmiary mieszane >Kopiuuj do >Automatyczne dopasowanie rozmiaru >Kopiuuj

Skaner rozpoznaje różne rozmiary papieru w trakcie skanowania. Kopie są drukowane na arkuszach papieru o różnej wielkości, odpowiedniej dla rozmiaru oryginalnego dokumentu.

Przykład 2: Kopiowanie na arkuszach o jednym rozmiarze

1 Załaduj oryginalny dokument do podajnika ADF zadrukowaną stroną do góry i krótszą krawędzią do przodu lub umieść go zadrukowaną stroną do dołu na szybie skanera.

Uwagi:

- Do zasobnika automatycznego podajnika dokumentów nie wolno ładować pocztówek, fotografii, małych przedmiotów, folii, papieru fotograficznego ani cienkich nośników (takich jak wycinki z czasopism). Materiały tego typu należy umieszczać na szybie skanera.
- Kontrolka ADF zaczyna świecić, gdy papier jest prawidłowo załadowany.

2 W przypadku ładowania dokumentu do podajnika ADF dokumentów ustaw prowadnice papieru.

3 Z poziomu ekranu głównego przejdź do opcji:

Kopiuuj >Kopiuuj z >Rozmiary mieszane >Kopiuuj do >Letter >Kopiuuj

Skaner rozpoznaje różne rozmiary papieru w trakcie skanowania i skaluje dokumenty o mieszanych rozmiarach do wybranego rozmiaru papieru.

Kopiowanie obu stron papieru (kopiowanie dwustronne)

1 Załaduj oryginalny dokument do automatycznego podajnika dokumentów zadrukowaną stroną do góry i krótszą krawędzią do przodu lub umieść go zadrukowaną stroną do dołu na szybie skanera.

Uwagi:

- Do automatycznego podajnika dokumentów nie należy ładować pocztówek, fotografii, niewielkich przedmiotów, folii, papieru fotograficznego ani cienkich nośników, takich jak wycinki prasowe. Należy je umieszczać na szybie skanera.
- Kontrolka ADF świeci się, kiedy papier jest załadowany prawidłowo.

2 W przypadku ładowania dokumentu do automatycznego podajnika dokumentów ustaw prowadnice papieru.

3 Z poziomu ekranu głównego przejdź do opcji:

Kopiuuj >Druk dwustronny (dupleks) > wybierz preferowaną metodę druku dwustronnego

Uwaga: W przypadku preferowanej metody druku dwustronnego pierwsza cyfra oznacza strony oryginalnych dokumentów, a cyfra druga oznacza strony wykonywanej kopii. Na przykład, aby otrzymać 2-stronne kopie 2-stronnego oryginalnego dokumentu, należy zmienić opcję kopiowania z 2 na 2.

4 Dotknij opcji  >Kopiuuj.

Zmniejszanie lub powiększanie kopii

Kopie można skalować od 25% do 400% rozmiaru oryginalnego dokumentu.

- 1 Załaduj oryginalny dokument do automatycznego podajnika dokumentów zadrukowaną stroną do góry i krótszą krawędzią do przodu lub umieść go zadrukowaną stroną do dołu na szybie skanera.

Uwagi:

- Do zasobnika automatycznego podajnika dokumentów nie wolno ładować pocztówek, fotografii, małych przedmiotów, folii, papieru fotograficznego ani cienkich nośników (takich jak wycinki z czasopism). Materiały tego typu należy umieszczać na szybie skanera.
- Kontrolka ADF zaczyna świecić, gdy papier jest prawidłowo załadowany.

- 2 W przypadku ładowania dokumentu do automatycznego podajnika dokumentów ustaw prowadnice papieru.

- 3 Na ekranie głównym dotknij opcji **Kopiuj**.

- 4 W polu Skala dotknij opcji **+** lub **-**, aby odpowiednio zmniejszyć lub zwiększyć rozmiar kopii.

Uwagi:

- Domyślnym ustawieniem fabrycznym dla opcji Skaluj jest wartość Automatycznie.
- W przypadku zachowania dla opcji Skala wartości Automatycznie, zawartość oryginalnego dokumentu będzie skalowana do rozmiaru papieru, na którym drukowane są kopie.
- Wybranie opcji **Kopiuj do** lub **Kopiuj z** po uprzednim ręcznym wyborze ustawień opcji Skaluj powoduje przywrócenie dla wartości skali ustawienia Automatycznie.

- 5 Dotknij opcji **Kopiuj**.

Zmiana jakości kopii

- 1 Załaduj oryginalny dokument do automatycznego podajnika dokumentów zadrukowaną stroną do góry i krótszą krawędzią do przodu lub umieść go zadrukowaną stroną do dołu na szybie skanera.

Uwagi:

- Do automatycznego podajnika dokumentów nie należy ładować pocztówek, fotografii, niewielkich przedmiotów, folii, papieru fotograficznego ani cienkich nośników, takich jak wycinki prasowe. Należy je umieszczać na szybie skanera.
- Kontrolka ADF świeci się, kiedy papier jest załadowany prawidłowo.

- 2 W przypadku ładowania dokumentu do automatycznego podajnika dokumentów ustaw prowadnice papieru.

- 3 Z poziomu ekranu głównego przejdź do opcji:

Kopiuj >Zawartość

- 4 Dotknij przycisku, który najlepiej odpowiada typowi zawartości kopiowanego dokumentu.

- **Tekst** — ta opcja jest stosowana wówczas, gdy oryginalny dokument zawiera głównie tekst lub grafikę liniową.
- **Tekst/Zdjęcie** — ta opcja jest stosowana wówczas, gdy oryginalne dokumenty są kombinacją tekstu i grafiki i zdjęć.

- **Fotografia** — ta opcja jest stosowana wówczas, gdy oryginalny dokument zawiera głównie zdjęcia lub obrazy.
- **Grafika** — ta opcja jest używana, jeśli oryginalny dokument zawiera głównie grafikę typu biznesowego, taką jak wykresy kołowe, słupkowe oraz animacje.

5 Dotknij opcji .

6 Dotknij przycisku, który najlepiej odpowiada źródłu zawartości kopiowanego dokumentu.

- **Kolorowa drukarka laserowa** — tej opcji należy użyć, jeśli oryginalny dokument wydrukowano przy użyciu kolorowej drukarki laserowej.
- **Drukarka atramentowa** — tej opcji należy użyć, jeśli oryginalny dokument wydrukowano przy użyciu drukarki atramentowej.
- **Czasopismo** — tej opcji należy użyć, gdy oryginalny dokument pochodzi z czasopisma.
- **Prasa drukarska** — tej opcji należy użyć, jeśli oryginalny dokument wydrukowano przy użyciu prasy drukarskiej.
- **Czarno-biała drukarka laserowa** — tej opcji należy użyć, jeśli oryginalny dokument wydrukowano przy użyciu monochromatycznej drukarki laserowej.
- **Fotografia/Klisza** — tej opcji należy użyć, jeśli oryginalny dokument jest fotografią z kliszy.
- **Gazeta** — tej opcji należy użyć, gdy oryginalny dokument pochodzi z gazety.
- **Inne** — tej opcji należy użyć, jeśli oryginalny dokument wydrukowano przy użyciu innej lub nieznannej drukarki.

7 Dotknij opcji  >Kopiuj.

Sortowanie kopii

Drukując wiele kopii dokumentu, można wydrukować kopie jako zestaw (posortowany) lub jako grupy stron (nieposortowane).



1 Załaduj oryginalny dokument do automatycznego podajnika dokumentów zadrukowaną stroną do góry i krótszą krawędzią do przodu lub umieść go zadrukowaną stroną do dołu na szybie skanera.

Uwagi:

- Do automatycznego podajnika dokumentów nie należy ładować pocztówek, fotografii, niewielkich przedmiotów, folii, papieru fotograficznego ani cienkich nośników, takich jak wycinki prasowe. Należy je umieszczać na szybie skanera.
- Kontrolka ADF świeci się, kiedy papier jest załadowany prawidłowo.

2 W przypadku ładowania dokumentu do automatycznego podajnika dokumentów ustaw prowadnice papieru.

3 Z poziomu ekranu głównego przejdź do opcji:

Kopiuj > wprowadź liczbę kopii > **Sortuj** > wybierz preferowany porządek stron >  > **Kopiuj**

Umieszczanie arkuszy separujących między kopiami

- 1 Załaduj oryginalny dokument do automatycznego podajnika dokumentów zadrukowaną stroną do góry i krótszą krawędzią do przodu lub umieść go zadrukowaną stroną do dołu na szybie skanera.

Uwagi:

- Do zasobnika automatycznego podajnika dokumentów nie wolno ładować pocztówek, fotografii, małych przedmiotów, folii, papieru fotograficznego ani cienkich nośników (takich jak wycinki z czasopism). Materiały tego typu należy umieszczać na szybie skanera.
- Kontrolka ADF zaczyna świecić, gdy papier jest prawidłowo załadowany.

- 2 W przypadku ładowania dokumentu do automatycznego podajnika dokumentów ustaw prowadnice papieru.

- 3 Z poziomu ekranu głównego przejdź do opcji:

Kopiuuj >Arkusze separujące

Uwaga: Aby umieścić arkusze separujące między kopiami, należy ustawić opcję Sortowanie na „1,2,3 - 1,2,3”. Jeśli opcja sortowania ma wartość „1,1,1 - 2,2,2”, arkusze separujące są dodawane na końcu zadania kopiowania. Więcej informacji można znaleźć w sekcji [„Sortowanie kopii” na stronie 85](#).

- 4 Wybierz jedną z następujących opcji:

- **Między kopiami**
- **Między zadaniami**
- **Między stronami**
- **Wyłączone**

- 5 Dotknij opcji  >Kopiuuj.

Kopiowanie wielu stron na jednym arkuszu

Aby oszczędzać papier, można kopiować dwie lub cztery kolejne strony wielostronicowego dokumentu na jednym arkuszu papieru.

Uwagi:

- Jako rozmiar papieru należy ustawić wartość letter, legal, A4 lub JIS B5.
- Należy ustawić rozmiar kopii na 100%.

- 1 Załaduj oryginalny dokument do podajnika ADF zadrukowaną stroną do góry i krótszą krawędzią do przodu lub umieść go zadrukowaną stroną do dołu na szybie skanera.

Uwagi:

- Do zasobnika automatycznego podajnika dokumentów nie wolno ładować pocztówek, fotografii, małych przedmiotów, folii, papieru fotograficznego ani cienkich nośników (takich jak wycinki z czasopism). Materiały tego typu należy umieszczać na szybie skanera.
- Kontrolka ADF zaczyna świecić, gdy papier jest prawidłowo załadowany.

- 2 W przypadku ładowania dokumentu do podajnika ADF dokumentów ustaw prowadnice papieru.

3 Z poziomu ekranu głównego przejdź do opcji:

Kopiuj >Oszczędzanie papieru > wybierz rodzaj wydruku >  >**Kopiuj**

Uwaga: W przypadku wyłączenia opcji Oszczędzanie papieru opcja Drukuj obramowania stron jest niedostępna.

Umieszczanie informacji na kopiach

Umieszczanie nagłówka lub stopki na stronach

1 Załaduj oryginalny dokument do podajnika ADF zadrukowaną stroną do góry i krótszą krawędzią do przodu lub umieść go zadrukowaną stroną do dołu na szybie skanera.

Uwagi:

- Do zasobnika automatycznego podajnika dokumentów nie wolno ładować pocztówek, fotografii, małych przedmiotów, folii, papieru fotograficznego ani cienkich nośników (takich jak wycinki z czasopism). Materiały tego typu należy umieszczać na szybie skanera.
- Kontrolka ADF zaczyna świecić, gdy papier jest prawidłowo załadowany.

2 W przypadku ładowania dokumentu do podajnika ADF dokumentów ustaw prowadnice papieru.

3 Z poziomu ekranu głównego przejdź do opcji:

Kopiuj >Nagłówek/stopka

4 Wybierz opcję **Nagłówek** lub **Stopka**, a następnie dotknij opcji .

5 Wybierz miejsce wstawienia nagłówka lub stopki, a następnie wybierz opcję tekstu i dotknij opcji .

6 Wybierz miejsce wydrukowania nagłówka lub stopki, a następnie dotknij opcji .

7 W menu Nagłówek/stopka dotknij opcji  >**Kopiuj**.

Umieszczanie tekstu nakładki na każdej stronie

1 Załaduj oryginalny dokument do podajnika ADF zadrukowaną stroną do góry i krótszą krawędzią do przodu lub umieść go zadrukowaną stroną do dołu na szybie skanera.

Uwagi:

- Do zasobnika automatycznego podajnika dokumentów nie wolno ładować pocztówek, fotografii, małych przedmiotów, folii, papieru fotograficznego ani cienkich nośników (takich jak wycinki z czasopism). Materiały tego typu należy umieszczać na szybie skanera.
- Kontrolka ADF zaczyna świecić, gdy papier jest prawidłowo załadowany.

2 W przypadku ładowania dokumentu do podajnika ADF dokumentów ustaw prowadnice papieru.

3 Z poziomu ekranu głównego przejdź do opcji:

Kopiowanie > **Nakładka** > wybierz tekst nakładki > .

Uwaga: Dostępne opcje tekstu nakładki to Pilne, Poufne, Kopia, Niestandardowa i Szkic.

4 Dotknij opcji **Kopiuj**.

Anulowanie zadania kopiowania

Anulowanie zadania kopiowania z automatycznego podajnika dokumentów

Jeśli rozpoczęło się przetwarzanie dokumentu z automatycznego podajnika dokumentów, dotknij opcji **Anuluj zadanie** na panelu sterowania drukarki.

Anulowanie zadania kopiowania dokumentów z szyby skanera

Na ekranie głównym dotknij opcji **Anuluj zadanie**.

Na wyświetlaczu pojawi się komunikat **Anulowanie**. Po anulowaniu zadania pojawi się ekran kopiowania.

Anulowanie zadania kopiowania podczas drukowania stron

1 Na panelu sterowania drukarki dotknij opcji **Anuluj zadanie** lub naciśnij na klawiaturze przycisk .

2 Dotknij zadania, które ma zostać anulowane, a następnie dotknij opcji **Usuń wybrane zadania**.

Uwaga: Jeśli naciśniesz przycisk  na klawiaturze, dotknij następnie opcji **Wznów**, aby powrócić do ekranu głównego.

Informacje o opcjach dotyczących kopiowania

Kopiuj z

Wybranie tej opcji spowoduje wyświetlenie ekranu umożliwiającego wybranie rozmiaru papieru oryginalnego dokumentu.

- Dotknij wartości rozmiaru papieru odpowiadającej rozmiarowi oryginału.
- Dotknij opcji **Rozmiary mieszane**, aby skopiować oryginalny dokument zawierający strony o różnych rozmiarach, ale tej samej szerokości.
- Aby ustawić drukarkę na automatyczne wykrywanie rozmiaru oryginalnego dokumentu, dotknij opcji **Autom. wykryw. rozmiaru**.



Kopij do

Opcja ta powoduje wyświetlenie ekranu umożliwiającego wprowadzenie rozmiaru i typu papieru, na którym zostaną wydrukowane kopie.

- Dotknij rozmiaru i typu papieru odpowiadającego załadowanemu papierowi.
- Jeśli ustawienia w opcjach „Kopij z” i „Kopij do” różnią się od siebie, drukarka automatycznie dostosuje ustawienia skalowania, aby uwzględnić różnicę.
- Jeśli żaden z zasobników nie zawiera typu lub rozmiaru papieru, na którym mają zostać wykonane kopie, dotknij opcji **Podajnik ręczny**, a następnie ręcznie załaduj żądany papier do podajnika do wielu zastosowań.
- Jeśli w opcji „Kopij do” wybrano ustawienie Automatyczne dopasowanie rozmiaru, rozmiar każdej kopii będzie odpowiadał rozmiarowi papieru oryginalnego dokumentu. Jeśli żaden z zasobników nie zawiera pasującego rozmiaru papieru, zostanie wyświetlony komunikat **Nie znaleziono rozmiaru papieru** oraz monit o załadowanie papieru do zasobnika lub do podajnika do wielu zastosowań.

Skala

Ta opcja umożliwia zmianę skali dokumentu w zakresie od 25% do 400% rozmiaru oryginału. Można również ustawić skalowanie automatyczne.

- Podczas kopiowania na papierze o innym rozmiarze, takim jak legal do letter, rozmiary „Kopij z” i „Kopij do” należy ustawić automatycznie w celu przeskalowania skanowanego obrazu i dopasowania do papieru, na którym wykonywana jest kopia.
- Aby zmniejszyć lub zwiększyć wartość o 1%, dotknij  lub  na panelu sterowania drukarki. Aby stale zmniejszać lub zwiększać wartość, przytrzymaj przycisk przez przynajmniej dwie sekundy.

Intensywność

Opcja ta umożliwia dostosowanie jasności (intensywności) kopii w porównaniu z jasnością oryginalnego dokumentu.

Druk dwustronny (dupleks)

Ta opcja umożliwia wykonanie jedno- lub dwustronnych kopii z jedno- lub dwustronnych dokumentów.

Sortuj kopie

W przypadku drukowania wielu kopii zadania, opcja ta umożliwia układanie jego stron w wybranej kolejności.

Liczba kopii

Ta opcja umożliwia określenie liczby kopii do wydrukowania.

Zawartość

Opcja ta umożliwia ustawienie typu i źródła dokumentu oryginalnego.

Wybierz jeden z następujących typów zawartości:

- **Grafika**— ta opcja jest używana, jeśli oryginalny dokument zawiera głównie grafikę typu biznesowego, taką jak wykresy kołowe, słupkowe oraz animacje.
- **Fotografia** — ta opcja jest stosowana wówczas, gdy oryginalny dokument zawiera głównie zdjęcia lub obrazy.
- **Tekst** — ta opcja jest stosowana wówczas, gdy oryginalny dokument zawiera głównie tekst lub grafikę liniową.
- **Tekst/Zdjęcie** — ta opcja jest stosowana wówczas, gdy oryginalne dokumenty są kombinacją tekstu i grafiki i zdjęć.

Wybierz jeden z następujących źródeł zawartości:

- **Czarno-biała drukarka laserowa** — tej opcji należy użyć, jeśli oryginalny dokument wydrukowano przy użyciu monochromatycznej drukarki laserowej.
- **Kolorowa drukarka laserowa** — tej opcji należy użyć, jeśli oryginalny dokument wydrukowano przy użyciu kolorowej drukarki laserowej.
- **Drukarka atramentowa** — tej opcji należy użyć, jeśli oryginalny dokument wydrukowano przy użyciu drukarki atramentowej.
- **Czasopismo** — tej opcji należy użyć, gdy oryginalny dokument pochodzi z czasopisma.
- **Gazeta** — tej opcji należy użyć, gdy oryginalny dokument pochodzi z gazety.
- **Inne** — tej opcji należy użyć, jeśli oryginalny dokument wydrukowano przy użyciu innej lub nieznannej drukarki.
- **Fotografia/Klisza** — tej opcji należy użyć, jeśli oryginalny dokument jest fotografią z kliszy.
- **Prasa drukarska** — tej opcji należy użyć, jeśli oryginalny dokument wydrukowano przy użyciu prasy drukarskiej.

Zaawansowany dupleks



Opcja ta umożliwi określenie orientacji dokumentu, jedno- lub dwustronnego drukowania dokumentów oraz sposobu ich składania.

Zapisz jako skrót

Ta opcja umożliwia zapisanie bieżących ustawień przez przypisanie nazwy skrótu.

Uwaga: Wybór tej opcji spowoduje automatyczne przypisanie kolejnego dostępnego numeru skrótu.

Przesunięcie marginesu

Opcja ta umożliwia zwiększenie lub zmniejszenie marginesu strony o określoną wartość przez przesunięcie skanowanego obrazu. Dotknij przycisku  lub , aby ustawić żądany margines. Jeśli dodatkowy margines będzie zbyt duży, kopia zostanie przycięta.

Usuwanie krawędzi

Opcja ta umożliwia usuwanie smug i plam znajdujących się przy krawędziach dokumentu. Możliwy jest wybór równego obszaru usuwania wzdłuż wszystkich krawędzi papieru lub obszaru znajdującego się przy danej krawędzi. Wybór opcji Usuwanie krawędzi spowoduje usunięcie całej zawartości wybranego obszaru w taki sposób, że w tej części skanu pozostanie puste miejsce.

Nakładka

Opcja ta umożliwia utworzenie znaku wodnego (lub komunikatu), który zostanie nałożony na treść kopii. Dostępne opcje to Pufne, Kopia, Szkic, Pilne i Niestandardowy. Komunikat niestandardowy można wpisać w polu „Wprowadź niestandardowy tekst nakładki i naciśnij przycisk OK”. Wybrany komunikat zostanie wydrukowany słabo widoczną, dużą czcionką po przekątnej każdej strony.

Ustawienia okładki

Opcja ta umożliwia ustawienie okładek kopii i broszur.

Separator Sheets (Arkusze separujące)

Opcja ta pozwala na umieszczenie pustego arkusza papieru między kopiami, wydrukami, stronami oraz zadaniami drukowania lub kopiowania. Arkusze separujące mogą być pobierane z zasobnika zawierającego inny typ lub kolor papieru niż używany do wydruku kopii.

Nagłówek/Stopka

Opcja ta pozwala na wstawienie nagłówka lub stopki oraz określenie ich lokalizacji na stronie.

Wybierz jedną z poniższych opcji:

- Numer Bates
- Tekst niestandardowy
- Data/godzina
- Numer strony

Oszczędność papieru

Opcja ta umożliwia drukowanie dwóch lub więcej stron oryginalnego dokumentu na jednej stronie. Opcja Oszczędność papieru jest nazywana także drukowaniem *N stron na arkuszu*, gdzie *N* oznacza liczbę stron. Przykładowo, wybór opcji 2 na arkuszu umożliwia drukowanie dwu stron dokumentu na jednej stronie kopii, a wybranie opcji 4 na arkuszu pozwala na wydrukowanie na niej czterech stron dokumentu.

Zaawansowane obrazowanie

Opcja ta umożliwia zmianę lub dostosowanie ustawień Automatyczne wyśrodkowanie, Usuwanie tła, Usuwanie koloru, Kontrast, Odbicie lustrzane, Negatyw, Skanuj całą powierzchnię, Szczegółowość cienia, Ostrość oraz Temperatura przed skopiowaniem dokumentu.

Utwórz broszurę

Opcja ta umożliwia utworzenie sekwencji wydrukowanych i posortowanych stron, które po złożeniu tworzą broszurę o stronach wielkości połowy strony oryginalnego dokumentu, ułożonych automatycznie w odpowiedniej kolejności. Dostępne są opcje: jednostronna i dwustronna.

Uwaga: Opcja ta pojawia się tylko wtedy, kiedy jest zainstalowany dysk twardy drukarki.

Zadanie niestandardowe

Opcja ta pozwala na łączenie wielu zadań skanowania w jedno i występuje tylko wtedy, kiedy jest zainstalowany działający dysk twardy drukarki.

Dostosowanie przekosu automatycznego podajnika dokumentów

Opcja ta umożliwia prostowanie zeskanowanych obrazów, które zostały lekko przekrzywione podczas pobierania z zasobnika automatycznego podajnika dokumentów.

Wysyłanie w postaci wiadomości e-mail

Automatyczny podajnik dokumentów	Szyba skanera
 <p>W przypadku dokumentów wielostronicowych należy korzystać z automatycznego podajnika dokumentów.</p>	 <p>Z szyby skanera należy korzystać w przypadku pojedynczych arkuszy, małych przedmiotów (np. pocztówek lub zdjęć), folii, papieru fotograficznego lub cienkich nośników (np. wycinków z czasopism).</p>

Ustawianie funkcji wysyłania wiadomości e-mail

1 Uruchom przeglądarkę sieci Web, a następnie w polu adresu wpisz adres IP drukarki.

Uwagi:

- Wyświetl adres IP drukarki na ekranie głównym drukarki. Adres IP ma postać czterech liczb oddzielonych kropkami. Na przykład 123.123.123.123.
- W przypadku używania serwera proxy wyłącz go tymczasowo, aby prawidłowo załadować stronę sieci Web.

2 Kliknij opcję **Ustawienia >Ustawienia e-mail/FTP >Ustawienia e-mail**.

3 Wprowadź odpowiednie informacje, a następnie kliknij przycisk **Wyślij**.

Tworzenie skrótu e-mail

Tworzenie skrótu e-mail za pomocą wbudowanego serwera WWW

1 Uruchom przeglądarkę sieci Web, a następnie w polu adresu wpisz adres IP drukarki.

Uwagi:

- Wyświetl adres IP drukarki na ekranie głównym drukarki. Adres IP ma postać czterech liczb oddzielonych kropkami. Na przykład 123.123.123.123.
- W przypadku używania serwera proxy wyłącz go tymczasowo, aby prawidłowo załadować stronę sieci Web.

2 Kliknij przycisk **Ustawienia**.

- 3 W kolumnie Inne ustawienia kliknij opcję **Zarządzaj skrótami >> Ustawienia skrótów e-mail**.
- 4 Wpisz unikalną nazwę odbiorcy e-mail, a następnie wpisz adres e-mail. W przypadku wprowadzania wielu adresów należy oddzielić je przecinkami.
- 5 Kliknij opcję **Dodaj**.

Tworzenie skrótu e-mail przy użyciu panelu sterowania drukarki

- 1 Z poziomu ekranu głównego przejdź do opcji:

E-mail > Odbiorcy > wpisz adres e-mail odbiorcy > 

Uwaga: Aby utworzyć grupę odbiorców, dotknij ikony , a następnie wpisz adres e-mail kolejnego odbiorcy.

- 2 Dotknij opcji **Temat** > wpisz temat wiadomości e-mail > 

- 3 Dotknij opcji **Wiadomość** > wpisz treść wiadomości > 

- 4 Dostosuj ustawienia wiadomości e-mail.

Uwaga: Jeśli zmienisz te ustawienia po utworzeniu skrótu e-mail, nie zostaną one zapisane.

- 5 Dotknij opcji **Zapisz jako skrót**.

- 6 Wpisz unikalną nazwę skrótu i dotknij opcji 

- 7 Sprawdź, czy nazwa skrótu jest poprawna, a następnie dotknij opcji **OK**.

Jeśli nazwa skrótu jest nieprawidłowa, dotknij opcji **Anuluj** i wprowadź dane ponownie.

Uwagi:

- Nazwa skrótu pojawia się przy ikonie skrótów e-mail na ekranie głównym drukarki.
- Możesz użyć tego skrótu przy wysyłaniu pocztą e-mail następnego dokumentu przy użyciu tych samych ustawień.

Wysyłanie dokumentu w postaci wiadomości e-mail



Uwaga: Można także wysłać zeskanowane dokumenty za pośrednictwem poczty e-mail, korzystając z aplikacji Wysyłanie do wielu odbiorców lub Mój skrót na ekranie głównym drukarki. Więcej informacji można znaleźć w sekcji [„Uruchamianie aplikacji ekranu głównego” na stronie 18](#).

Wysyłanie wiadomości e-mail przy użyciu panelu sterowania drukarki



- 1 Załaduj oryginalny dokument nadrukiem do góry, krótszą krawędzią do zasobnika automatycznego podajnika dokumentów lub nadrukiem w dół na szybę skanera.

Uwagi:

- Do zasobnika automatycznego podajnika dokumentów nie wolno ładować pocztówek, fotografii, małych przedmiotów, folii, papieru fotograficznego ani cienkich nośników (takich jak wycinki z czasopism). Należy je umieszczać na szybie skanera.



- Kontrolka ADF zaczyna świecić, gdy papier jest prawidłowo załadowany.
- 2 Jeśli ładujesz dokument do zasobnika automatycznego podajnika dokumentów, dostosuj prowadnice papieru.
Uwaga: Aby uniknąć przycięcia obrazu, należy się upewnić, że rozmiary oryginalnego dokumentu i papieru kopii są identyczne.
 - 3 Z poziomu ekranu głównego przejdź do opcji:
E-mail > Odbiorcy
 - 4 Napisz adres e-mail lub naciśnij przycisk #, a następnie wprowadź numer skrótu.
Aby wprowadzić dodatkowych odbiorców, dotknij opcji , a następnie wprowadź adres e-mail lub numer skrótu, który chcesz dodać.
Uwaga: Adres e-mail można również wprowadzić przy użyciu książki adresowej.
 - 5 Dotknij opcji  >Wyślij za pomocą poczty e-mail.

Wysyłanie wiadomości e-mail przy użyciu numeru skrótu

- 1 Załaduj oryginalny dokument nadrukiem do góry, krótszą krawędzią do zasobnika automatycznego podajnika dokumentów lub nadrukiem w dół na szybę skanera.
Uwagi:
 - Do zasobnika automatycznego podajnika dokumentów nie wolno ładować pocztówek, fotografii, małych przedmiotów, folii, papieru fotograficznego ani cienkich nośników (takich jak wycinki z czasopism). Należy je umieszczać na szybie skanera.
 - Kontrolka ADF zaczyna świecić, gdy papier jest prawidłowo załadowany.
- 2 Jeśli ładujesz dokument do zasobnika automatycznego podajnika dokumentów, dostosuj prowadnice papieru.
- 3 Naciśnij przycisk #, następnie za pomocą klawiatury wprowadź numer skrótu i dotknij opcji .
Aby wprowadzić dodatkowych odbiorców, dotknij opcji , a następnie wprowadź adres e-mail lub numer skrótu, który chcesz dodać.
- 4 Dotknij opcji  >Wyślij za pomocą poczty e-mail.



Wysyłanie wiadomości e-mail przy użyciu książki adresowej

- 1 Załaduj oryginalny dokument nadrukiem do góry, krótszą krawędzią do zasobnika automatycznego podajnika dokumentów lub nadrukiem w dół na szybę skanera.
Uwagi:
 - Do zasobnika automatycznego podajnika dokumentów nie wolno ładować pocztówek, fotografii, małych przedmiotów, folii, papieru fotograficznego ani cienkich nośników (takich jak wycinki z czasopism). Należy je umieszczać na szybie skanera.



- Kontrolka ADF zaczyna świecić, gdy papier jest prawidłowo załadowany.
- 2 Jeśli ładujesz dokument do zasobnika automatycznego podajnika dokumentów, dostosuj prowadnice papieru.
 - 3 Z poziomu ekranu głównego przejdź do opcji:
E-mail > **Odbiorcy** >  > wpisz nazwę odbiorcy > 
 - 4 Dotknij nazwy odbiorcy.
Aby szukać dodatkowych odbiorców, dotknij opcji **Nowe wyszukiwanie**, a następnie wpisz nazwę kolejnego odbiorcy.
 - 5 Dotknij opcji  > **Wyślij za pomocą poczty e-mail**.

Dostosowywanie ustawień e-mail

Dodawanie tematu i treści wiadomości e-mail

- 1 Załaduj oryginalny dokument do podajnika ADF zadrukowaną stroną do góry i krótszą krawędzią do przodu lub umieść go zadrukowaną stroną do dołu na szybie skanera.
Uwagi:
 - Do zasobnika automatycznego podajnika dokumentów nie wolno ładować pocztówek, fotografii, małych przedmiotów, folii, papieru fotograficznego ani cienkich nośników (takich jak wycinki z czasopism). Materiały tego typu należy umieszczać na szybie skanera.
 - Kontrolka ADF zaczyna świecić, gdy papier jest prawidłowo załadowany.
- 2 Jeśli ładujesz dokument do zasobnika automatycznego podajnika dokumentów, dostosuj prowadnice papieru.
- 3 Z poziomu ekranu głównego przejdź do opcji:
E-mail > **Odbiorcy** > wpisz adres e-mail > 
- 4 Dotknij opcji **Temat** > wpisz temat wiadomości e-mail > .
- 5 Dotknij opcji **Wiadomość** > wpisz treść wiadomości > .

Zmiana typu pliku wyjściowego

- 1 Umieść oryginalny dokument w automatycznym podajniku dokumentów lub na szybie skanera.
- 2 Z ekranu głównego przejdź do opcji:
E-mail > **Odbiorcy** > wpisz adres e-mail >  > **Wyślij jako**
- 3 Wybierz typ pliku, który chcesz wysłać.
- 4 Dotknij opcji  > **Wyślij**.

Anulowanie wiadomości e-mail

- W przypadku korzystania z podajnika ADF dotknij opcji **Anuluj zadanie**, gdy na ekranie wyświetlony zostanie komunikat **Skanowanie...**
- W przypadku korzystania z szyby skanera dotknij opcji **Anuluj zadanie**, gdy na ekranie wyświetlony zostanie komunikat **Skanowanie** lub **Skanuj następną stronę / Zakończ zadanie**.

Informacje o opcjach dotyczących wiadomości e-mail

Odbiorcy

Opcja ta umożliwi wprowadzanie miejsc docelowych wiadomości e-mail. Można wprowadzić wiele adresów e-mail.

Temat

Opcja ta umożliwi wprowadzenie wiersza tematu do wiadomości e-mail.

Wiadomość

Opcja ta umożliwi wpisanie treści wiadomości e-mail, która zostanie wysłana z załącznikiem zawierającym zeskanowany obraz.

Nazwa pliku

Opcja ta umożliwi dostosowanie nazwy pliku załącznika.

Zapisz jako skrót

Ta opcja umożliwia zapisanie bieżących ustawień jako skrótu przez przypisanie nazwy skrótu.

Uwaga: Wybór tej opcji spowoduje automatyczne przypisanie kolejnego dostępnego numeru skrótu.

Rozmiar oryginału

Ta opcja pozwala wybrać rozmiar dokumentów przeznaczonych do wysłania przez e-mail. Jeśli w opcji „Rozmiar oryginału” wybrano ustawienie Rozmiary mieszane, możliwe jest skanowanie oryginalnego dokumentu zawierającego strony o różnych rozmiarach (strony w formacie Letter oraz Legal).

Intensywność

Opcja ta umożliwi dostosowanie jasności (intensywności) obrazu powstałego w procesie skanowania w porównaniu z jasnością oryginalnego dokumentu.

Rozdzielczość

Opcja ta umożliwia dostosowanie jakości wydruku wiadomości e-mail. Zwiększenie rozdzielczości obrazu powstałego w procesie skanowania powoduje zwiększenie rozmiaru wiadomości e-mail oraz czasu skanowania oryginalnego dokumentu. Zmniejszenie rozdzielczości obrazu umożliwia zmniejszenie rozmiaru pliku.

Wyślij jako

Opcja ta umożliwia ustawienie typu skanowanego obrazu.

Wybierz jedną z poniższych opcji:

- **PDF** — umożliwia utworzenie pojedynczego pliku z wieloma stronami. Taki plik można wysłać w formie zabezpieczonej lub skompresowanej.
- **TIFF** — umożliwia utworzenie wielu plików lub pojedynczego pliku. Jeśli opcja Wielostronicowy format TIFF jest wyłączona w menu ustawień aplikacji Embedded Web Server, opcja TIFF powoduje zapisanie każdej strony jako oddzielnego pliku. Rozmiar tego pliku jest zazwyczaj większy niż rozmiar odpowiadającego mu pliku w formacie JPEG.
- **JPEG** — wybranie tej opcji spowoduje utworzenie i załączenie oddzielnego pliku dla każdej strony oryginału.
- **XPS** — umożliwia utworzenie pojedynczego pliku XPS z wieloma stronami.

Zawartość

Opcja ta umożliwia ustawienie typu i źródła dokumentu oryginalnego.

Wybierz jeden z następujących typów zawartości:

- **Grafika** — ta opcja jest używana, jeśli oryginalny dokument zawiera głównie grafikę typu biznesowego, taką jak wykresy kołowe, słupkowe oraz animacje.
- **Fotografia** — ta opcja jest stosowana wówczas, gdy oryginalny dokument zawiera głównie zdjęcia lub obrazy.
- **Tekst** — ta opcja jest stosowana wówczas, gdy oryginalny dokument zawiera głównie tekst lub grafikę liniową.
- **Tekst/Zdjęcie** — ta opcja jest stosowana wówczas, gdy oryginalne dokumenty są kombinacją tekstu i grafiki i zdjęć.

Wybierz jeden z następujących źródeł zawartości:

- **Czarno-biała drukarka laserowa** — tej opcji należy użyć, jeśli oryginalny dokument wydrukowano przy użyciu monochromatycznej drukarki laserowej.
- **Kolorowa drukarka laserowa** — tej opcji należy użyć, jeśli oryginalny dokument wydrukowano przy użyciu kolorowej drukarki laserowej.
- **Drukarka atramentowa** — tej opcji należy użyć, jeśli oryginalny dokument wydrukowano przy użyciu drukarki atramentowej.
- **Czasopismo** — tej opcji należy użyć, gdy oryginalny dokument pochodzi z czasopisma.
- **Gazeta** — tej opcji należy użyć, gdy oryginalny dokument pochodzi z gazety.
- **Inne** — tej opcji należy użyć, jeśli oryginalny dokument wydrukowano przy użyciu innej lub nieznannej drukarki.

- **Fotografia/Klisza** — tej opcji należy użyć, jeśli oryginalny dokument jest fotografią z kliszy.
- **Prasa drukarska** — tej opcji należy użyć, jeśli oryginalny dokument wydrukowano przy użyciu prasy drukarskiej.

Ustawienia strony

Ta opcja umożliwia zmianę następujących ustawień:

- **Strony (dupleks)** — określa, czy oryginalny dokument jest dokumentem drukowanym tylko jednostronnie, czy dwustronnie. Umożliwia również określenie części, które mają zostać zeskanowane i zawarte w wiadomości e-mail.
- **Orientacja** — określa orientację oryginalnego dokumentu, a następnie powoduje zmianę ustawień opcji Strony (dupleks) oraz Skład tak, aby odpowiadały tej orientacji.
- **Skład** — określa, czy oryginalny dokument jest składany wzdłuż dłuższej, czy krótszej krawędzi.

Zadanie niestandardowe

Opcja ta pozwala na łączenie wielu zadań skanowania w jedno i występuje tylko wtedy, kiedy jest zainstalowany działający dysk twardy drukarki.

Podgląd skanowania

Opcja ta powoduje wyświetlenie pierwszej strony obrazu przed włączeniem go do wiadomości e-mail. Po zakończeniu procesu skanowania pierwszej strony dokumentu, zadanie skanowania jest wstrzymane i wyświetla się obraz podglądu.

Uwaga: Ta opcja pojawia się tylko po zainstalowaniu dysku twardego drukarki.

Dziennik transmisji

Opcja ta umożliwia wydruk dziennika transmisji lub dziennika błędów transmisji.

Usuwanie krawędzi

Opcja ta umożliwia usuwanie smug i jakichkolwiek plam znajdujących się przy krawędziach dokumentu. Możliwy jest wybór równego obszaru usuwania wzdłuż wszystkich krawędzi papieru lub obszaru znajdującego się przy danej krawędzi. Wybór opcji Usuwanie krawędzi spowoduje usunięcie całej zawartości wybranego obszaru w taki sposób, że w tej części skanu pozostanie puste miejsce.

Zaawansowane obrazowanie

Ta opcja umożliwia dostosowanie ustawień Usuwanie tła, Równowaga kolorów, Usuwanie koloru, Kontrast, Jakość JPEG, Odbicie lustrzane, Negatyw, Skanuj całą powierzchnię, Szczegółowość cienia, Ostrość oraz Temperatura przed wysłaniem dokumentu pocztą e-mail.

Dostosowanie przekosu automatycznego podajnika dokumentów

Opcja ta umożliwia prostowanie zeskanowanych obrazów, które zostały lekko przekrzywione podczas pobierania z zasobnika automatycznego podajnika dokumentów.

Faksowanie

Uwaga: Funkcja faksowania jest dostępna tylko w niektórych modelach drukarek.

Automatyczny podajnik dokumentów	Szyba skanera
 <p>Automatyczny podajnik dokumentów (ADF) umożliwia skanowanie dokumentów wielostronicowych, w tym zawierających arkusze dwustronne.</p>	 <p>Użyj szyby skanera w przypadku dokumentów jednostronicowych, stron książek, małych przedmiotów (na przykład pocztówek lub fotografii), folii, papieru fotograficznego i nośników o małej gramaturze (na przykład wycinków z czasopism).</p>

Konfigurowanie drukarki w celu faksowania

⚠ UWAGA — NIEBEZPIECZEŃSTWO PORAŻENIA PRĄDEM: Nie należy używać faksu podczas burzy. Nie należy instalować urządzenia i podłączać żadnych przewodów (np. faksu, przewodu zasilania lub kabla telefonicznego) podczas burzy.

Uwagi:

- Poniższe sposoby połączeń mogą nie dotyczyć niektórych krajów lub regionów.
- Podczas wstępnego konfigurowania drukarki należy usunąć zaznaczenie funkcji Faks i wszelkich innych funkcji, które mają być skonfigurowane później, a następnie dotknąć przycisku **Kontynuuj**.
- Jeśli funkcja faksu jest włączona, ale nie jest w pełni skonfigurowana, kontrolka może migać na czerwono.

Ostrzeżenie — istnieje możliwość uszkodzenia: Podczas wysyłania lub odbierania faksu nie należy dotykać przewodów lub części drukarki pokazanych na rysunku.



Wstępna konfiguracja faksu

W wielu krajach i regionach wymagane jest, aby fakсы wychodzące na marginesie w górnej lub dolnej części każdej przesyłanej strony lub na pierwszej stronie przesyłanych danych zawierały następujące informacje: nazwę faksu (identyfikator firmy, innej jednostki lub osoby fizycznej wysyłającej wiadomość) oraz numer faksu (numer telefoniczny urządzenia wysyłającego faks, firmy, innej jednostki lub osoby fizycznej). Więcej informacji można znaleźć w sekcji [„Uwagi dotyczące przepisów dla terminali komunikacyjnych” na stronie 308](#).

Informacje niezbędne do wstępnej konfiguracji faksu można wprowadzić za pomocą panelu sterowania drukarki lub w menu Ustawienia aplikacji Embedded Web Server, korzystając z przeglądarki internetowej.

Uwaga: Jeśli urządzenie nie pracuje w środowisku TCP/IP, informacje wymagane do skonfigurowania faksu należy wprowadzić za pomocą panelu sterowania drukarki.

Konfigurowanie faksu przy użyciu panelu sterowania drukarki

Po pierwszym włączeniu drukarki wyświetlany jest szereg ekranów konfiguracyjnych. Jeżeli drukarka obsługuje funkcje faksu, pojawiają się ekrany Nazwa faksu i Numer faksu.

- 1 Gdy zostanie wyświetlony ekran Nazwa faksu, wykonaj następujące czynności:
 - a Wprowadź nazwę, która będzie drukowana na wszystkich faksach wychodzących.
 - b Wprowadź nazwę faksu, a następnie dotknij opcji **Wyślij**.
- 2 Gdy zostanie wyświetlony ekran Numer faksu, wprowadź numer faksu, a następnie dotknij opcji **Wyślij**.

Konfigurowanie faksu przy użyciu aplikacji Embedded Web Server

- 1 Uruchom przeglądarkę sieci Web, a następnie w polu adresu wpisz adres IP drukarki.

Uwagi:

- Wyświetl adres IP drukarki na ekranie głównym drukarki. Adres IP zostanie wyświetlony w postaci czterech zestawów liczb oddzielonych kropkami, np. 123.123.123.123.
- W przypadku używania serwera proxy wyłącz go tymczasowo, aby prawidłowo załadować stronę sieci Web.

- 2 Kliknij opcję **Ustawienia >Ustawienia faksu >Ustawienia faksu analogowego**.
- 3 W polu Nazwa faksu podaj nazwę, która ma być drukowana na wszystkich wysyłanych faksach.

4 W polu Numer faksu wprowadź numer faksu w drukarce.

5 Kliknij opcję **Wyślij**.

Wybór połączenia faksu

Konfiguracja 1: Standardowa linia telefoniczna

Ustawienia 1: Drukarka jest podłączona do specjalnej linii dla faksów.

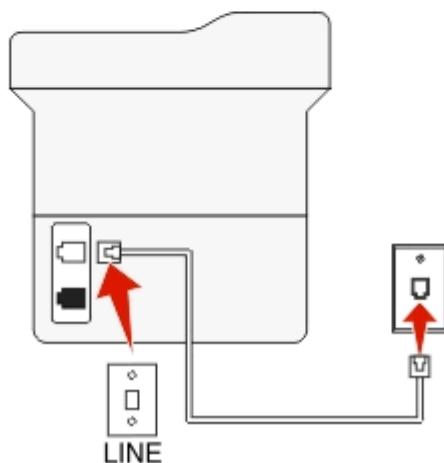



Aby połączyć:

- 1 Podłącz jeden koniec kabla telefonicznego dostarczonego z drukarką do portu  drukarki.
- 2 Podłącz drugi koniec kabla telefonicznego do działającego analogowego gniazda ściennego.

Wskazówki dotyczące konfiguracji:

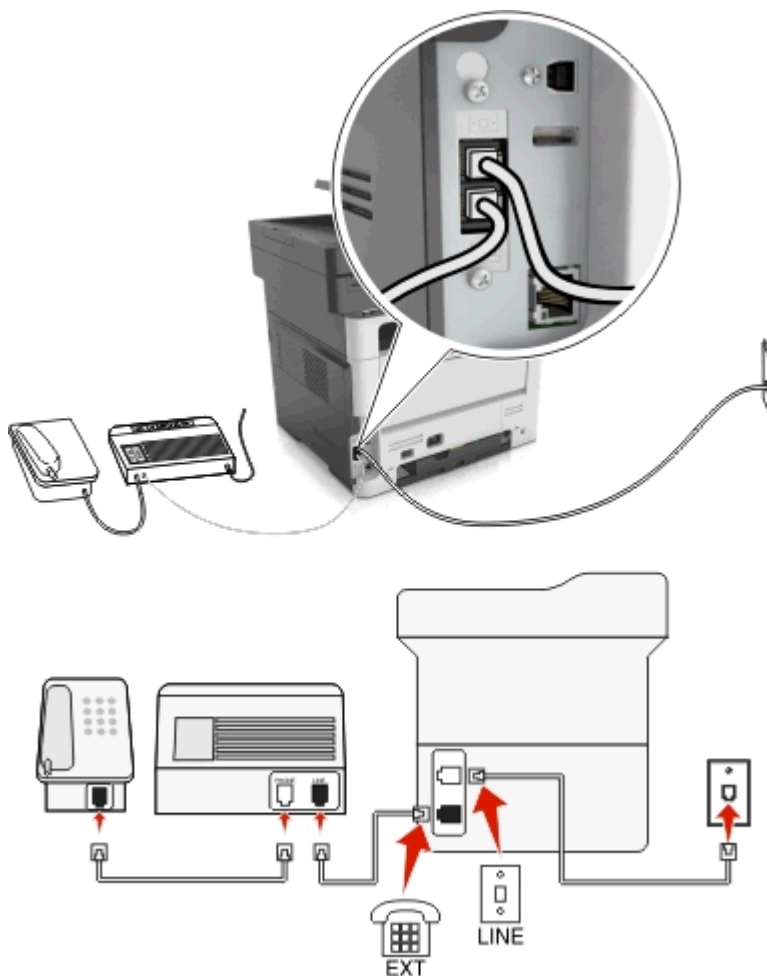
- Drukarkę można skonfigurować w taki sposób, aby fakсы były odbierane automatycznie (Włączone automat. odbieranie) lub ręcznie (Wyłączone automat. odbieranie).
- Jeśli fakсы mają być odbierane automatycznie (Włączone automat. odbieranie), drukarka powinna przejmować połączenie po dowolnej zdefiniowanej liczbie sygnałów.

Ustawienia 2: Drukarka współużytkuje linię z automatyczną sekretarką**Podłączenie do tego samego ściennego gniazda telefonicznego****Aby połączyć:**

- 1 Podłącz jeden koniec kabla telefonicznego dostarczonego z drukarką do portu  drukarki.
- 2 Podłącz drugi koniec kabla telefonicznego do działającego analogowego gniazda ściennego.
- 3 Podłącz automatyczną sekretarkę do portu  drukarki.

Podłączenie do różnych gniazd ściennych

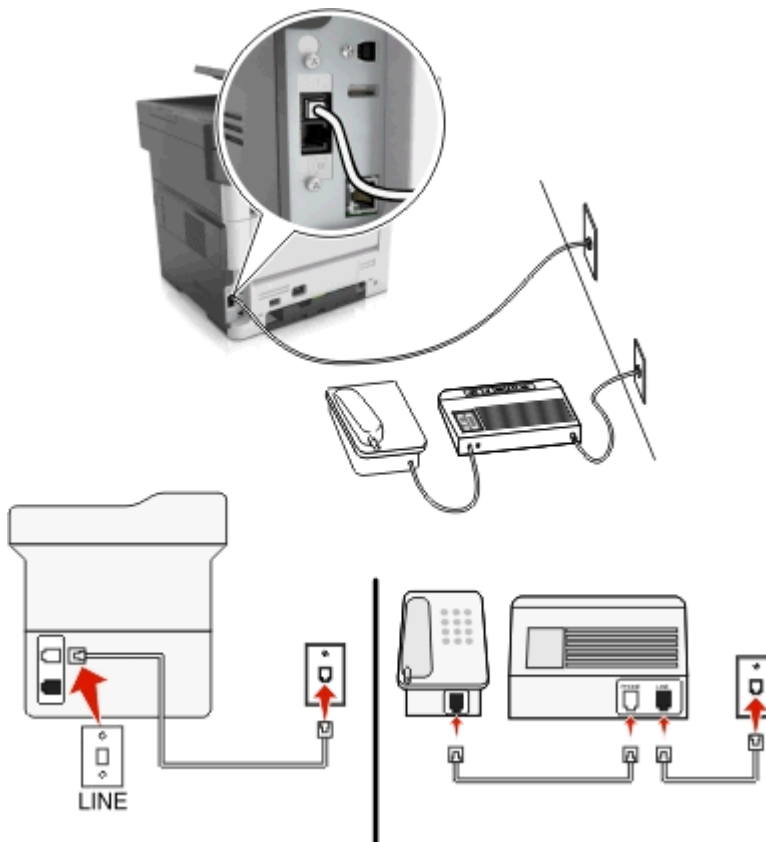

Aby połączyć:

- 1 Podłącz jeden koniec kabla telefonicznego dostarczonego z drukarką do portu  drukarki.
- 2 Podłącz drugi koniec kabla telefonicznego do działającego analogowego gniazda ściennego.



Wskazówki dotyczące konfiguracji:

- Jeśli linia obsługuje tylko jeden numer telefonu, należy skonfigurować automatyczne odbieranie faksów przez drukarkę (Włączone automat. odbieranie).
- Ustaw drukarkę w taki sposób, aby przejmowała połączenia dwa sygnały po automatycznej sekretarce. Na przykład jeśli automatyczna sekretarka przejmuje połączenia po czterech dzwonekch, należy ustawić w drukarce odbieranie połączeń po sześciu dzwonekch. W ten sposób automatyczna sekretarka będzie odbierać połączenia jako pierwsza, rejestrując połączenia głosowe. W przypadku połączenia faksu drukarka wykrywa sygnał faksu na linii i przejmuje połączenie.
- W przypadku subskrybowania usługi dzwonekch wyróżniających należy ustawić prawidłowy wzorzec dzwonka dla drukarki. W przeciwnym wypadku drukarka nie będzie odbierać faksów nawet po ustawieniu funkcji odbierania automatycznego.

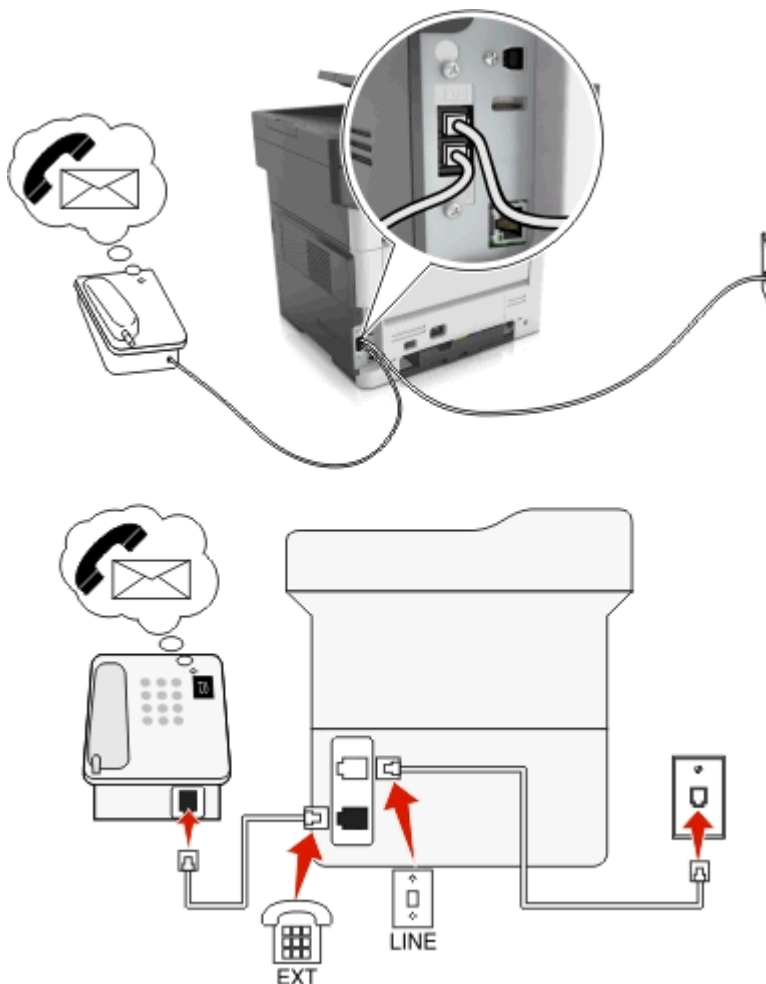
Ustawienia 3: Drukarka współużytkuje linię z telefonem, którego abonament obejmuje usługę poczty głosowej



Aby połączyć:

- 1 Podłącz jeden koniec kabla telefonicznego dostarczonego z drukarką do portu  drukarki.
- 2 Podłącz drugi koniec kabla telefonicznego do działającego analogowego gniazda ściennego.
- 3 Podłącz telefon do portu  drukarki.

Wskazówki dotyczące konfiguracji:

- Ta konfiguracja działa najlepiej w przypadku subskrypcji usługi dzwonek różniących. Jeśli subskrybujesz taką usługę, upewnij się, że został ustawiony prawidłowy wzorec dzwonka dla drukarki. W przeciwnym wypadku drukarka nie będzie odbierać faksów nawet po ustawieniu funkcji odbierania automatycznego.
- Jeśli linia obsługuje tylko jeden numer telefonu, należy skonfigurować ręczne odbieranie faksów przez drukarkę (Wyłączone automat. odbieranie).

Gdy po odebraniu połączenia telefonicznego słyhać sygnał faksu, naciśnij klawisze *9* lub wybierz kod ręcznej odpowiedzi, aby odebrać faks.

- Można także skonfigurować drukarkę, aby odbierała fakсы automatycznie (Włączone automat. odbieranie), ale w przypadku oczekiwania na faks należy wyłączyć usługę poczty głosowej. Ustawienie to działa najlepiej, gdy poczta głosowa jest używana częściej niż faks.

Konfiguracja 2: cyfrowa linia abonencka (DSL)

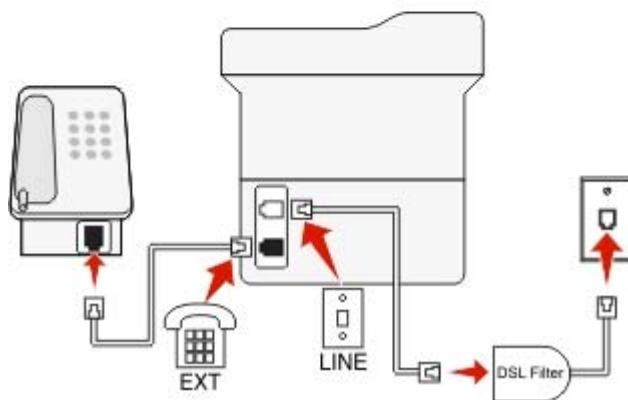



Łącze Digital Subscriber Line rozdziela zwykłą linię telefoniczną na dwa kanały: głosowy i internetowy. Sygnały telefonu i faksu przesyłane są przez kanał głosowy, natomiast sygnał internetowy przesyłany jest przez drugi kanał. Dzięki temu można korzystać z pojedynczej linii do obsługi analogowych połączeń głosowych (w tym faksów) i cyfrowego dostępu do Internetu.

W celu zminimalizowania zakłóceń między kanałami i zapewnienia wysokiej jakości połączenia należy zainstalować filtr DSL przeznaczony do urządzeń analogowych działających w sieci (faksów, telefonów i automatycznych sekretarek). Zakłócenia powodują szумы i zniekształcenia telefoniczne, brak możliwości obsługi faksów i pogorszenie ich jakości, a także spowolnienie łączności z Internetem na komputerze.

Uwaga: Aby zainstalować DSL, skontaktuj się z dostawcą usługi DSL.

Aby zainstalować filtr dla drukarki:

- Podłącz port LINE filtra DSL do gniazda telefonicznego.
- Podłącz jeden koniec kabla telefonicznego dostarczonego z drukarką do portu  drukarki. Podłącz drugi koniec kabla do gniazda telefonicznego filtra DSL.

- 3 Aby połączyć telefon z drukarką, usuń zainstalowane wtyczki z portu  drukarki, a następnie podłącz telefon do portu.

Konfiguracja 3: Usługa telefoniczna VoIP

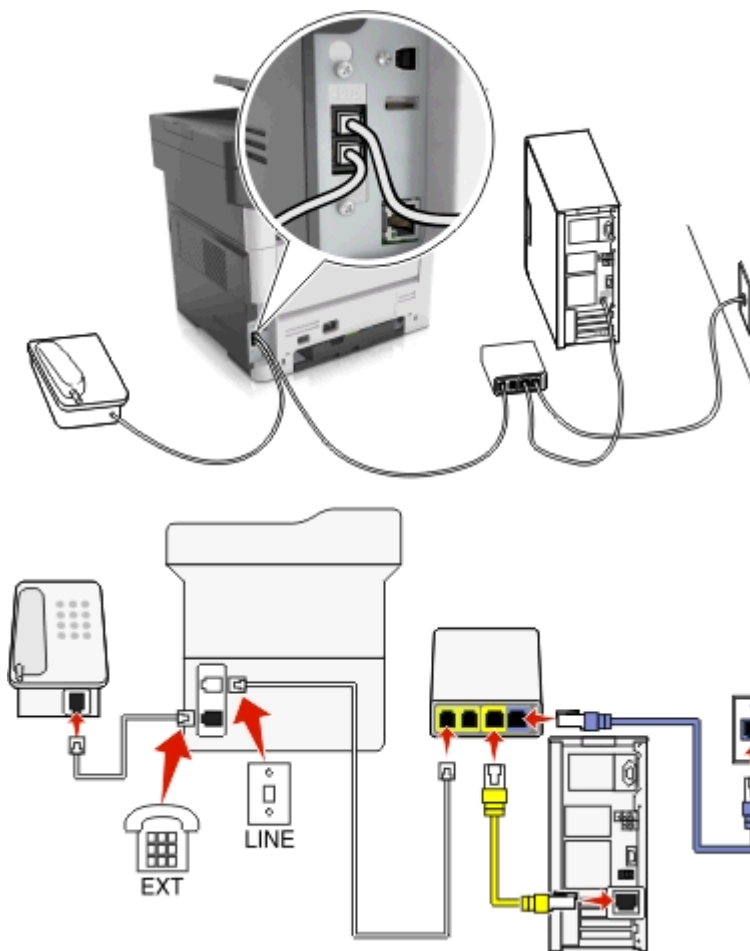

Aby połączyć:

- 1 Podłącz jeden koniec kabla telefonicznego dostarczonego z drukarką do portu  drukarki.
- 2 Podłącz drugi koniec kabla do portu oznaczonego jako **Linia telefoniczna 1** lub **Port telefoniczny** na adapterze VoIP.

Uwaga: Port oznaczony jako **Linia telefoniczna 2** lub **Port faksu** nie zawsze jest aktywny. Dostawcy usług VoIP mogą naliczać dodatkowe opłaty za aktywację drugiego portu telefonicznego.

- 3 Podłącz telefon do portu  drukarki.

Wskazówki dotyczące konfiguracji:

- Aby upewnić się, że port telefoniczny adaptera VoIP jest aktywny, podłącz do niego telefon analogowy, a następnie sprawdź sygnał wybierania. Jeśli słychać sygnał wybierania, port jest aktywny.
- Jeśli potrzebujesz dwóch portów telefonicznych, ale nie chcesz ponosić dodatkowych kosztów, nie podłączaj drukarki do drugiego portu telefonicznego. W takim przypadku można użyć rozgałęziacza telefonicznego. Podłącz rozgałęziacz telefoniczny do portu oznaczonego jako **Linia telefoniczna 1** lub **Port telefoniczny**, a następnie podłącz drukarkę i telefon do rozgałęziacza.

Uwaga: Należy używać rozgałęziacza telefonicznego, a *nie* liniowego. Aby upewnić się, że używany jest właściwy rozgałęziacz, należy podłączyć do niego telefon analogowy i sprawdzić sygnał wybierania numeru.

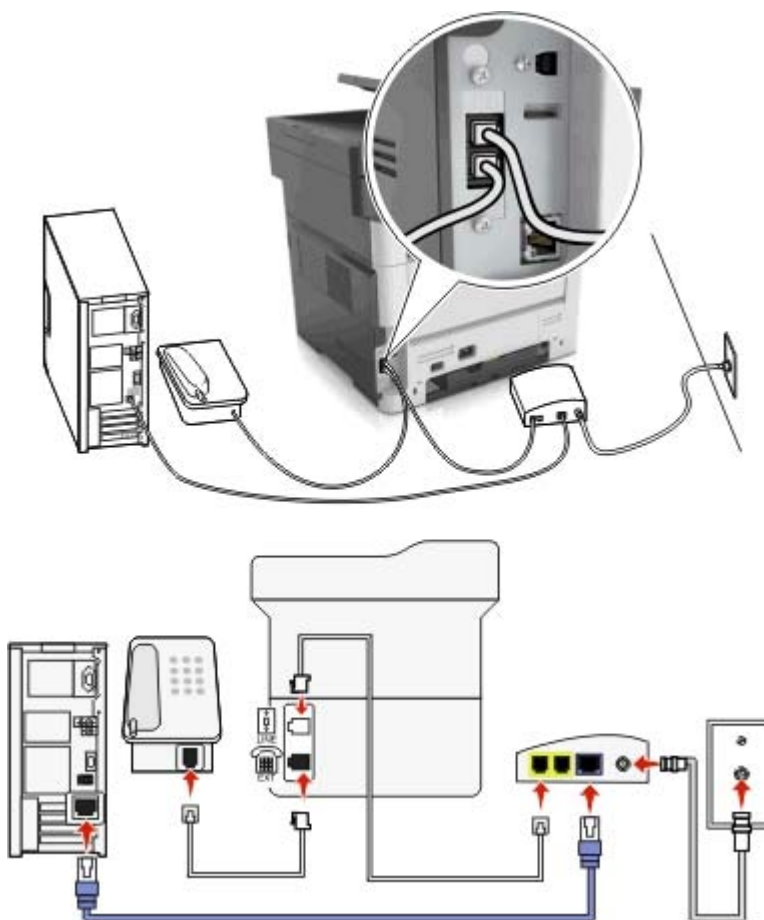
Konfiguracja 4: Cyfrowa usługa telefoniczna operatora kablowego**Ustawienia 1: Drukarka podłączona bezpośrednio do modemu kablowego**

- 1 Podłącz jeden koniec kabla telefonicznego dostarczonego z drukarką do portu  drukarki.
- 2 Podłącz drugi koniec kabla do portu oznaczonego jako **Linia telefoniczna 1** lub **Port telefoniczny** na modemie kablowym.



Uwaga: Port oznaczony jako **Linia telefoniczna 2** lub **Port faksu** nie zawsze jest aktywny. Dostawcy usług VoIP mogą naliczać dodatkowe opłaty za aktywację drugiego portu telefonicznego.

- 3 Podłącz telefon analogowy do portu  drukarki.

Uwagi:

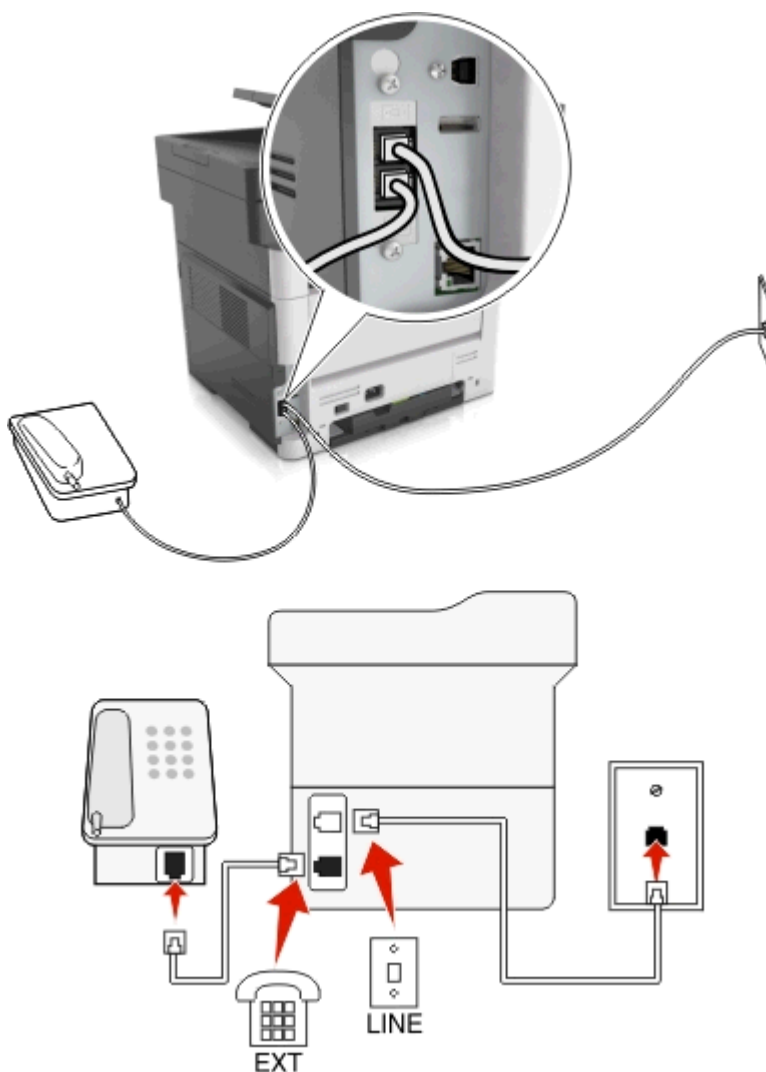
- Aby upewnić się, że port telefoniczny modemu kablowego jest aktywny, podłącz do niego telefon analogowy, a następnie sprawdź sygnał wybierania. Jeśli słychać sygnał wybierania, port jest aktywny.
- Jeśli potrzebujesz dwóch portów telefonicznych, ale nie chcesz ponosić dodatkowych kosztów, nie podłączaj drukarki do drugiego portu telefonicznego. W takim przypadku można użyć rozgałęziacza telefonicznego. Podłącz rozgałęziacz telefoniczny do portu **Linia telefoniczna 1** lub **Port telefoniczny**, a następnie podłącz drukarkę i telefon do rozgałęziacza.
- Należy używać rozgałęziacza telefonicznego, a *nie* liniowego. Aby upewnić się, że używany jest właściwy rozgałęziacz, należy podłączyć do niego telefon analogowy i sprawdzić sygnał wybierania numeru.

Ustawienia 2: Drukarka podłączona do gniazda ściennego, modem kablowy zainstalowany w dowolnym miejscu



- 1 Podłącz jeden koniec kabla telefonicznego dostarczonego z drukarką do portu  drukarki.
- 2 Podłącz drugi koniec kabla telefonicznego do działającego analogowego gniazdka telefonicznego.
- 3 Podłącz telefon analogowy do portu  drukarki.

Konfiguracja 5: Kraje lub regiony z różnymi ściennymi gniazdami telefonicznymi i wtyczkami

W niektórych krajach lub regionach występują różne rodzaje ściennych gniazd telefonicznych, innych niż w przypadku dostarczanych wraz z drukarką. Standardowym gniazdem ściennym jest gniazdo RJ-11, stosowane w większości krajów i regionów. Drukarka dostarczana jest z gniazdem RJ-11 i kablem telefonicznym z wtykiem RJ-11.

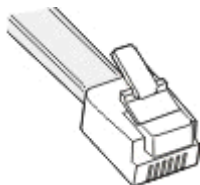
Jeżeli gniazdo ścienne lub wyposażenie w obiekcie nie jest zgodne z tym typem połączenia, musisz użyć adaptera telefonicznego. Adapter odpowiedni dla danego kraju lub regionu może nie być dostarczany z drukarką. W takim wypadku należy go zakupić oddzielnie.



W porcie  może być zainstalowana wtyczka adaptera. Korzystając z adaptera telefonicznego lub urządzenia o schemacie połączeń kaskadowym lub szeregowym nie należy wyjmować wtyczki adaptera z portu  drukarki.

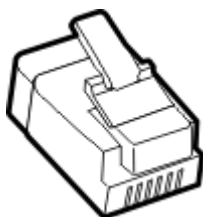

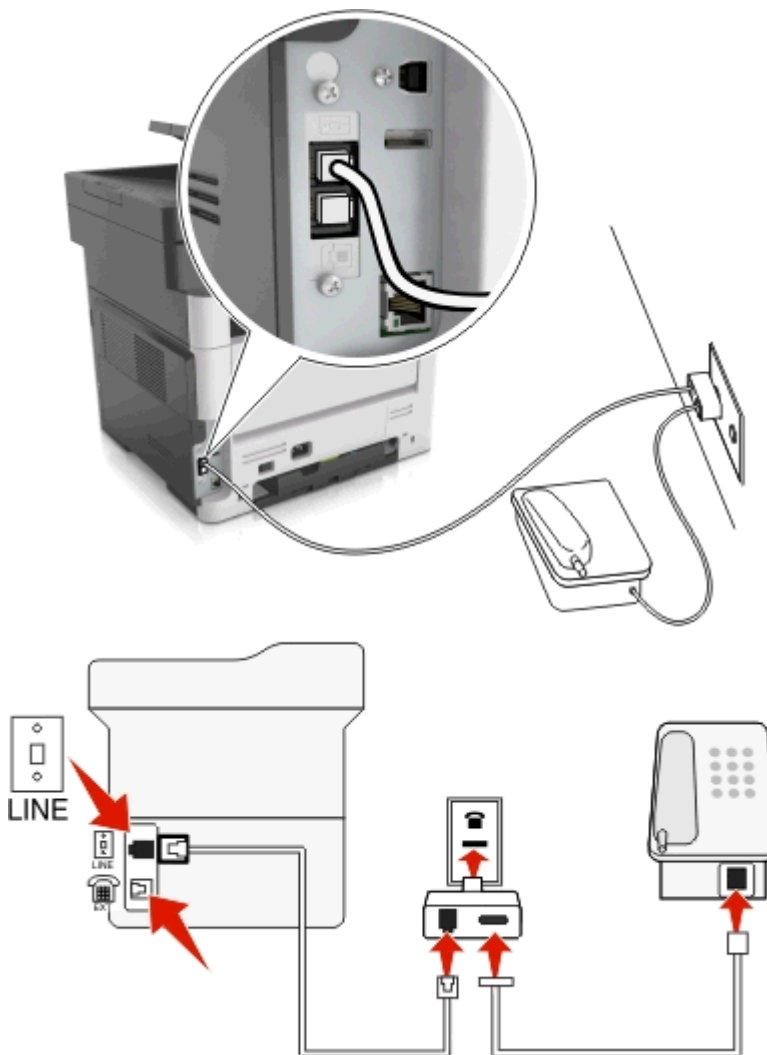

Podłączanie drukarki do gniazda ściennego innego niż RJ-11



- 1 Podłącz jeden koniec kabla telefonicznego dostarczonego z drukarką do portu  drukarki.
- 2 Podłącz drugi koniec kabla do adaptera RJ-11, a następnie podłącz adapter do gniazda ściennego.
- 3 Jeśli chcesz podłączyć urządzenie dodatkowe (telefon lub automatyczną sekretarkę) do tego samego gniazda ściennego, a urządzenie nie jest wyposażone w złącze RJ-11, należy je podłączyć bezpośrednio do adaptera telefonicznego.

Uwagi:

- Port  drukarki może mieć wtyczkę adaptera przeznaczoną do użytku wraz z adapterem. *Nie* należy wyjmować wtyczki z portu  drukarki.
- W niektórych krajach lub regionach drukarka może nie być dostarczana z adapterem telefonicznym lub wtyczką adaptera.

Podłączanie drukarki do gniazda ściennego w Niemczech

Gniazda ścienne w Niemczech posiadają dwa typy portów. Porty N przeznaczone są dla faksów, modemów i automatycznych sekretarek. Port F jest przeznaczony dla telefonów.

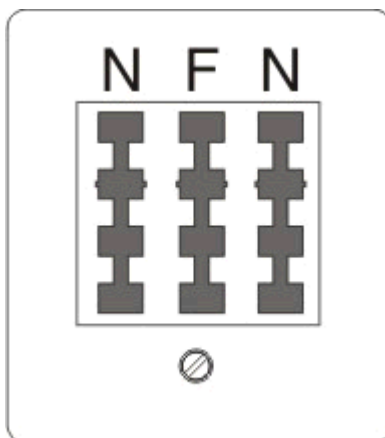

Drukarkę należy podłączyć do dowolnego portu N.

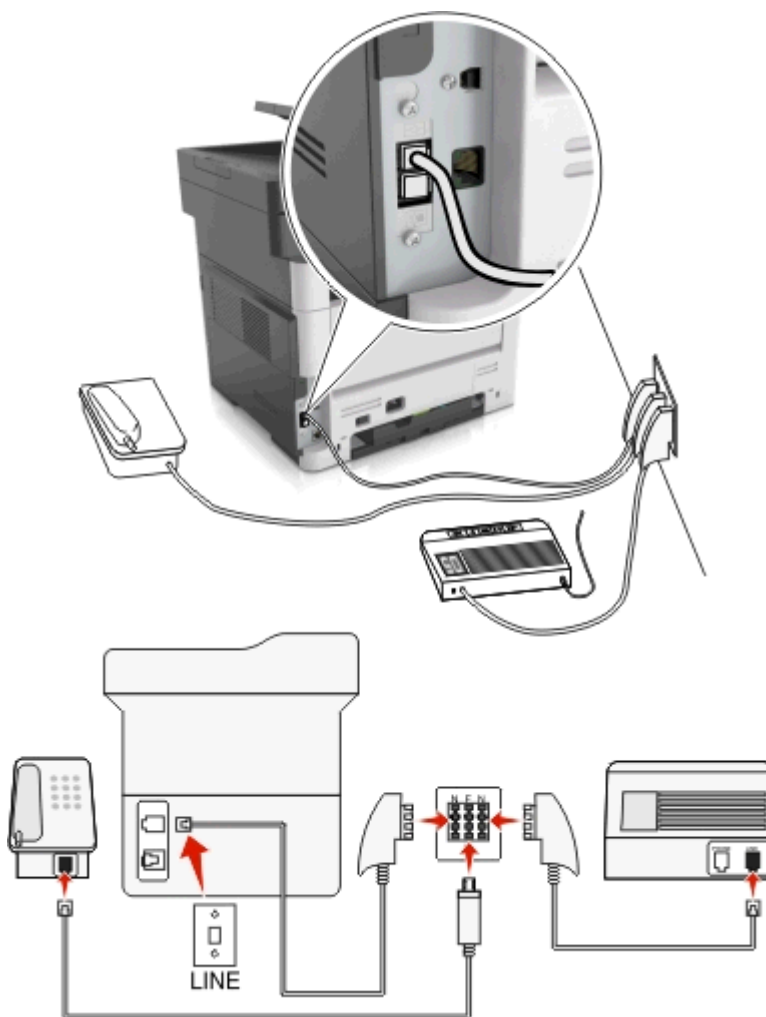

- 1 Podłącz jeden koniec kabla telefonicznego dostarczonego z drukarką do portu  drukarki.
- 2 Podłącz drugi koniec kabla telefonicznego do adaptera RJ-11, a następnie podłącz adapter do portu N.
- 3 Aby podłączyć telefon lub automatyczną sekretarkę do tego samego gniazda ściennego, należy wykonać podłączenia jak na rysunku.

Uwaga: Nie należy wyjmować wtyczki adaptera z portu  drukarki w przypadku podłączenia do szeregowego lub kaskadowego systemu telefonicznego.

Podłączanie do usługi dzwonek charakterystycznych

U operatora telefonicznego może być dostępna usługa dzwonek charakterystycznych. Dzięki tej usłudze na jednej linii telefonicznej może być kilka numerów telefonów, każdy o innym wzorcu dzwonka. Może się to przydać do odróżniania połączeń faksowych od głosowych. Po zamówieniu usługi dzwonek charakterystycznych należy wykonać następujące czynności w celu podłączenia sprzętu:

- 1 Podłącz jeden koniec kabla telefonicznego dostarczonego z drukarką do portu LINE drukarki .
- 2 Podłącz drugi koniec kabla telefonicznego do działającego analogowego gniazdka telefonicznego.



- 3 Zmień ustawienie dzwonek charakterystycznych, aby drukarka reagowała w oczekiwany sposób:

Uwaga: Domyślnym ustawieniem fabrycznym dla funkcji dzwonek charakterystycznych jest Włączone. Powoduje to ustawienie odpowiedzi drukarki na pojedyncze, podwójne i potrójne dzwonki.

- a Z poziomu ekranu głównego przejdź do opcji:

 >Ustawienia >Ustawienia faksu >Ustawienia faksu analogowego >Odbieranie włączone

- b Wybierz ustawienie wzorca, które chcesz zmienić, a następnie dotknij opcji .

Ustawianie nazwy i numeru faksów wychodzących

- 1 Uruchom przeglądarkę sieci Web, a następnie w polu adresu wpisz adres IP drukarki.

Uwagi:

- Wyświetl adres IP drukarki na ekranie głównym drukarki. Adres IP ma postać czterech liczb oddzielonych kropkami. Na przykład 123.123.123.123.
- W przypadku używania serwera proxy wyłącz go tymczasowo, aby prawidłowo załadować stronę sieci Web.

- 2 Kliknij opcję **Ustawienia >> Ustawienia faksu >> Ustawienia faksu analogowego.**

- 3 W polu Nazwa faksu wpisz nazwę, która ma być drukowana na wszystkich wysyłanych faksach.
- 4 W polu Numer faksu podaj numer faksu w drukarce.
- 5 Kliknij opcję **Wyślij**.

Ustawianie daty i godziny

Możliwe jest ustawienie daty i godziny, które zostaną wydrukowane na wszystkich faksach wychodzących.

- 1 Uruchom przeglądarkę sieci Web, a następnie w polu adresu wpisz adres IP drukarki.

Uwagi:

- Wyświetl adres IP drukarki na ekranie głównym drukarki. Adres IP ma postać czterech liczb oddzielonych kropkami. Na przykład 123.123.123.123.
- W przypadku używania serwera proxy wyłącz go tymczasowo, aby prawidłowo załadować stronę sieci Web.

- 2 Kliknij opcję **Bezpieczeństwo >> Ustaw datę i godzinę**.
- 3 W polu Ustaw ręcznie datę i godzinę podaj aktualną datę i godzinę.
- 4 Kliknij opcję **Wyślij**.

Uwaga: Zalecane jest używanie czasu synchronizowanego za pośrednictwem sieci.

Konfigurowanie stosowania czasu letniego w drukarce

Aby umożliwić automatyczne dostosowanie czasu letniego drukarki:

- 1 Uruchom przeglądarkę sieci Web, a następnie w polu adresu wpisz adres IP drukarki.

Uwagi:

- Wyświetl adres IP drukarki na ekranie głównym drukarki. Adres IP ma postać czterech liczb oddzielonych kropkami. Na przykład 123.123.123.123.
- W przypadku używania serwera proxy wyłącz go tymczasowo, aby prawidłowo załadować stronę sieci Web.

- 2 Kliknij opcję **Bezpieczeństwo >Ustaw datę i godzinę**.
- 3 Zaznacz pole wyboru **Automatycznie przestrzegaj czasu letniego**, a następnie w sekcji Niestandardowa konfiguracja strefy czasowej podaj daty początku i końca okresu stosowania czasu letniego.
- 4 Kliknij opcję **Submit** (Wyślij).

Wysyłanie faksu

Uwaga: Korzystając z aplikacji Wysyłanie do wielu odbiorców lub Mój skrót, dostępnej na ekranie głównym drukarki, można również wysłać faks. Więcej informacji można znaleźć w sekcji „[Uruchamianie aplikacji ekranu głównego](#)” na stronie 18.

Wysyłanie faksu przy użyciu panelu sterowania drukarki

- 1 Załaduj oryginalny dokument nadrukiem do góry, krótszą krawędzią do zasobnika automatycznego podajnika dokumentów lub nadrukiem w dół na szybę skanera.

Uwagi:

- Do zasobnika automatycznego podajnika dokumentów nie wolno ładować pocztówek, fotografii, małych przedmiotów, folii, papieru fotograficznego ani cienkich nośników (takich jak wycinki z czasopism). Należy je umieszczać na szybie skanera.
- Kontrolka ADF zaczyna świecić, gdy papier jest prawidłowo załadowany.

- 2 Jeśli ładujesz dokument do zasobnika automatycznego podajnika dokumentów, dostosuj prowadnice papieru.
- 3 Na ekranie głównym dotknij opcji **Faksowanie**.
- 4 Na klawiaturze panelu sterowania drukarki wprowadź numer faksu lub numer skrótu.

Uwaga: W celu dodania odbiorców dotknij opcji , a następnie wprowadź numer telefonu lub numer skrótu odbiorcy albo wyszukaj odbiorcę w książce adresowej.

- 5 Dotknij opcji **Faksuj**.

Wysyłanie faksów za pomocą komputera

Dla użytkowników systemu Windows

- 1 Otwórz dokument i kliknij kolejno polecenia: **Plik > Drukuj**.
- 2 Wybierz drukarkę i kliknij kolejno **Właściwości**, **Preferencje**, **Opcje** lub **Ustawienia**.
- 3 Kliknij kolejno **Faks > Włącz faks**, a następnie wprowadź numer lub numery odbiorcy faksu.
- 4 W razie potrzeby skonfiguruj inne ustawienia faksu.
- 5 Zastosuj zmiany, a następnie wyślij zadanie faksowania.

Uwagi:

- Opcja Faksowanie jest dostępna tylko w przypadku sterownika PostScript i uniwersalnego sterownika faksu. Więcej informacji na ten temat można uzyskać w miejscu zakupu drukarki.
- Aby korzystać z usługi faksowania ze sterownikiem PostScript, należy ją skonfigurować i włączyć na karcie Konfiguracja.

Dla użytkowników komputerów Macintosh

- 1 Otwórz dokument i wybierz kolejno: **File (Plik) > Print (Drukuj)**.
- 2 Wybierz drukarkę.

- 3 Wprowadź numer odbiorcy faksu, a następnie w razie potrzeby skonfiguruj inne ustawienia faksu.
- 4 Wyślij zadanie faksowania.

Wysyłanie faksu przy użyciu numeru skrótu

Skróty faksu działają na takiej samej zasadzie, jak numery szybkiego wybierania w telefonie lub w faksie. Numer skrótu (1–999) może być przypisany jednemu lub wielu odbiorcom.

- 1 Załaduj oryginalny dokument nadrukiem do góry, krótszą krawędzią do zasobnika automatycznego podajnika dokumentów lub nadrukiem w dół na szybę skanera.

Uwagi:

- Do zasobnika automatycznego podajnika dokumentów nie wolno ładować pocztówek, fotografii, małych przedmiotów, folii, papieru fotograficznego ani cienkich nośników (takich jak wycinki z czasopism). Materiały tego typu należy umieszczać na szybie skanera.
- Kontrolka ADF zaczyna świecić, gdy papier jest prawidłowo załadowany.

- 2 W przypadku ładowania dokumentu do automatycznego podajnika dokumentów ustaw prowadnice papieru.
- 3 Na panelu sterowania drukarki naciśnij przycisk #, a następnie wprowadź nazwę skrótu.
- 4 Dotknij opcji **Faksuj**.

Wysyłanie faksu przy użyciu książki adresowej

Funkcja książki adresowej umożliwia wyszukiwanie zakładek i serwerów katalogów sieciowych.

Uwaga: Jeśli funkcja książki adresowej nie jest włączona, należy skontaktować się z administratorem systemu.

- 1 Załaduj oryginalny dokument nadrukiem do góry, krótszą krawędzią do zasobnika automatycznego podajnika dokumentów lub nadrukiem w dół na szybę skanera.

Uwagi:

- Do zasobnika automatycznego podajnika dokumentów nie wolno ładować pocztówek, fotografii, małych przedmiotów, folii, papieru fotograficznego ani cienkich nośników (takich jak wycinki z czasopism). Należy je umieszczać na szybie skanera.
- Kontrolka ADF zaczyna świecić, gdy papier jest prawidłowo załadowany.

- 2 Jeśli ładujesz dokument do zasobnika automatycznego podajnika dokumentów, dostosuj prowadnice papieru.
- 3 Z poziomu ekranu głównego przejdź do opcji:

Faksowanie >  > wpisz nazwę odbiorcy > 

Uwaga: W danym momencie można szukać tylko jednej nazwy.

- 4 Dotknij nazwy odbiorcy, a następnie dotknij opcji **Faksuj**.

Wysyłanie faksu w zaplanowanym terminie

- 1 Załaduj oryginalny dokument do automatycznego podajnika dokumentów zadrukowaną stroną do góry i krótszą krawędzią do przodu lub umieść go zadrukowaną stroną do dołu na szybie skanera.

Uwagi:

- Do zasobnika automatycznego podajnika dokumentów nie wolno ładować pocztówek, fotografii, małych przedmiotów, folii, papieru fotograficznego ani cienkich nośników (takich jak wycinki z czasopism). Materiały tego typu należy umieszczać na szybie skanera.
- Kontrolka ADF zaczyna świecić, gdy papier jest prawidłowo załadowany.

- 2 W przypadku ładowania dokumentu do automatycznego podajnika dokumentów ustaw prowadnice papieru.

- 3 Z poziomu ekranu głównego przejdź do opcji:

Faks > wprowadź numer faksu >**Opcje** >**Opóźnione wysyłanie**

Uwaga: Jeśli w opcji Tryb Faksu wybrano wartość Serwer faksów, przycisk Opóźnione wysyłanie nie pojawi się. Faksy przeznaczone do wysłania znajdują się na liście w kolejce faksów.

- 4 Ustaw godzinę wysłania faksu, a następnie dotknij ikony .

- 5 Dotknij opcji **Faksuj**.

Uwaga: Dokument zostanie zeskanowany i wysłany w zaplanowanym terminie.

Tworzenie skrótów

Tworzenie skrótu do miejsca docelowego faksu za pomocą wbudowanego serwera WWW

Numer skrótu można przypisać do pojedynczego numeru faksu lub grupy numerów faksu.

- 1 Uruchom przeglądarkę sieci Web, a następnie w polu adresu wpisz adres IP drukarki.

Uwagi:

- Wyświetl adres IP drukarki na ekranie głównym drukarki. Adres IP ma postać czterech liczb oddzielonych kropkami. Na przykład 123.123.123.123.
- W przypadku używania serwera proxy wyłącz go tymczasowo, aby prawidłowo załadować stronę sieci Web.

- 2 Kliknij opcję **Ustawienia** >**Zarządzaj skrótami** >**Ustawienia skrótów faksu**.

Uwaga: Może zostać wyświetlony monit o wprowadzenie hasła. Jeśli nie masz numeru ID użytkownika i hasła, skontaktuj się z obsługą techniczną systemu.

- 3 Wpisz nazwę skrótu, a następnie wprowadź numer faksu.

Uwagi:

- Aby utworzyć skrót do wielu numerów faksu, wprowadź te numery do grupy.
- Numery faksu należące do grupy należy oddzielać średnikiem (;).

4 Przypisz numer skrótu.

Uwaga: Jeśli podany numer jest już używany, wyświetli się monit o wybranie innego numeru.

5 Kliknij opcję **Dodaj**.

Tworzenie skrótu do miejsca docelowego faksu za pomocą panelu sterowania drukarki

1 Na ekranie głównym dotknij opcji **Faks**, a następnie wprowadź numer faksu.

Aby utworzyć grupę numerów faksu, dotknij ikony , a następnie wpisz inny numer faksu.

2 Dotknij ikony .

3 Wpisz unikalną nazwę skrótu i dotknij opcji .

4 Sprawdź, czy nazwa skrótu i numer są poprawne, a następnie dotknij opcji **OK**.

Jeśli nazwa lub numer są niepoprawne, dotknij opcji **Anuluj** i wprowadź dane ponownie.

Dostosowywanie ustawień faksowania

Zmiana rozdzielczości faksu

1 Załaduj oryginalny dokument do automatycznego podajnika dokumentów zadrukowaną stroną do góry i krótszą krawędzią do przodu lub umieść go zadrukowaną stroną do dołu na szybie skanera.

Uwagi:

- Do zasobnika automatycznego podajnika dokumentów nie wolno ładować pocztówek, fotografii, małych przedmiotów, folii, papieru fotograficznego ani cienkich nośników (takich jak wycinki z czasopism). Materiały tego typu należy umieszczać na szybie skanera.
- Kontrolka ADF zaczyna świecić, gdy papier jest prawidłowo załadowany.

2 W przypadku ładowania dokumentu do automatycznego podajnika dokumentów ustaw prowadnicę papieru.

3 Na ekranie głównym dotknij opcji **Faks**, a następnie wprowadź numer faksu.

4 W obszarze Rozdzielczość dotknij przycisku  lub , aby ustawić wymaganą rozdzielczość.

Uwaga: Zakres ustawień obejmuje ustawienia od jakości Standard (największa szybkość) do Najwyższa (najwyższa jakość przy najmniejszej szybkości).

5 Dotknij opcji **Faksuj**.

Rozjaśnianie i przyciemnianie faksu

1 Załaduj oryginalny dokument do automatycznego podajnika dokumentów zadrukowaną stroną do góry i krótszą krawędzią do przodu lub umieść go zadrukowaną stroną do dołu na szybie skanera.

Uwagi:

- Do zasobnika automatycznego podajnika dokumentów nie wolno ładować pocztówek, fotografii, małych przedmiotów, folii, papieru fotograficznego ani cienkich nośników (takich jak wycinki z czasopism). Materiały tego typu należy umieszczać na szybie skanera.
- Kontrolka ADF zaczyna świecić, gdy papier jest prawidłowo załadowany.

2 W przypadku ładowania dokumentu do automatycznego podajnika dokumentów ustaw prowadnice papieru.

3 Na ekranie głównym dotknij opcji **Faks**, a następnie wprowadź numer faksu.

4 W obszarze Intensywność dotknij przycisków  lub , aby dostosować intensywność obrazu faksu.

5 Dotknij opcji **Faksuj**.

Przeglądanie dziennika faksów

1 Uruchom przeglądarkę sieci Web, a następnie w polu adresu wpisz adres IP drukarki.

Uwagi:

- Wyświetl adres IP drukarki na ekranie głównym drukarki. Adres IP ma postać czterech liczb oddzielonych kropkami. Na przykład 123.123.123.123.
- W przypadku używania serwera proxy wyłącz go tymczasowo, aby prawidłowo załadować stronę sieci Web.

2 Kliknij opcję **Ustawienia > Raporty**.

3 Kliknij opcję **Dziennik zadań faksowania** lub **Dziennik wywołań faksu**.

Blokowanie niepożądanych faksów

1 Uruchom przeglądarkę sieci Web, a następnie w polu adresu wpisz adres IP drukarki.

Uwagi:

- Wyświetl adres IP drukarki na ekranie głównym drukarki. Adres IP ma postać czterech liczb oddzielonych kropkami. Na przykład 123.123.123.123.
- W przypadku używania serwera proxy wyłącz go tymczasowo, aby prawidłowo załadować stronę sieci Web.

2 Kliknij opcję **Ustawienia >Ustawienia faksu >Ustawienia faksu analogowego >Blokowanie bezimiennych faksów**.

Uwagi:

- Opcja ta umożliwi blokowanie wszystkich przychodzących faksów, które jako identyfikator podają numer prywatny lub nie posiadają nazwy faksu.
- W polu Lista zakazanych faksów wpisz numery telefonu lub nazwy faksu określonych nadawców, których połączenia faksowe mają być blokowane.

Anulowanie faksu wychodzącego

Anulowanie zadania faksowania podczas skanowania oryginalnych dokumentów

- Jeśli korzystasz z automatycznego podajnika dokumentów, po pojawieniu się komunikatu **Skanowanie** dotknij opcji **Anuluj zadanie** na panelu sterowania drukarki.
- Jeśli korzystasz z szyby skanera, po pojawieniu się komunikatów **Skanowanie**, **Skanuj następną stronę** lub **Zakończ zadanie** dotknij opcji **Anuluj zadanie**.

Anulowanie faksu po zeskanowaniu oryginalnych dokumentów do pamięci urządzenia

- 1 Na ekranie głównym dotknij opcji **Anuluj zadania**.
Zostanie wyświetlony ekran Anuluj zadania.
- 2 Wybierz zadanie lub zadania przeznaczone do anulowania.
Na ekranie wyświetlają się tylko trzy zadania. Aby przejść do zadania znajdującego się poniżej, dotknij strzałki w dół, a następnie zaznacz zadanie przeznaczone do anulowania.
- 3 Dotknij opcji **Usuń wybrane zadania**.
Po wyświetleniu się ekranu Usuń wybrane zadania i usunięciu zadań, wyświetli się ekran główny.

Wstrzymywanie i przekazywanie faksów

Wstrzymywanie faksów

Opcja ta umożliwi wstrzymanie zadań drukowania odebranych faksów do momentu ich wznowienia. Wstrzymane fakсы można wznowić ręcznie, w zaplanowanym dniu lub o zaplanowanej godzinie.

- 1 Uruchom przeglądarkę sieci Web, a następnie w polu adresu wpisz adres IP drukarki.

Uwagi:

- Wyświetl adres IP drukarki na ekranie głównym drukarki. Adres IP zostanie wyświetlony w postaci czterech zestawów liczb oddzielonych kropkami, np. 123.123.123.123.
- W przypadku używania serwera proxy wyłącz go tymczasowo, aby prawidłowo załadować stronę sieci Web.

- 2 Kliknij opcje **Ustawienia >Ustawienia faksu >Ustawienia faksu analogowego >Wstrzymywanie faksów**.

- 3 Z menu Tryb wstrzymywania faksów wybierz jedną z poniższych opcji:

- **Wyłącz**
- **Zawsze włączone**
- **Ręcznie**
- **Zaplanowany**

- 4 W przypadku wybrania opcji Zaplanowany wykonaj czynności wymienione poniżej:
 - a Kliknij opcję **Plan wstrzymywania faksów**.
 - b W menu Działanie wybierz opcję **Wstrzymaj fakсы**.
 - c W menu Godzina wybierz godzinę, o której wstrzymane fakсы mają zostać wznowione.
 - d W menu Dni wybierz dzień, w którym wstrzymane fakсы mają zostać wznowione.
- 5 Kliknij przycisk **Dodaj**.

Przekazywanie faksów

Opcja ta umożliwi drukowanie i przekazywanie odebranych faksów na dany numer faksu, adres e-mail, stronę FTP lub LDSS.

- 1 Uruchom przeglądarkę sieci Web, a następnie w polu adresu wpisz adres IP drukarki.

Uwagi:

- Wyświetl adres IP drukarki na ekranie głównym drukarki. Adres IP ma postać czterech liczb oddzielonych kropkami. Na przykład 123.123.123.123.
- W przypadku używania serwera proxy wyłącz go tymczasowo, aby prawidłowo załadować stronę sieci Web.

- 2 Kliknij opcje **Ustawienia >Ustawienia faksu**.
- 3 W menu Przekazywanie faksów wybierz opcję **Drukuj, Drukuj i przekaz** lub **Przekaż**.
- 4 W menu „Przekaż do” wybierz opcję **Faks, E-mail, FTP, LDSS** lub **eSF**.
- 5 W polu „Przekaż do skrótu” wprowadź numer skrótu, określający gdzie ma zostać przekazany faks.
Uwaga: Wybrany numer skrótu musi być obsługiwany przez ustawienie wybrane w menu „Przekaż do”.
- 6 Kliknij opcję **Submit** (Wyślij).

Informacje o opcjach dotyczących faksu

Zawartość

Ta opcja pozwala na określenie typu zawartości i źródła oryginalnego dokumentu.

Wybierz jeden z następujących typów zawartości:

- **Grafika**— ta opcja jest używana, jeśli oryginalny dokument zawiera głównie grafikę typu biznesowego, taką jak wykresy kołowe, słupkowe oraz animacje.
- **Fotografia** — ta opcja jest stosowana wówczas, gdy oryginalny dokument zawiera głównie zdjęcia lub obrazy.
- **Tekst** — ta opcja jest stosowana wówczas, gdy oryginalny dokument zawiera głównie tekst lub grafikę liniową.
- **Tekst/Zdjęcie** — ta opcja jest stosowana wówczas, gdy oryginalne dokumenty są kombinacją tekstu i grafiki i zdjęć.

Wybierz jeden z następujących źródeł zawartości:

- **Czarno-biała drukarka laserowa** — tej opcji należy użyć, jeśli oryginalny dokument wydrukowano przy użyciu monochromatycznej drukarki laserowej.
- **Kolorowa drukarka laserowa** — tej opcji należy użyć, jeśli oryginalny dokument wydrukowano przy użyciu kolorowej drukarki laserowej.
- **Drukarka atramentowa** — tej opcji należy użyć, jeśli oryginalny dokument wydrukowano przy użyciu drukarki atramentowej.
- **Czasopismo** — tej opcji należy użyć, gdy oryginalny dokument pochodzi z czasopisma.
- **Gazeta** — tej opcji należy użyć, gdy oryginalny dokument pochodzi z gazety.
- **Inne** — tej opcji należy użyć, jeśli oryginalny dokument wydrukowano przy użyciu innej lub nieznannej drukarki.
- **Fotografia/Klisza** — tej opcji należy użyć, jeśli oryginalny dokument jest fotografią z kliszy.
- **Prasa drukarska** — tej opcji należy użyć, jeśli oryginalny dokument wydrukowano przy użyciu prasy drukarskiej.

Rozdzielczość

Opcja ta umożliwia dostosowanie jakości faksu. Zwiększenie rozdzielczości obrazu powstałego w procesie skanowania powoduje zwiększenie rozmiaru pliku oraz czasu skanowania oryginalnego dokumentu. Zmniejszenie rozdzielczości obrazu umożliwia zmniejszenie rozmiaru pliku.

Wybierz jedną z poniższych opcji:

- **Standardowa** — należy stosować przy faksowaniu większości dokumentów.
- **Wysoka 200 dpi** — należy stosować przy faksowaniu dokumentów o małej czcionce.
- **Bardzo wysoka 300 dpi** — należy stosować przy faksowaniu dokumentów z drobnymi szczegółami.
- **Najwyższa: 600 dpi** — użycie tej opcji zalecane jest w przypadku dokumentów zawierających obrazy lub zdjęcia.

Intensywność

Opcja ta umożliwia dostosowanie jasności (intensywności) faksu w porównaniu z jasnością oryginalnego dokumentu.

Ustawienia strony

Ta opcja umożliwia zmianę następujących ustawień:

- **Strony (dupleks)** — określa, czy oryginalny dokument jest dokumentem drukowanym tylko jednostronnie, czy dwustronnie. Umożliwia również określenie części, które mają zostać zeskanowane i zawarte w faksie.
- **Orientacja** — określa orientację oryginalnego dokumentu, a następnie powoduje zmianę ustawień opcji Strony (dupleks) oraz Skład tak, aby odpowiadały tej orientacji.
- **Skład** — określa, czy oryginalny dokument jest składany wzdłuż dłuższej, czy krótszej krawędzi.

Zadanie niestandardowe

Opcja ta pozwala na łączenie wielu zadań skanowania w jedno i występuje tylko wtedy, kiedy jest zainstalowany działający dysk twardy drukarki.

Podgląd skanowania

Opcja ta powoduje wyświetlenie pierwszej strony obrazu przed włączeniem go do faksu. Po zakończeniu procesu skanowania pierwszej strony dokumentu, zadanie skanowania jest wstrzymane i wyświetla się obraz podglądu.

Uwaga: Ta opcja pojawia się tylko po zainstalowaniu dysku twardego drukarki.

Opóźnione wysyłanie

Opcja ta umożliwia wysłanie faksu w późniejszym czasie.

Zaawansowane obrazowanie

Ta opcja umożliwia dostosowanie ustawień Usuwanie tła, Równowaga kolorów, Usuwanie koloru, Kontrast, Odbicie lustrzane, Negatyw, Skanuj całą powierzchnię, Szczegółowość cienia, Ostrość oraz Temperatura przed faksowaniem dokumentu.

Usuwanie krawędzi

Opcja ta umożliwia usuwanie smug i jakichkolwiek plam znajdujących się przy krawędziach dokumentu. Możliwy jest wybór równego obszaru usuwania wzdłuż wszystkich krawędzi papieru lub obszaru znajdującego się przy danej krawędzi. Wybór opcji Usuwanie krawędzi spowoduje usunięcie całej zawartości wybranego obszaru w taki sposób, że w tej części skanu pozostanie puste miejsce.

Dziennik transmisji

Opcja ta umożliwia wydruk dziennika transmisji lub dziennika błędów transmisji.

Dostosowanie przekosu automatycznego podajnika dokumentów

Opcja ta umożliwia prostowanie zeskanowanych obrazów, które zostały lekko przekrzywione podczas pobierania z zasobnika automatycznego podajnika dokumentów.

Skanowanie

Automatyczny podajnik dokumentów	Szyba skanera
	
<p>W przypadku dokumentów wielostronicowych należy korzystać z automatycznego podajnika dokumentów.</p>	<p>Z szyby skanera należy korzystać w przypadku pojedynczych arkuszy, małych przedmiotów (np. pocztówek lub zdjęć), folii, papieru fotograficznego lub cienkich nośników (np. wycinków z czasopism).</p>

Skaner umożliwia skanowanie dokumentów bezpośrednio do komputera lub do pamięci flash. Aby można było korzystać z funkcji Skanuj do komputera, komputer nie musi być podłączony bezpośrednio do drukarki. Dokument można zeskanować do komputera przez sieć — wystarczy utworzyć profil skanowania na komputerze, a następnie przesłać ten profil do drukarki.

Korzystanie z narzędzia Skanuj przez sieć

Narzędzie Skanuj przez sieć umożliwia skanowanie dokumentów do miejsc sieciowych określonych przez administratora systemu. Po utworzeniu lokalizacji docelowych (udostępnianych folderów sieciowych) w sieci, aby przygotować aplikację do pracy, należy zainstalować i skonfigurować ją na odpowiednich drukarkach przy użyciu aplikacji Embedded Web Server. Więcej informacji można znaleźć w sekcji [„Konfigurowanie funkcji Scan to Network” na stronie 20](#).

Skanowanie z wysłaniem na adres FTP

Tworzenie skrótów

Aby uniknąć wpisywania na panelu sterowania drukarki całego adresu FTP podczas każdego wysyłania dokumentu na serwer FTP, możliwe jest utworzenie stałego miejsca docelowego FTP i przypisanie mu numeru skrótu. Istnieją dwa sposoby tworzenia klawisza skrótu: skorzystanie z wbudowanego serwera WWW lub skorzystanie z panelu sterowania drukarki.

Tworzenie skrótu FTP przy użyciu aplikacji Embedded Web Server

- 1 Uruchom przeglądarkę sieci Web, a następnie w polu adresu wpisz adres IP drukarki.

Uwagi:

- Wyświetl adres IP drukarki na ekranie głównym drukarki. Adres IP ma postać czterech liczb oddzielonych kropkami. Na przykład 123.123.123.123.
- W przypadku używania serwera proxy wyłącz go tymczasowo, aby prawidłowo załadować stronę sieci Web.

2 Przejdź do opcji:

Ustawienia > Inne ustawienia > **Zarządzaj skrótami** > **Ustawienia skrótów FTP**

3 Wprowadź odpowiednie informacje.

Uwaga: Może zostać wyświetlony monit o wprowadzenie hasła. Jeśli nie masz numeru ID użytkownika i hasła, skontaktuj się z obsługą techniczną systemu.

4 Wprowadź numer skrótu.

Uwaga: Jeśli podany numer jest już używany, wyświetli się monit o wybranie innego numeru.

5 Kliknij opcję **Dodaj**.

Tworzenie skrótu do serwera FTP za pomocą panelu sterowania drukarki

1 Z poziomu ekranu głównego przejdź do opcji:

FTP > **Adres FTP** > wpisz adres FTP >  >  > wpisz nazwę skrótu > 

2 Sprawdź, czy nazwa skrótu i numer są poprawne, a następnie dotknij opcji **OK**.

Jeśli nazwa lub numer są niepoprawne, dotknij opcji **Anuluj** i wprowadź dane ponownie. Jeśli podany numer jest już używany, zostanie wyświetlony monit o wybranie innego numeru.

Skanowanie z wysłaniem na adres FTP

Uwaga: Korzystając z aplikacji Wysyłanie do wielu odbiorców, Skanowanie do sieci lub Mój skrót dostępnej na ekranie głównym drukarki, można również wysłać zeskanowane dokumenty na adres FTP. Więcej informacji można znaleźć w sekcji „[Uruchamianie aplikacji ekranu głównego](#)” na stronie 18.

Skanowanie z wysłaniem na adres FTP przy użyciu panelu sterowania drukarki

1 Załaduj oryginalny dokument nadrukiem do góry, krótszą krawędzią do zasobnika automatycznego podajnika dokumentów lub nadrukiem w dół na szybę skanera.

Uwagi:

- Do zasobnika automatycznego podajnika dokumentów nie wolno ładować pocztówek, fotografii, małych przedmiotów, folii, papieru fotograficznego ani cienkich nośników (takich jak wycinki z czasopism). Należy je umieszczać na szybie skanera.
- Kontrolka ADF zaczyna świecić, gdy papier jest prawidłowo załadowany.

2 Jeśli ładujesz dokument do zasobnika automatycznego podajnika dokumentów, dostosuj prowadnice papieru.

3 Z poziomu ekranu głównego przejdź do opcji:

FTP > **Adres FTP** > wpisz adres FTP >  > **Skanuj**

Skanowanie z wysłaniem na adres FTP przy użyciu numeru skrótu

- 1 Załaduj oryginalny dokument nadrukiem do góry, krótszą krawędzią do zasobnika automatycznego podajnika dokumentów lub nadrukiem w dół na szybę skanera.

Uwagi:

- Do zasobnika automatycznego podajnika dokumentów nie wolno ładować pocztówek, fotografii, małych przedmiotów, folii, papieru fotograficznego ani cienkich nośników (takich jak wycinki z czasopism). Należy je umieszczać na szybie skanera.
 - Kontrolka ADF zaczyna świecić, gdy papier jest prawidłowo załadowany.
- 2 Jeśli ładujesz dokument do zasobnika automatycznego podajnika dokumentów, dostosuj prowadnice papieru.
 - 3 Na klawiaturze panelu sterowania drukarki naciśnij przycisk #, a następnie wprowadź numer skrótu FTP.
 - 4 Dotknij opcji **Skanuj**.

Skanowanie z wysłaniem do komputera lub napędu flash

Skanowanie do komputera przy użyciu aplikacji Embedded Web Server

- 1 Uruchom przeglądarkę sieci Web, a następnie w polu adresu wpisz adres IP drukarki.

Uwagi:

- Wyświetl adres IP drukarki na ekranie głównym drukarki. Adres IP zostanie wyświetlony w postaci czterech zestawów liczb oddzielonych kropkami, np. 123.123.123.123.
 - W przypadku używania serwera proxy wyłącz go tymczasowo, aby prawidłowo załadować stronę sieci Web.
- 2 Kliknij kolejno opcje **Profil skanowania >Utwórz profil skanowania**.
 - 3 Wybierz ustawienia skanowania, a następnie kliknij przycisk **Dalej**.
 - 4 Wybierz lokalizację na komputerze, w której ma zostać zapisany skanowany obraz.
 - 5 Wpisz nazwę skanu, a następnie nazwę użytkownika.

Uwaga: Nazwa skanu to nazwa wyświetlana na liście Profil skanowania na wyświetlaczu.

- 6 Kliknij opcję **Wyślij**.

Uwaga: Kliknięcie opcji **Wyślij** powoduje automatyczne przypisanie numeru skrótu. Numeru tego należy użyć, gdy wszystko będzie przygotowane do skanowania.

- 7 Przejrzyj instrukcje na ekranie Profil skanowania.

- a Załaduj oryginalny dokument do automatycznego podajnika dokumentów zadrukowaną stroną do góry i krótszą krawędzią do przodu lub umieść go zadrukowaną stroną do dołu na szybie skanera.

Uwagi:

- Do zasobnika automatycznego podajnika dokumentów nie wolno ładować pocztówek, fotografii, małych przedmiotów, folii, papieru fotograficznego ani cienkich nośników (takich jak wycinki z czasopism). Materiały tego typu należy umieszczać na szybie skanera.

- Kontrolka ADF zaczyna świecić, gdy papier jest prawidłowo załadowany.
- b** W przypadku ładowania dokumentu do automatycznego podajnika dokumentów ustaw prowadnice papieru.
- c** Wykonaj jedną z następujących czynności:
- Naciśnij przycisk **#**, a następnie za pomocą klawiatury wprowadź numer skrótu.
 - Z poziomu ekranu głównego przejdź do opcji:
Wstrzymane zadania >Profile > wybierz na liście swój skrót

Uwaga: Skaner skanuje i wysyła dokument do wskazanego uprzednio katalogu.

8 Wyświetl plik na komputerze.

Uwaga: Plik wyjściowy zostanie zapisany w określonej lokalizacji lub otwarty w wybranym programie.

Konfigurowanie funkcji Skanuj do komputera

Uwagi:

- Ta funkcja jest dostępna tylko w systemie Windows Vista lub nowszym.
- Upewnij się, że komputer i drukarka są podłączone do tej samej sieci.

1 Otwórz folder drukarek, a następnie wybierz drukarkę.

Uwaga: Jeśli drukarki nie ma na liście, dodaj ją:

2 Otwórz właściwości drukarki i zmień odpowiednio ustawienia.

3 Na panelu sterowania dotknij opcji **Skanowanie do komputera >** i wybierz odpowiednie ustawienia opcji **>Wyślij**.

Skanowanie na dysk flash

1 Załaduj oryginalny dokument do automatycznego podajnika dokumentów zadrukowaną stroną do góry i krótszą krawędzią do przodu lub umieść go zadrukowaną stroną do dołu na szybie skanera.

Uwagi:

- Do automatycznego podajnika dokumentów nie należy ładować pocztówek, fotografii, niewielkich przedmiotów, folii, papieru fotograficznego ani cienkich nośników, takich jak wycinki prasowe. Należy je umieszczać na szybie skanera.
- Kontrolka ADF świeci się, kiedy papier jest załadowany prawidłowo.

2 W przypadku ładowania dokumentu do automatycznego podajnika dokumentów ustaw prowadnice papieru.

3 Podłącz napęd flash do portu USB z przodu drukarki.

Uwaga: Zostanie wyświetlony ekran główny dysku USB.

4 Wybierz folder docelowy, a następnie dotknij opcji **Skanuj do napędu USB**.

Uwaga: Po 30 sekundach braku aktywności drukarka powraca do ekranu głównego.

5 Skonfiguruj ustawienia skanowania, a następnie kliknij przycisk **Skanuj**.

Informacje o opcjach skanowania

Adres FTP

Opcja ta umożliwia wprowadzanie adresu IP miejsca docelowego FTP.

Uwaga: Adres IP ma postać czterech liczb oddzielonych kropkami, na przykład 123.123.123.123.

Nazwa pliku

Opcja ta umożliwia wpisanie nazwy pliku dla skanowania obrazu.

Zapisz jako skrót

Ta opcja umożliwia zapisanie bieżących ustawień jako skrótu przez przypisanie nazwy skrótu.

Uwaga: Wybór tej opcji spowoduje automatyczne przypisanie kolejnego dostępnego numeru skrótu.

Rozmiar oryginału

Ta opcja pozwala wybrać rozmiar dokumentów przeznaczonych do skanowania. Jeśli w opcji „Rozmiar oryginału” wybrano ustawienie Rozmiary mieszane, możliwe jest skanowanie oryginalnego dokumentu zawierającego strony o różnych rozmiarach (strony w formacie Letter oraz Legal).

Intensywność

Opcja ta umożliwia dostosowanie jasności (intensywności) obrazu powstałego w procesie skanowania w porównaniu z jasnością oryginalnego dokumentu.

Rozdzielczość

Opcja ta umożliwia dostosowanie jakości wydruku danego pliku. Zwiększenie rozdzielczości obrazu powstałego w procesie skanowania powoduje zwiększenie rozmiaru pliku oraz czasu skanowania oryginalnego dokumentu. Zmniejszenie rozdzielczości obrazu umożliwia zmniejszenie rozmiaru pliku.

Wyślij jako

Opcja ta umożliwia ustawienie typu skanowanego obrazu.

Wybierz jedną z poniższych opcji:

- **PDF** — umożliwia utworzenie pojedynczego pliku z wieloma stronami. Plik PDF można wysłać w formie zabezpieczonej lub skompresowanej.
- **TIFF** — umożliwia utworzenie wielu plików lub pojedynczego pliku. Jeśli opcja Wielostronicowy format TIFF została wyłączona w menu Ustawienia, każda strona dokumentu zostanie zapisana w oddzielnym pliku. Rozmiar tego pliku jest zazwyczaj większy niż rozmiar odpowiadającego mu pliku w formacie JPEG.

- **JPEG** — wybranie tej opcji spowoduje utworzenie i załączenie oddzielnego pliku dla każdej strony oryginału.
- **XPS** — umożliwia utworzenie pojedynczego pliku XPS z wieloma stronami.

Zawartość

Opcja ta umożliwia ustawienie typu i źródła dokumentu oryginalnego.

Wybierz jeden z następujących typów zawartości:

- **Grafika** — ta opcja jest używana, jeśli oryginalny dokument zawiera głównie grafikę typu biznesowego, taką jak wykresy kołowe, słupkowe oraz animacje.
- **Fotografia** — ta opcja jest stosowana wówczas, gdy oryginalny dokument zawiera głównie zdjęcia lub obrazy.
- **Tekst** — ta opcja jest stosowana wówczas, gdy oryginalny dokument zawiera głównie tekst lub grafikę liniową.
- **Tekst/Zdjęcie** — ta opcja jest stosowana wówczas, gdy oryginalne dokumenty są kombinacją tekstu i grafiki i zdjęć.

Wybierz jeden z następujących źródeł zawartości:

- **Czarno-biała drukarka laserowa** — tej opcji należy użyć, jeśli oryginalny dokument wydrukowano przy użyciu monochromatycznej drukarki laserowej.
- **Kolorowa drukarka laserowa** — tej opcji należy użyć, jeśli oryginalny dokument wydrukowano przy użyciu kolorowej drukarki laserowej.
- **Drukarka atramentowa** — tej opcji należy użyć, jeśli oryginalny dokument wydrukowano przy użyciu drukarki atramentowej.
- **Czasopismo** — tej opcji należy użyć, gdy oryginalny dokument pochodzi z czasopisma.
- **Gazeta** — tej opcji należy użyć, gdy oryginalny dokument pochodzi z gazety.
- **Inne** — tej opcji należy użyć, jeśli oryginalny dokument wydrukowano przy użyciu innej lub nieznannej drukarki.
- **Fotografia/Klisza** — tej opcji należy użyć, jeśli oryginalny dokument jest fotografią z kliszy.
- **Prasa drukarska** — tej opcji należy użyć, jeśli oryginalny dokument wydrukowano przy użyciu prasy drukarskiej.

Ustawienia strony

Ta opcja umożliwia zmianę następujących ustawień:

- **Strony (dupleks)** — określa, czy oryginalny dokument jest dokumentem drukowanym tylko jednostronnie, czy dwustronnie.
- **Orientacja** — określa orientację oryginalnego dokumentu, a następnie powoduje zmianę ustawień opcji Strony (dupleks) oraz Skład tak, aby odpowiadały tej orientacji.
- **Skład** — określa, czy oryginalny dokument jest składany wzdłuż dłuższej, czy krótszej krawędzi.

Dziennik transmisji

Opcja ta umożliwia wydruk dziennika transmisji lub dziennika błędów transmisji.

Podgląd skanowania

Opcja ta umożliwia wyświetlenie pierwszej strony obrazu przed dołączeniem go do pliku. Po zakończeniu procesu skanowania pierwszej strony dokumentu, zadanie skanowania jest wstrzymane i wyświetla się obraz podglądu.

Uwaga: Ta opcja pojawia się tylko po zainstalowaniu sformatowanego, działającego dysku twardego drukarki.

Usuwanie krawędzi

Opcja ta umożliwia usuwanie smug i jakichkolwiek plam znajdujących się przy krawędziach dokumentu. Możliwy jest wybór równego obszaru usuwania wzdłuż wszystkich krawędzi papieru lub obszaru znajdującego się przy danej krawędzi. Wybór opcji Usuwanie krawędzi spowoduje usunięcie całej zawartości wybranego obszaru w taki sposób, że w tej części skanu pozostanie puste miejsce.

Zaawansowane obrazowanie

Ta opcja umożliwia dostosowanie ustawień Usuwanie tła, Równowaga kolorów, Usuwanie koloru, Kontrast, Jakość JPEG, Odbicie lustrzane, Negatyw, Skanuj całą powierzchnię, Szczegółowość cienia, Ostrość oraz Temperatura przed skanowaniem dokumentu.

Zadanie niestandardowe

Opcja ta pozwala na łączenie wielu zadań skanowania w jedno i występuje tylko wtedy, kiedy jest zainstalowany działający dysk twardy drukarki.

Dostosowanie przekosu automatycznego podajnika dokumentów

Opcja ta umożliwia prostowanie zeskanowanych obrazów, które zostały lekko przekrzywione podczas pobierania z zasobnika automatycznego podajnika dokumentów.

Opis menu drukarki

Lista menu

Menu papieru

Domyślne źródło
Rozmiar/typ papieru
Konfiguruj adres MP
Zastąp rozmiar
Tekstura papieru
Gramatura papieru
Ładowanie papieru
Typy niestandardowe
Nazwy niestandardowe
Niestandardowe rozmiary skanów
Konfiguracja uniwersalna

Raporty

Strona ustawień menu
Statystyki urządzenia
Test zszywacza
Strona konfiguracji sieci ¹
Strona [x] konfiguracji sieci
Lista skrótów
Dziennik zadań faksowania
Dziennik wywołań faksu
Kopiuj skróty
Skróty e-mail
Skróty faksu
Skróty FTP
Lista profili
Drukuj czcionki
Drukuj katalog
Raport inwentaryzacji
Podsumowanie dziennika zdarzeń

Sieć/Porty

aktywna karta sieciowa
Sieć standardowa²
Standardowy port USB
Równoległy [x]
Szeregowy [x]
Ustawienia SMTP

Bezpieczeństwo

Edytuj ustawienia zabezpieczeń
Różne ustawienia zabezpieczeń
Menu Drukowanie poufne
Kasuj pliki tymczasowe
Dziennik audytu bezpieczeństwa
Ustaw datę i godzinę

Ustawienia

Ustawienia ogólne
Ustawienia kopiowania
Ustawienia faksu
Ustawienia e-mail
Ustawienia FTP
Menu napędu flash
Ustawienia OCR
Ustawienia druk.

Pomoc

Drukuj wszystkie podręczniki
Podręcznik kopiowania
Podręcznik poczty e-mail
Podręcznik faksowania
Podręcznik FTP
Usuwanie defektów wydruków
Informacje

Zarządzaj skrótami

Skróty faksu
Skróty e-mail
Skróty FTP
Kopiuj skróty
Skróty profili

Menu karty opcjonalnej³

Wyświetlana jest lista zainstalowanych emulatorów pobierania DLE.

¹ W zależności od konfiguracji drukarki to menu jest wyświetlane jako Strona ustawień sieci lub Strona [x] ustawień sieci.

² W zależności od konfiguracji drukarki to menu jest wyświetlane jako Sieć standardowa lub Sieć [x].

³ To menu jest wyświetlane, tylko gdy jest zainstalowana co najmniej jedna aplikacja DLE.

Menu papieru

Domyślne źródło, menu

Funkcja	Przeznaczenie
Domyślne źródło Zasobnik [x] Podajnik do wielu zastosowań Ręczny podajnik papieru Ręczny podajnik kopert	Ustawienie domyślnego źródła papieru dla wszystkich zadań drukowania. Uwagi: <ul style="list-style-type: none"> • Domyślne ustawienie fabryczne to Zasobnik 1 (standardowa taca). • Aby Podajnik uniwersalny pojawiał się jako ustawienie menu, w konfiguracji podajnika uniwersalnego w menu papieru musi być ustawiona wartość Kaseta. • Jeśli do dwóch zasobników został włożony papier tego samego typu i o takim samym rozmiarze, a ponadto dla obu zasobników wybrano identyczne ustawienia, zasobniki te zostaną automatycznie połączone. Po opróżnieniu jednego zasobnika zadanie drukowania jest realizowane przy użyciu połączonego zasobnika.

Rozmiar/typ papieru, menu

Opcja	Działanie
Rozmiar w zasobniku [x] A4 A5 A6 JIS-B5 Letter Legal Executive Oficio (Meksyk) Folio Statement Uniwersalny Koperta 7 3/4 Koperta 9 Koperta 104 × 239,4 mm Koperta DL Koperta 162 x 229 mm (C5) Koperta B5 Inna koperta	Określa rozmiar papieru załadowanego do każdego zasobnika. Uwagi: <ul style="list-style-type: none"> • Domyślnym amerykańskim ustawieniem fabrycznym jest Letter. Domyślnym międzynarodowym ustawieniem fabrycznym jest A4. • Jeśli do dwóch zasobników został włożony papier tego samego typu i o takim samym rozmiarze, a ponadto dla obu zasobników wybrano identyczne ustawienia, zasobniki te zostaną automatycznie połączone. Można również połączyć podajnik uniwersalny. Po opróżnieniu jednego zasobnika zadanie drukowania jest realizowane przy użyciu połączonego zasobnika. • Papier o rozmiarze A6 jest obsługiwany tylko w zasobniku 1 i w podajniku uniwersalnym.
Uwaga: W tym menu znajdują się wyłącznie zainstalowane zasobniki i podajniki.	

Opcja	Działanie
<p>Typ w zasobniku [x]</p> <ul style="list-style-type: none"> Zwykły papier Karty Folie Makulaturowy Etykiety Etykiety winylowe Dokumentowy Koperta Gruba koperta Firmowy Z nadrukiem Papier kolorowy Lekki papier Ciężki papier Gruby/bawełniany Typ niestandardowy [x] 	<p>Określa typ papieru załadowanego do każdego zasobnika.</p> <p>Uwagi:</p> <ul style="list-style-type: none"> • Domyślnym ustawieniem fabrycznym dla zasobnika 1 jest zwykły papier. Domyślnym ustawieniem fabrycznym dla pozostałych zasobników jest Typ niestandardowy [x]. • Jeśli dostępna jest nazwa zdefiniowana przez użytkownika, będzie ona wyświetlana zamiast opcji Typ niestandardowy [x]. • To menu służy do konfigurowania automatycznego łączenia zasobników.
<p>Rozmiar w podajniku do wielu zastosowań</p> <ul style="list-style-type: none"> A4 A5 A6 B5 JIS Letter Legal Executive Oficio (Meksyk) Folio Statement Uniwersalny Koperta 7 3/4 Koperta 9 Koperta 104 × 239,4 mm Koperta DL Koperta 162 x 229 mm (C5) Koperta B5 Inne koperty 	<p>Określa rozmiar papieru załadowanego do podajnika do wielu zastosowań.</p> <p>Uwagi:</p> <ul style="list-style-type: none"> • Domyślnym amerykańskim ustawieniem fabrycznym jest Letter. Domyślne międzynarodowe ustawienie fabryczne to A4. • Aby w menu było dostępne ustawienie Rozmiar w podajniku do wielu zastosowań, w menu Papier należy dla ustawienia Konfiguracja podajnika uniwersalnego wybrać wartość „Kaseta”. • Podajnik do wielu zastosowań nie wykrywa automatycznie rozmiaru papieru. Należy ustawić rozmiar papieru.
<p>Uwaga: W tym menu znajdują się wyłącznie zainstalowane zasobniki i podajniki.</p>	

Opcja	Działanie
Typ w podajniku do wielu zastosowań Zwykły papier Karty Folie Makulaturowy Etykiety Etykiety winylowe Dokumentowy Koperta Gruba koperta Firmowy Z nadrukiem Papier kolorowy Lekki papier Ciężki papier Gruby/bawełniany Typ niestandardowy [x]	Określa typ papieru załadowanego do podajnika do wielu zastosowań. Uwagi: <ul style="list-style-type: none"> • Domyślnym ustawieniem fabrycznym jest Zwykły papier. • Aby w menu było dostępne ustawienie Typ w podajniku do wielu zastosowań, w menu Papier należy dla ustawienia Konfiguracja wybrać wartość „Kaseta”.
Rozmiar papieru podawanego ręcznie A4 A5 A6 B5 JIS Letter Legal Executive Oficio (Meksyk) Folio Statement Uniwersalny	Określa rozmiar papieru podawanego ręcznie. Uwaga: Domyślnym amerykańskim ustawieniem fabrycznym jest Letter. Domyślnym międzynarodowym ustawieniem fabrycznym jest A4.
Typ papieru podawanego ręcznie Zwykły papier Karty Folie Makulaturowy Etykiety Etykiety winylowe Dokumentowy Firmowy Z nadrukiem Papier kolorowy Lekki papier Ciężki papier Gruby/bawełniany Typ niestandardowy [x]	Określa typ papieru ładowanego ręcznie. Uwagi: <ul style="list-style-type: none"> • Domyślnym ustawieniem fabrycznym jest Zwykły papier. • W Menu papieru należy dla ustawienia Konfiguracja podajnika uniwersalnego wybrać wartość „Ręcznie”, aby pojawiło się menu Typ papieru podawanego ręcznie.
Uwaga: W tym menu znajdują się wyłącznie zainstalowane zasobniki i podajniki.	

Opcja	Działanie
Rozmiar kopert podawanych ręcznie Koperta 7 3/4 Koperta 9 Koperta 10 Koperta DL Koperta C5 Koperta B5 Inne koperty	Określa rozmiar kopert ładowanych ręcznie. Uwaga: Domyślnym amerykańskim ustawieniem fabrycznym jest Koperta 10. Domyślnym międzynarodowym ustawieniem fabrycznym jest Koperta DL.
Typ kopert podawanych ręcznie Koperta Rough Envelope (Gruba koperta) Typ niestandardowy [x]	Określa typ kopert podawanych ręcznie. Uwaga: Domyślnym ustawieniem fabrycznym jest Koperta.
Uwaga: W tym menu znajdują się wyłącznie zainstalowane zasobniki i podajniki.	

Menu Konfiguracja podajnika uniwersalnego

Opcja	Działanie
Konfiguracja podajnika uniwersalnego Kaseta Ręcznie Pierwszy	Wskazanie, kiedy drukarka ma pobierać papier z podajnika uniwersalnego. Uwagi: <ul style="list-style-type: none"> • Domyślnym ustawieniem fabrycznym jest Kaseta. Za pomocą ustawienia Kaseta można skonfigurować podajnik do wielu zastosowań jako automatyczne źródło papieru. • Za pomocą opcji Ręcznie można skonfigurować podajnik uniwersalny do wyłącznej obsługi zadań drukowania z podawaniem ręcznym. • Za pomocą ustawienia Pierwszy można skonfigurować podajnik uniwersalny jako główne źródło papieru.

Menu Zastęp rozmiar

Element	Przeznaczenie
Zastęp rozmiar Wyłącz Statement/A5 Letter/A4 Cała lista	Zastępuje określony rozmiar papieru, jeśli żądany rozmiar nie jest dostępny. Uwagi: <ul style="list-style-type: none"> • Domyślnym ustawieniem fabrycznym jest Cała lista. Dozwolone są wszystkie dostępne możliwości zastępowania. • Ustawienie Wyłącz oznacza, że zastępowanie rozmiaru papieru nie jest dozwolone. • Ustawienie zastępowania rozmiaru umożliwi kontynuację zadania drukowania bez otrzymywania komunikatu Zmień papier.

Tekstura papieru, menu

Opcja	Działanie
Tekstura zwykła Gładka Normal (Normalny) Gruboziarnista	Określa względną teksturę załadowanego zwykłego papieru. Uwaga: Domyślnym ustawieniem fabrycznym jest Normal (Normalny).
Tekstura kart Gładka Normal (Normalny) Gruboziarnista	Określa względną teksturę załadowanych kart. Uwagi: <ul style="list-style-type: none"> • Domyślnym ustawieniem fabrycznym jest Normal (Normalny). • Opcje są wyświetlane tylko wtedy, gdy karty są obsługiwane.
Tekstura folii Gładka Normal (Normalny) Gruboziarnista	Określa względną teksturę załadowanych folii. Uwaga: Domyślnym ustawieniem fabrycznym jest Normal (Normalny).
Tekstura p. makulaturowego Gładka Normal (Normalny) Gruboziarnista	Określa względną teksturę załadowanego papieru makulaturowego. Uwaga: Domyślnym ustawieniem fabrycznym jest Normal (Normalny).
Tekstura etykiet Gładka Normal (Normalny) Gruboziarnista	Określa względną teksturę załadowanych etykiet. Uwaga: Domyślnym ustawieniem fabrycznym jest Normal (Normalny).
Tekstura pap. dokument. Gładka Normal (Normalny) Gruboziarnista	Określa względną teksturę załadowanego papieru dokumentowego. Uwaga: Domyślnym ustawieniem fabrycznym jest Gruboziarnista.
Tekstura kopert Gładka Normal (Normalny) Gruboziarnista	Określa względną teksturę załadowanych kopert. Uwaga: Domyślnym ustawieniem fabrycznym jest Normal (Normalny).
Tekstura grubej koperty Gruboziarnista	Określa względną teksturę załadowanych kopert gruboziarnistych.
Tekstura pap. firmowego Gładka Normal (Normalny) Gruboziarnista	Określa względną teksturę załadowanego papieru firmowego. Uwaga: Domyślnym ustawieniem fabrycznym jest Normal (Normalny).
Tekstura formularzy Gładka Normal (Normalny) Gruboziarnista	Określa względną teksturę załadowanych formularzy. Uwaga: Domyślnym ustawieniem fabrycznym jest Normal (Normalny).
Tekstura papieru kolor. Gładka Normal (Normalny) Gruboziarnista	Określa względną teksturę załadowanego papieru kolorowego Uwaga: Domyślnym ustawieniem fabrycznym jest Normal (Normalny).

Opcja	Działanie
Tekstura papieru lekkiego Gładka Normal (Normalny) Gruboziarnista	Określa względną teksturę załadowanego papieru. Uwaga: Domyślnym ustawieniem fabrycznym jest Normal (Normalny).
Tekstura papieru ciężkiego Gładka Normal (Normalny) Gruboziarnista	Określa względną teksturę załadowanego papieru. Uwaga: Domyślnym ustawieniem fabrycznym jest Normal (Normalny).
Gruby/bawełniany – tekstura Gruboziarnista	Określa względną teksturę załadowanego papieru bawełnianego.
Tekstura niestandardowa [x] Gładka Normal (Normalny) Gruboziarnista	Określa względną teksturę załadowanego papieru niestandardowego. Uwagi: <ul style="list-style-type: none"> • Domyślnym ustawieniem fabrycznym jest Normal (Normalny). • Opcje są wyświetlane tylko wtedy, gdy jest obsługiwany typ niestandardowy.

Menu Gramatura papieru

Opcja	Działanie
Gram. - papier zwykły Lekki Normal (Normalny) Ciężki	Określa względną gramaturę załadowanego zwykłego papieru. Uwaga: Domyślnym ustawieniem fabrycznym jest Normal (Normalny).
Gramatura - karty Lekki Normal (Normalny) Ciężki	Określa względną gramaturę załadowanych kart. Uwaga: Domyślnym ustawieniem fabrycznym jest Normal (Normalny).
Gramatura - folie Lekki Normal (Normalny) Ciężki	Określa względną gramaturę załadowanych folii. Uwaga: Domyślnym ustawieniem fabrycznym jest Normal (Normalny).
Gramatura p. makulat. Lekki Normal (Normalny) Ciężki	Określa względną gramaturę załadowanego papieru makulaturowego. Uwaga: Domyślnym ustawieniem fabrycznym jest Normal (Normalny).
Gramatura - etykiety Lekki Normal (Normalny) Ciężki	Określa względną gramaturę załadowanych etykiet. Uwaga: Domyślnym ustawieniem fabrycznym jest Normal (Normalny).
Gramatura - pap. dok. Lekki Normal (Normalny) Ciężki	Określa względną gramaturę załadowanego papieru dokumentowego. Uwaga: Domyślnym ustawieniem fabrycznym jest Normal (Normalny).

Opcja	Działanie
Gramatura - koperty Lekki Normal (Normalny) Ciężki	Określa względną gramaturę załadowanych kopert. Uwaga: Domyślnym ustawieniem fabrycznym jest Normal (Normalny).
Gramatura grubych kopert Lekki Normal (Normalny) Ciężki	Określa względną gramaturę załadowanych kopert gruboziarnistych. Uwaga: Domyślnym ustawieniem fabrycznym jest Normal (Normalny).
Gramatura - pap. firm. Lekki Normal (Normalny) Ciężki	Określa względną gramaturę załadowanego papieru firmowego. Uwaga: Domyślnym ustawieniem fabrycznym jest Normal (Normalny).
Gramatura formularzy Lekki Normal (Normalny) Ciężki	Określa względną gramaturę załadowanych formularzy. Uwaga: Domyślnym ustawieniem fabrycznym jest Normal (Normalny).
Gram. - pap. kolor. Lekki Normal (Normalny) Ciężki	Określa względną gramaturę załadowanego papieru kolorowego. Uwaga: Domyślnym ustawieniem fabrycznym jest Normal (Normalny).
Gram. - pap. lekki Lekki	Określa, że względna gramatura załadowanych formularzy jest lekka.
Gram. - pap. ciężki O dużej gramaturze	Określa, że względna gramatura załadowanych formularzy jest ciężka.
Gruby/bawełniany — gramatura O małej gramaturze Normalny O dużej gramaturze	Określa względną gramaturę załadowanego papieru bawełnianego lub chropowatego. Uwaga: Domyślnym ustawieniem fabrycznym jest Normalny.
Gramatura niestandardowa [x] Lekki Normal (Normalny) Ciężki	Określa względną gramaturę załadowanego papieru niestandardowego. Uwagi: <ul style="list-style-type: none"> • Domyślnym ustawieniem fabrycznym jest Normal (Normalny). • Opcje są wyświetlane tylko wtedy, gdy jest obsługiwany dany typ niestandardowy.

Ładowanie papieru, menu

Opcja	Działanie
Ładowanie p. makulat. Dupleks Wyłącz	Określa i ustawia drukowanie dwustronne dla wszystkich zadań drukowania, dla których wybranym typem papieru jest Makulaturowy.
Ładowanie pap. dok. Dupleks Wyłącz	Określa i ustawia drukowanie dwustronne dla wszystkich zadań drukowania, dla których wybranym typem papieru jest Papier dokumentowy.
Ładowanie pap. firm. Druk dwustronny Wyłącz	Określa i ustawia drukowanie dwustronne dla wszystkich zadań drukowania, dla których wybranym typem papieru jest Papier firmowy.
Ładowanie formularzy Druk dwustronny Wyłącz	Określa i ustawia drukowanie dwustronne dla wszystkich zadań drukowania, dla których wybranym typem papieru jest Formularz.
Ładowanie pap. kolor. Druk dwustronny Wyłącz	Określa i ustawia drukowanie dwustronne dla wszystkich zadań drukowania, dla których wybranym typem papieru jest Kolorowy.
Light Loading (Ładowanie - lekki) Druk dwustronny Wyłącz	Określa i ustawia drukowanie dwustronne dla wszystkich zadań drukowania, dla których wybranym typem papieru jest Lekki.
Heavy Loading (Ładowanie - ciężki) Druk dwustronny Wyłącz	Określa i ustawia drukowanie dwustronne dla wszystkich zadań drukowania, dla których wybranym typem papieru jest Ciężki.
Ładowanie niestand. [x] Dupleks Wyłącz	Określa i ustawia drukowanie dwustronne dla wszystkich zadań drukowania, dla których wybranym typem papieru jest Niestandardowy [x]. Uwaga: Opcja ładowania niestandardowego [x] jest dostępna tylko wtedy, gdy jest obsługiwany określony typ niestandardowy.
Uwagi: <ul style="list-style-type: none"> Wybranie ustawienia Dupleks sprawia, że wszystkie zadania drukowania będą domyślnie drukowane dwustronnie, chyba że w oknie dialogowym Preferencje drukowania lub Drukowanie zostanie ustawione drukowanie jednostronne. Wybranie ustawienia Dupleks sprawia, że wszystkie zadania drukowania, w tym także jednostronne, są wysyłane przez moduł dupleksu. Domyślnym ustawieniem fabrycznym dla wszystkich opcji menu jest Wyłącz. 	

Typy niestandardowe, menu

Opcja	Działanie
Typ niestandardowy [x] Paper (Papier) Karty Transparency (Folie) Gruby/bawełniany Etykiety Koperta	Określa powiązanie typu papieru lub nośnika specjalnego z domyślną ustawioną fabrycznie nazwą opcji Typ niestandardowy [x] lub zdefiniowaną przez użytkownika nazwą niestandardową utworzoną przy użyciu wbudowanego serwera WWW. Uwagi: <ul style="list-style-type: none"> • Domyślnym ustawieniem fabrycznym dla opcji Typ niestandardowy [x] jest Papier. • Niestandardowy typ nośnika musi być obsługiwany przed wybrany zasobnik lub podajnik, aby można było z nich drukować.
Makulaturowy Paper (Papier) Karty Transparency (Folie) Gruby/bawełniany Etykiety Koperta Bawełna	Określenie typu papieru, gdy w innych menu wybrano ustawienie Makulaturowy. Uwagi: <ul style="list-style-type: none"> • Domyślnym ustawieniem fabrycznym jest Papier. • Papier makulaturowy musi być obsługiwany przed wybrany zasobnik lub podajnik, aby można było z nich drukować.

Menu Nazwy niestandardowe

Ustawienia	Przeznaczenie
Niestandardowa nazwa [x]	Określa niestandardową nazwę typu papieru. Ta nazwa zastępuje widoczną w menu drukarki nazwę Typ niestandardowy [x].

Menu Niestandardowe rozmiary skanów

Zastosowanie	Działanie
Niestandardowy rozmiar skanu [x] Nazwa rozmiaru skanu Szerokość Wysokość Orientacja 2 skany na stronie Wyłączone Włączone	Określa nazwę niestandardowego rozmiaru skanu, wielkość i orientację strony. Uwagi: <ul style="list-style-type: none"> • Fabryczna szerokość domyślna w Stanach Zjednoczonych to 8,5 cala domyślnym fabrycznym ustawieniem szerokości. Domyślne międzynarodowe ustawienie fabryczne szerokości to 216 mm. • Fabryczna wysokość domyślna w Stanach Zjednoczonych to 14 cali . Domyślne międzynarodowe ustawienie fabryczne wysokości to 356 mm. • Domyślnym ustawieniem fabrycznym opcji Orientacja jest ustawienie Pionowa. • Domyślne ustawienie fabryczne opcji 2 skany na stronie to Wyłączone.

Konfiguracja uniwersalna, menu

Opcja	Działanie
Jednostki miary Cali Milimetry	Określa jednostki miary. Uwagi: <ul style="list-style-type: none"> • Domyślnym ustawieniem fabrycznym w USA są cale. • Domyślnym międzynarodowym ustawieniem fabrycznym są milimetry.

Opcja	Działanie
Portrait Width (Szerokość w pionie) 3–8,5 cala 76–216 mm	Ustawia szerokość w pionie. Uwagi: <ul style="list-style-type: none"> • Jeśli ustawiona wartość przekracza szerokość maksymalną, drukarka wykorzysta maksymalną dozwoloną szerokość. • Domyślnym amerykańskim ustawieniem fabrycznym jest 8,5 cala. Szerokość można zwiększać z przyrostem o 0,01 cala. • Domyślnym międzynarodowym ustawieniem fabrycznym jest 216 mm. Szerokość można zwiększać z przyrostem o 1 mm.
Portrait Height (Wysokość w pionie) 3–14,17 cala 76–360 mm	Ustawia wysokość w pionie. Uwagi: <ul style="list-style-type: none"> • Jeśli ustawiona wartość przekracza wysokość maksymalną, drukarka wykorzysta maksymalną dozwoloną wysokość. • Domyślnym amerykańskim ustawieniem fabrycznym jest 14 cali. Wysokość można zwiększać z przyrostem o 0,01 cala. • Domyślnym międzynarodowym ustawieniem fabrycznym jest 356 mm. Wysokość można zwiększać z przyrostem o 1 mm.
Kierunek podawania Krótsza krawędź Dłuższa krawędź	Określa kierunek podawania, jeśli papier można ładować z obu kierunków. Uwagi: <ul style="list-style-type: none"> • Domyślnym ustawieniem fabrycznym jest Krótka krawędź. • Wartość Długa krawędź jest wyświetlana tylko wtedy, gdy najdłuższa krawędź jest krótsza niż maksymalna szerokość obsługiwana przez zasobnik.

Menu Raporty

Menu Raporty

Zastosowanie	Działanie
Strona ustawień menu	Umożliwia wydrukowanie raportu dotyczącego bieżących ustawień menu drukarki. Raport ten zawiera również informacje o stanie materiałów eksploatacyjnych i listę pomyślnie zainstalowanych opcji sprzętowych.
Statystyki urządzenia	Umożliwia wydrukowanie raportu zawierającego statystyki drukarki, np. informacje dotyczące materiałów eksploatacyjnych i informacje o liczbie wydrukowanych stron.
Strona konfiguracji sieci	Umożliwia wydrukowanie raportu zawierającego informacje na temat ustawień sieciowych drukarki. Uwaga: Ten element menu jest wyświetlany tylko w przypadku drukarek sieciowych lub drukarek podłączonych do serwerów druku.
Strona [x] konfiguracji sieci	Umożliwia wydrukowanie raportu zawierającego informacje na temat ustawień sieciowych drukarki. Uwaga: Ten element menu jest dostępny tylko, gdy drukarki standardowe lub sieciowe są podłączone do serwerów druku oraz zainstalowano więcej niż jedną opcję sieciową.
Lista skrótów	Umożliwia wydrukowanie raportu zawierającego informacje na temat skonfigurowanych skrótów.

Zastosowanie	Działanie
Dziennik zadań faksowania	<p>Umożliwia wydrukowanie raportu zawierającego informacje na temat ostatnich 200 faksów.</p> <p>Uwagi:</p> <ul style="list-style-type: none"> • Ten element menu jest dostępny, tylko gdy w menu Ustawienia faksu włączona jest opcja Włącz dziennik zadań. • To menu jest dostępne tylko w niektórych modelach drukarek.
Dziennik wywołań faksu	<p>Umożliwia wydrukowanie raportu zawierającego informacje na temat ostatnich 100 wybranych, odebranych i zablokowanych połączeń.</p> <p>Uwagi:</p> <ul style="list-style-type: none"> • Ten element menu jest dostępny, tylko gdy w menu Ustawienia faksu włączona jest opcja Włącz dziennik zadań. • To menu jest dostępne tylko w niektórych modelach drukarek.
Kopiuuj skróty	Umożliwia wydrukowanie raportu zawierającego informacje na temat skrótów kopiowania.
Skróty e-mail	Umożliwia wydrukowanie raportu zawierającego informacje na temat skrótów poczty e-mail.
Skróty faksu	Umożliwia wydrukowanie raportu zawierającego informacje na temat skrótów faksu.
Skróty FTP	Umożliwia wydrukowanie raportu zawierającego informacje na temat skrótów FTP.
Lista profili	Umożliwia wydrukowanie listy profili przechowywanych na drukarce.
Drukuj czcionki	Umożliwia wydrukowanie raportu na temat wszystkich czcionek dostępnych dla aktualnie wybranego języka drukarki.
Drukuj katalog	<p>Umożliwia wydrukowanie listy wszystkich zasobów przechowywanych na opcjonalnej karcie pamięci flash lub na dysku twardym drukarki.</p> <p>Uwagi:</p> <ul style="list-style-type: none"> • Rozmiar bufora zadań musi być ustawiony na 100%. • Należy się upewnić, że karta pamięci lub dysk twardy są zainstalowane i sprawne.
Drukuj demonstrację Demo Page (Strona demonstracyjna) [lista dostępnych stron demonstracyjnych]	Umożliwia wydrukowanie plików demonstracyjnych dostępnych w oprogramowaniu układowym, opcję flash i opcję dysku.
Raport inwentaryzacji	Umożliwia wydrukowanie raportu zawierającego informacje inwentaryzacyjne na temat drukarki, np. numer seryjny i nazwę modelu.
Podsumowanie dziennika zdarzeń	Umożliwia wydrukowanie podsumowania zarejestrowanych zdarzeń.

Network/Ports, menu

Menu Aktywna karta sieciowa

Element	Przeznaczenie
Aktywna karta sieciowa Automatycznie [lista dostępnych kart sieciowych]	Uwagi: <ul style="list-style-type: none"> • Domyślnym ustawieniem fabrycznym jest ustawienie Automatycznie. • Ten element menu pojawia się tylko wtedy, gdy zainstalowana jest opcjonalna karta sieciowa.

Menu Sieć standardowa lub Sieć [x]

Uwaga: W tym menu zostają wyświetlone tylko porty aktywne.

Zastosowanie	Działanie
Energooszczędny Ethernet Włącz opcję Wyłącz	Zmniejszenie zużycia energii, gdy drukarka nie odbiera żadnych danych przez sieć Ethernet. Uwaga: Domyślnym ustawieniem fabrycznym jest Włącz.
PCL SmartSwitch Włączone Wyłączone	Konfiguruje drukarkę tak, aby automatycznie przełączała się na emulację PCL, jeśli zadanie drukowania tego wymaga, bez względu na domyślny język drukarki. Uwagi: <ul style="list-style-type: none"> • Domyślnym ustawieniem fabrycznym jest On (Włącz). • Jeśli opcja PCL SmartSwitch jest wyłączona, drukarka nie analizuje danych przychodzących i korzysta z domyślnego języka drukarki, który został określony w menu Konfiguracja.
PS SmartSwitch Włączone Wyłączone	Konfiguruje drukarkę tak, aby automatycznie przełączała się na emulację PS, jeśli zadanie drukowania tego wymaga, bez względu na domyślny język drukarki. Uwagi: <ul style="list-style-type: none"> • Domyślnym ustawieniem fabrycznym jest On (Włącz). • Jeśli opcja PS SmartSwitch jest wyłączona, drukarka nie analizuje danych przychodzących i korzysta z domyślnego języka drukarki, który został określony w menu Konfiguracja.
Tryb NPA Wyłączone Automatyczny	Konfiguruje drukarkę tak, aby wykonywała operacje przetwarzania wymagane w komunikacji dwukierunkowej, zgodnie ze standardem NPA Protocol. Uwagi: <ul style="list-style-type: none"> • Domyślnym ustawieniem fabrycznym jest Auto (Automatycznie). • Zmiana tego ustawienia w panelu sterowania powoduje automatyczne ponowne uruchomienie drukarki.

Zastosowanie	Działanie
Bufor sieciowy Automatyczny Od 3 KB do [maksymalnego dozwolonego rozmiaru]	Konfiguruje rozmiar buforu wejściowego połączenia sieciowego. Uwagi: <ul style="list-style-type: none"> • Domyślnym ustawieniem fabrycznym jest Auto (Automatycznie). • Maksymalny dozwolony rozmiar bufora zależy od ilości pamięci w drukarce, rozmiaru innych buforów łączy oraz od tego, czy dla elementu menu Resource Save (Zapis zasobu) wybrano opcję On (Włącz) czy Off (Wyłącz). • Aby maksymalnie zwiększyć dostępny rozmiar bufora sieciowego, należy wyłączyć bufor równoległy, bufor szeregowy i bufor USB lub zmniejszyć ich rozmiary. • Zmiana tego ustawienia w panelu sterowania powoduje automatyczne ponowne uruchomienie drukarki.
Buforowanie zadań Wyłączone Włączone Automatyczny	Tymczasowo przechowuje zadania drukowania na dysku twardym drukarki przed ich wydrukowaniem. To menu zostaje wyświetlone tylko gdy zainstalowano sformatowany dysk. Uwagi: <ul style="list-style-type: none"> • Domyślnym ustawieniem fabrycznym jest Wyłącz. • Zmiana tego ustawienia w panelu sterowania powoduje automatyczne ponowne uruchomienie drukarki. Wybór menu jest następnie aktualizowany.
Binarny PS (Mac) Włączone Wyłączone Automatyczny	Konfiguruje drukarkę w celu przetwarzania binarnych zadań drukowania w języku PostScript pochodzących z komputerów Macintosh. Uwaga: Domyślnym ustawieniem fabrycznym jest Auto (Automatycznie).
Konfiguracja sieci standardowej LUB Konfiguracja sieci [x] Raporty Karta sieciowa TCP/IP IPv6 Łączność bezprzewodowa AppleTalk	Wyświetlanie i konfiguracja ustawień sieciowych drukarki. Uwaga: Menu Wireless (Bezprzewodowy) jest dostępne tylko wtedy, gdy drukarka jest połączona z siecią bezprzewodową.

Menu Raporty

Aby uzyskać dostęp do menu, przejdź do jednej z następujących opcji:

- Sieć/Porty >Sieć standardowa >Konfiguracja sieci standardowej >Raporty
- Sieć/Porty >Sieć [x] >Konfiguracja sieci [x] >Raporty

Opcja	Działanie
Drukuj stronę konfiguracji sieci	Umożliwia wydrukowanie raportu zawierającego informacje na temat ustawień drukarki sieciowej, np. adres TCP/IP.

Menu karty sieciowej

Aby uzyskać dostęp do menu, przejdź do jednej z następujących opcji:

- **Sieć/Porty >Sieć standardowa >Konfiguracja sieci standardowej >Karta sieciowa**
- **Sieć/Porty >Sieć [x] >Konfiguracja sieci [x] >Karta sieciowa**

Opcja	Działanie
Wyświetl stan karty Podłączona Odłączona	Umożliwia wyświetlenie stanu połączenia bezprzewodowej karty sieciowej.
Wyświetl szybkość karty	Umożliwia wyświetlenie informacji o szybkości bezprzewodowej karty sieciowej.
Adres sieciowy UAA LAA	Umożliwia wyświetlenie adresów sieciowych.
Czas oczekiwania na zadanie 0, 10–225 sekund	Określa czas przed anulowaniem zadania drukowania sieciowego. Uwagi: <ul style="list-style-type: none"> • Domyślne ustawienie fabryczne to 90 sekund. • Jeśli wartość zostanie ustawiona na 0, czas oczekiwania zostanie wyłączony. • W przypadku wyboru wartości z zakresu od 1 do 9 na wyświetlaczu pojawi się komunikat Nieprawidłowe, a wartość nie zostanie zapisana.
Strona tytułowa Wyłączone Włączone	Umożliwia wydrukowanie strony tytułowej. Uwaga: Domyślnym ustawieniem fabrycznym jest Off (Wyłącz).

Menu TCP/IP

Aby uzyskać dostęp do menu, przejdź do jednej z następujących opcji:

- **Sieć/Porty >Sieć standardowa >Konfiguracja sieci standardowej >TCP/IP**
- **Sieć/Porty >Sieć[x] >Konfiguracja sieci [x] >TCP/IP**

Uwaga: To menu jest dostępne tylko w przypadku drukarek sieciowych i drukarek podłączonych do serwerów druku.

Opcja	Działanie
Ustaw nazwę hosta	Umożliwia ustawienie bieżącej nazwy hosta TCP/IP. Uwaga: To ustawienie można zmienić tylko przy użyciu wbudowanego serwera WWW.
Adres IP	Umożliwia wyświetlenie lub zmianę bieżącego adresu TCP/IP. Uwaga: Ręczne ustawienie adresu IP powoduje wyłączenie opcji Enable DHCP (Włącz DHCP) i Enable Auto IP (Włącz Auto IP). W systemach z obsługą protokołów BOOTP i RARP zostaną również wyłączone opcje Enable BOOTP (Włącz BOOTP) i Enable RARP (Włącz RARP).
Maska sieci	Umożliwia wyświetlenie lub zmianę bieżącej maski sieci TCP/IP.
Brama	Umożliwia wyświetlenie lub zmianę bieżącej bramy TCP/IP.

Opcja	Działanie
Włącz funkcję DHCP Włączone Wyłączone	Określa adres DHCP i przypisanie parametrów. Uwaga: Domyślnym ustawieniem fabrycznym jest On (Włącz).
Włącz funkcję RARP Włączone Wyłączone	Określa ustawienie przypisania adresu RARP. Uwaga: Domyślnym ustawieniem fabrycznym jest Off (Wyłącz).
Włącz funkcję BOOTP Włączone Wyłączone	Określa ustawienie przypisania adresu BOOTP. Uwaga: Domyślnym ustawieniem fabrycznym jest On (Włącz).
Włącz funkcję AutoIP Tak Nie	Umożliwia określenie ustawienia pracy w sieci przy zerowej konfiguracji. Uwaga: Domyślnym ustawieniem fabrycznym jest Yes (Tak).
Włącz funkcję FTP/TFTP Tak Nie	Powoduje włączenie wbudowanego serwera FTP umożliwiającego wysyłanie plików do drukarki przy użyciu protokołu FTP. Uwaga: Domyślnym ustawieniem fabrycznym jest Yes (Tak).
Enable HTTP Server (Włącz serwer HTTP) Tak Nie	Powoduje włączenie wbudowanego serwera WWW. Po włączeniu tej opcji można zdalnie monitorować działanie drukarki i zarządzać nią przy użyciu przeglądarki internetowej. Uwaga: Domyślnym ustawieniem fabrycznym jest Yes (Tak).
Adres serwera WINS	Umożliwia wyświetlenie lub zmianę bieżącego adresu serwera WINS.
Włącz funkcję DDNS Tak Nie	Umożliwia wyświetlenie lub zmianę bieżącej wartości ustawienia DDNS. Uwaga: Domyślnym ustawieniem fabrycznym jest Yes (Tak).
Enable mDNS (Włącz mDNS) Tak Nie	Umożliwia wyświetlenie lub zmianę bieżącej wartości ustawienia mDNS. Uwaga: Domyślnym ustawieniem fabrycznym jest Yes (Tak).
Adres serwera DNS	Umożliwia wyświetlenie lub zmianę bieżącego adresu serwera DNS.
Adres zapasowego serwera DNS	Umożliwia wyświetlenie i zmianę zapasowych adresów serwerów DNS.
Adres zapasowego serwera DNS 2	
Adres zapasowego serwera DNS 3	
Włącz funkcję HTTPS Tak Nie	Umożliwia wyświetlenie lub zmianę bieżącej wartości ustawienia HTTPS. Uwaga: Domyślnym ustawieniem fabrycznym jest Yes (Tak).

Menu IPv6

Aby uzyskać dostęp do menu, przejdź do jednej z następujących opcji:

- **Sieć/Porty >Sieć standardowa >Konfiguracja sieci standardowej >IPv6**
- **Sieć/Porty >Sieć [x] >Konfiguracja sieci [x] >IPv6**

Uwaga: To menu jest dostępne tylko w przypadku drukarek sieciowych i drukarek podłączonych do serwerów druku.

Opcja	Działanie
Włącz funkcję IPv6 Włączone Wyłączone	Włącza obsługę protokołu IPv6 w drukarce. Uwaga: Domyślnym ustawieniem fabrycznym jest On (Włącz).
Automat. konfiguracja Włączone Wyłączone	Określa możliwość zaakceptowania przez bezprzewodową kartę sieciową drukarki automatycznych wpisów konfiguracji adresu IPv6 dostarczonych przez router. Uwaga: Domyślnym ustawieniem fabrycznym jest On (Włącz).
Pokaż nazwę hosta	Umożliwia ustawienie nazwy hosta.
Wyświetl adres	Uwaga: Te ustawienia można zmienić tylko za pomocą wbudowanego serwera WWW.
Pokaż adres routera	
Włącz funkcję DHCPv6 Włączone Wyłączone	Włącza obsługę protokołu DHCPv6 w drukarce. Uwaga: Domyślnym ustawieniem fabrycznym jest On (Włącz).

Menu sieci bezprzewodowej

Uwaga: To menu jest dostępne tylko w drukarkach podłączonych do sieci Ethernet lub w drukarkach z bezprzewodową kartą sieciową.

Aby uzyskać dostęp do menu, przejdź do jednej z następujących opcji:

- **Sieć/Porty > Sieć standardowa > Konfiguracja sieci standardowej > Sieć bezprzewodowa**
- **Sieć/porty > Sieć [x] > Konfiguracja sieci [x] > Bezprzewodowy**

Opcja	Działanie
Konfiguracja bezpiecznego dostępu do sieci Wi-Fi (WPS) Metoda z przyciskiem Metoda kodu PIN	Ustanowienie połączenia bezprzewodowego oraz włączenie zabezpieczeń sieci. Uwagi: <ul style="list-style-type: none"> • Metoda z przyciskiem umożliwia podłączenie drukarki do sieci bezprzewodowej przez naciśnięcie przycisków na drukarce i na punkcie dostępu (routerze bezprzewodowym) w określonym przedziale czasu. • W metodzie kodu PIN drukarka łączy się z siecią bezprzewodową po wprowadzeniu kodu PIN w drukarce i ustawieniach sieci bezprzewodowej punktu dostępu.
Włączenie/wyłączenie automatycznego wykrywania WPS Włącz opcję Wyłącz	Umożliwia automatyczne wykrywanie metody łączenia z siecią stosowanej przez punkt dostępu obsługujący funkcję WPS — metody z przyciskiem lub metody kodu PIN. Uwaga: Domyślnym ustawieniem fabrycznym jest Wyłącz.
Network Mode (Tryb sieciowy) Typ BSS Infrastruktura Tryb Ad hoc	Określa tryb sieci. Uwagi: <ul style="list-style-type: none"> • Domyślnym ustawieniem fabrycznym jest Infrastruktura. Umożliwia ona dostęp drukarki do sieci przez punkt dostępu. • Tryb Ad hoc umożliwia konfigurację bezpośredniego połączenia bezprzewodowego drukarki z komputerem.
Zgodność 802.11b/g 802.11b/g/n	Określa standard sieci bezprzewodowej. Uwaga: Domyślnym ustawieniem fabrycznym jest 802.11b/g/n.

Opcja	Działanie
Wybierz sieć	Umożliwia wybór sieci używanej przez drukarkę.
Wyświetl jakość sygnału	Umożliwia wyświetlenie informacji o jakości połączenia bezprzewodowego.
Wyświetl tryb bezpieczeństwa	Umożliwia wyświetlenie informacji o metodzie szyfrowania w sieci bezprzewodowej.

AppleTalk, menu

Aby uzyskać dostęp do menu, przejdź do jednej z następujących opcji:

- Sieć/Porty >Sieć standardowa >Konfiguracja sieci standardowej >Apple Talk
- Sieć/Porty >Sieć [x] >Konfiguracja sieci [x] >AppleTalk

Zastosowanie	Działanie
Włącz Tak Nie	Włącza lub wyłącza obsługę protokołu AppleTalk. Uwaga: Domyślnym ustawieniem fabrycznym jest No (Nie).
Wyświetl nazwę	Wyświetla przypisaną nazwę AppleTalk. Uwaga: Nazwę AppleTalk można zmienić tylko za pomocą wbudowanego serwera WWW.
Wyświetl adres	Wyświetla przypisany adres AppleTalk. Uwaga: Adres AppleTalk można zmienić tylko za pomocą wbudowanego serwera WWW.
Ustaw strefę [lista stref dostępnych w sieci]	Wyświetla listę stref AppleTalk dostępnych w sieci. Uwaga: Domyślną strefą dla sieci jest ustawienie fabryczne.

Menu Standardowy port USB

Element	Przeznaczenie
PCL SmartSwitch Włącz Wyłącz	Konfiguruje drukarkę tak, aby automatycznie przełączała się na emulację języka PCL, jeśli wymaga tego zadanie drukowania otrzymane przez port USB, bez względu na domyślny język drukarki. Uwagi: <ul style="list-style-type: none"> • Domyślnym ustawieniem fabrycznym jest ustawienie Włącz. • Jeśli wybrane jest ustawienie Wyłącz, drukarka nie analizuje otrzymywanych danych. Jeśli w przypadku opcji PS SmartSwitch wybrane jest ustawienie Włącz, w drukarce stosowana jest emulacja PostScript. Jeśli opcja PS SmartSwitch jest wyłączona, używany jest domyślny język drukarki określony w menu Ustawienia.

Element	Przeznaczenie
PS SmartSwitch Włącz Wyłącz	Konfiguruje drukarkę tak, aby automatycznie przełączała się na emulację języka PS, jeśli wymaga tego zadanie drukowania otrzymane przez port USB, bez względu na domyślny język drukarki. Uwagi: <ul style="list-style-type: none"> • Domyślnym ustawieniem fabrycznym jest ustawienie Włącz. • Jeśli wybrane jest ustawienie Wyłącz, drukarka nie analizuje otrzymywanych danych. Jeśli w przypadku opcji PCL SmartSwitch wybrane jest ustawienie Włącz, w drukarce stosowana jest emulacja PCL. Jeśli opcja PCL SmartSwitch jest wyłączona, używany jest domyślny język drukarki określony w menu Ustawienia.
Tryb NPA Włącz Wyłącz Automatycznie	Konfiguruje drukarkę tak, aby wykonywała operacje przetwarzania wymagane w komunikacji dwukierunkowej, zgodnie ze standardem NPA Protocol. Uwagi: <ul style="list-style-type: none"> • Domyślnym ustawieniem fabrycznym jest ustawienie Automatycznie. Jeśli wybrane jest ustawienie Automatycznie, drukarka analizuje dane, określa format, a następnie odpowiednio przetwarza dane. • Zmiana tego ustawienia w panelu sterowania drukarki powoduje automatyczne ponowne uruchomienie drukarki. Wybór menu jest następnie aktualizowany.
Bufor USB Wyłączony Automatycznie Od 3 K do [maksymalny dozwolony rozmiar]	Konfiguruje rozmiar bufora wejściowego portu USB. Uwagi: <ul style="list-style-type: none"> • Domyślnym ustawieniem fabrycznym jest ustawienie Automatycznie. • Ustawienie Wyłączony wyłącza buforowanie zadań. Wszystkie zadania zbuforowane wcześniej na dysku twardym drukarki są drukowane, a następnie zostaje wznowione normalne przetwarzanie zadań. • Rozmiar bufora portu USB można zmieniać z przyrostem o 1 K. • Maksymalny dozwolony rozmiar bufora zależy od ilości pamięci w drukarce, rozmiaru innych buforów łączy oraz od tego, czy w przypadku opcji Zapis zasobów wybrano ustawienie Włącz czy Wyłącz. • Aby maksymalnie zwiększyć dostępny rozmiar bufora USB, należy wyłączyć bufor równoległy, szeregowy i sieciowy lub zmniejszyć ich rozmiary. • Zmiana tego ustawienia w panelu sterowania drukarki powoduje automatyczne ponowne uruchomienie drukarki. Wybór menu jest następnie aktualizowany.
Buforowanie zadań Wyłącz Włącz Automatycznie	Tymczasowo przechowuje zadania drukowania na dysku twardym drukarki przed ich wydrukowaniem. Uwagi: <ul style="list-style-type: none"> • Domyślnym ustawieniem fabrycznym jest ustawienie Wyłącz. • Ustawienie Włącz powoduje buforowanie zadań na dysku twardym drukarki. • Ustawienie Automatycznie sprawia, że zadania drukowania są buforowane tylko wtedy, gdy drukarka jest zajęta przetwarzaniem danych z innego portu wejściowego. • Zmiana tego ustawienia na panelu sterowania i wyjście z menu powodują ponowne uruchomienie drukarki. Wybór menu jest następnie aktualizowany.

Element	Przeznaczenie
Binary PS (Mac) Włącz Wyłącz Automatycznie	Konfiguruje drukarkę w celu przetwarzania binarnych zadań drukowania w języku PostScript pochodzących z komputerów Macintosh. Uwagi: <ul style="list-style-type: none"> • Domyślnym ustawieniem fabrycznym jest ustawienie Automatycznie. • Ustawienie Włącz umożliwia przetwarzanie binarnych zadań drukowania w języku PostScript. • Ustawienie Wyłącz umożliwia filtrowanie zadań drukowania za pomocą standardowego protokołu.
Adres ENA yyy.yyy.yyy.yyy	Konfiguruje informacje dotyczące adresu sieciowego zewnętrznego serwera druku. Uwaga: To menu jest dostępne tylko jeśli drukarka jest podłączona do zewnętrznego serwera druku za pomocą portu USB.
Maska sieci ENA yyy.yyy.yyy.yyy	Konfiguruje informacje dotyczące maski sieci zewnętrznego serwera druku. Uwaga: To menu jest dostępne tylko jeśli drukarka jest podłączona do zewnętrznego serwera druku za pomocą portu USB.
Brama ENA yyy.yyy.yyy.yyy	Konfiguruje informacje dotyczące bramy zewnętrznego serwera druku. Uwaga: To menu jest dostępne tylko jeśli drukarka jest podłączona do zewnętrznego serwera druku za pomocą portu USB.

Menu Ustawienia SMTP

Element	Przeznaczenie
Podstawowa brama SMTP Port podstawowej bramy SMTP Dodatkowa brama SMTP Port dodatkowej bramy SMTP	Określa bramę serwera SMTP oraz port. Uwaga: Domyślnym portem bramy SMTP jest 25.
Limit czasu SMTP 5–30	Określa czas w sekundach, po którym serwer przestaje próbować wysłać wiadomość e-mail. Uwaga: Domyślnym ustawieniem fabrycznym jest ustawienie 30.
Adres zwrotny	Określa adres zwrotny dla wiadomości e-mail wysyłanych przez drukarkę, składający się z maksymalnie 128 znaków.
Zastosuj protokół SSL Wyłączone Negocjuj Wymagane	Konfiguruje drukarkę do korzystania z protokołu SSL w celu zapewnienia zwiększonego bezpieczeństwa podczas łączenia z serwerem SMTP. Uwagi: <ul style="list-style-type: none"> • Domyślnym ustawieniem fabrycznym jest Wyłączone. • W przypadku używania ustawienia Negocjuj to serwer SMTP określa, czy będzie stosowany protokół SSL.
Uwierzytelnianie serwera SMTP Nie wymaga uwierzytelnienia Logowanie/Zwykły CRAM-MD5 Digest-MD5 NTLM Kerberos 5	Określa rodzaj uwierzytelniania użytkownika wymaganego do skanowania do wiadomości e-mail. Uwaga: Domyślne ustawienie fabryczne to „Nie wymaga uwierzytelniania”

Element	Przeznaczenie
Urządzenie – zainicjowany adres e-mail Brak Stosuj dane identyfikacyjne SMTP urządzenia	Określa typ poświadczeń stosowanych podczas komunikacji z serwerem SMTP. Uwagi: <ul style="list-style-type: none"> • Domyślnym ustawieniem fabrycznym dla pola Urządzenie–zainicjowany adres e-mail i Użytkownik–zainicjowany adres e-mail jest ustawienie Brak. • Po wybraniu opcji Użyj poświadczeń SMTP urządzenia do logowania na serwerze SMTP stosowane są wartości „Identyfikator użytkownika urządzenia” oraz „Hasło urządzenia”.
Użytkownik– zainicjowany adres e-mail Brak Stosuj dane identyfikacyjne SMTP urządzenia Użyj identyfikatora i hasła użytkownika sesji Użyj adresu e-mail i hasła sesji Monitoruj użytkownika	
Nazwa użytkownika urządzenia	
Hasło urządzenia	
Obszar Kerberos 5	
Domena NTLM	

Bezpieczeństwo, menu

Menu Różne ustawienia zabezpieczeń

Opcja	Funkcja
Ograniczenia logowania Nieudane próby logowania Limit czasu błędów logowania Czas blokady Limit czasu logowania do panelu Limit czasu logowania zdalnego	Ogranicza liczbę i czas nieudanych prób logowania z poziomu panelu sterowania przed zablokowaniem <i>wszystkich</i> użytkowników. Uwagi: <ul style="list-style-type: none"> • Ustawienie Nieudane próby logowania określa liczbę logowań przed zablokowaniem użytkownika. Zakres wartości ustawienia: 1–10. Domyślnym ustawieniem fabrycznym są 3 próby. • Ustawienie Limit czasu błędów logowania to okres, w którym można popełnić błąd logowania przed zablokowaniem użytkowników. Zakres wartości ustawienia: od 1 do 60 minut. Domyślnym ustawieniem fabrycznym jest ustawienie 5 minut. • Ustawienie Czas blokady określa, jak długo dany użytkownik jest blokowany. Zakres wartości ustawienia: od 1 do 60 minut. Domyślnym ustawieniem fabrycznym jest ustawienie 5 minut. Wartość 1 oznacza, że skaner nie wymusza czasu blokowania. • Ustawienie Limit czasu logowania do panelu to okres, w którym panel sterowania skanera pozostaje nieaktywny przed automatycznym wylogowaniem użytkownika. Zakres wartości ustawienia: od 1 do 900 sekund. Domyślne ustawienie fabryczne to 30 sekund. • Ustawienie „Limit czasu logowania zdalnego” określa, jak długo zdalny interfejs może pozostawać bezczynny, zanim użytkownik zostanie automatycznie wylogowany. Zakres wartości ustawienia: od 1 do 120 minut. Domyślnym ustawieniem fabrycznym jest 10 minut.

Opcja	Funkcja
Minimalna długość kodu PIN 1–16	Umożliwia ustawienie minimalnej liczby cyfr kodu PIN. Uwaga: Domyślnym ustawieniem fabrycznym jest 4.

Drukowanie poufne, menu

Opcja	Działanie
Maksymalna liczba błędnych numerów PIN Wyłączone 2–10	Ograniczenie liczby powtórzeń podczas wprowadzania błędnego numeru PIN. Uwagi: <ul style="list-style-type: none"> To menu pojawia się tylko wtedy, gdy zainstalowany jest sformatowany, sprawny dysk twardy drukarki. Po osiągnięciu limitu prób zadania drukowania dla tej nazwy użytkownika i numeru PIN są usuwane.
Wygaśnięcie ważności zadania poufnego Wyłączone 1 godzina 4 godziny 24 godziny 1 tydzień	Ograniczenie czasu, przez który poufne zadanie drukowania pozostaje w drukarce, zanim zostanie usunięte. Uwagi: <ul style="list-style-type: none"> Jeśli ustawienie Wygaśnięcie ważności zadania drukowania zostanie zmienione, gdy poufne zadania drukowania znajdują się w pamięci RAM drukarki lub na jej dysku twardym, wówczas czas wygaśnięcia tych zadań drukowania nie zostanie zaktualizowany nową wartością domyślną. Jeśli drukarka zostanie wyłączona, wówczas wszystkie zadania poufne przechowywane w pamięci RAM drukarki zostaną usunięte.
Powtórzenie wygaśnięcia ważności zadania Wyłączone 1 godzina 4 godziny 24 godziny 1 tydzień	Ustawienie limitu czasu, przez który drukarka przechowuje zadania drukowania.
Weryfikacja wygaśnięcia ważności zadania Wyłączone 1 godzina 4 godziny 24 godziny 1 tydzień	Ustawienie limitu czasu, przez który drukarka przechowuje zadania drukowania wymagające weryfikacji.
Rezerwuj wygaśnięcie ważności zadania Wyłączone 1 godzina 4 godziny 24 godziny 1 tydzień	Ustawienie limitu czasu, przez który drukarka przechowuje zadania drukowania do wydrukowania w późniejszym terminie.
Uwaga: Domyślnym ustawieniem fabrycznym jest ustawienie Wyłączone.	

Kasuj menu Tymczasowe pliki danych

Funkcja Kasuj pliki tymczasowe powoduje usunięcie *tylko* tych danych zadań drukowania przechowywanych na dysku twardym drukarki, które *nie* są w danej chwili używane przez system plików. Zachowane zostają wszystkie stałe dane znajdujące się na dysku twardym drukarki, takie jak pobrane czcionki, makra i zadania wstrzymane.

Uwaga: To menu pojawia się tylko po zainstalowaniu sformatowanego, działającego dysku twardego drukarki.

Funkcja	Przeznaczenie
Tryb wymazywania Automatyczny	Umożliwia wybór trybu kasowania plików tymczasowych.
Metoda automatyczna Przejście jednokrotne Przejście wielokrotne	<p>Powoduje oznaczenie miejsca na dysku, które było używane przez poprzednie zadanie drukowania. W przypadku tej metody ponowne wykorzystanie tego miejsca przez system plików jest niemożliwe do momentu jego oczyszczenia.</p> <p>Uwagi:</p> <ul style="list-style-type: none"> Fabrycznym ustawieniem domyślnym jest „Przejście jednokrotne”. Tylko opcja wymazywania automatycznego umożliwia użytkownikowi usuwanie plików tymczasowych bez konieczności wyłączenia drukarki na dłuższy czas. Wysoce poufne informacje należy usuwać <i>wyłącznie</i> przy użyciu metody Przejście wielokrotne.

Dziennik audytu bezpieczeństwa, menu

Opcja	Działanie
Export Log (Eksportuj dziennik)	<p>Umożliwia upoważnionemu użytkownikowi eksportowanie dziennika audytu.</p> <p>Uwagi:</p> <ul style="list-style-type: none"> Aby wyeksportować dziennik audytu z poziomu panelu sterowania drukarki, należy podłączyć napęd flash. Dziennik audytu można pobrać z wbudowanego serwera WWW i zapisać go na komputerze.
Delete Log (Usuń dziennik) Tak Nie	<p>Określa, czy dzienniki audytu są usuwane.</p> <p>Uwaga: Domyślnym ustawieniem fabrycznym jest Yes (Tak).</p>

Opcja	Działanie
Configure Log (Konfiguruj dziennik) Enable Audit (Włącz audyt) Tak Nie Enable Remote Syslog (Włącz zdalny dziennik systemowy) Nie Tak Remote Syslog Facility (Zdalny obiekt dziennika systemowego) 0–23 Severity of events to log (Ważność zdarzeń do raportowania) 0–7	Określa, czy dzienniki audytu są tworzone i w jaki sposób. Uwagi: <ul style="list-style-type: none"> Włączenie audytu określa, czy zdarzenia są zapisywane w dzienniku audytu bezpieczeństwa i w dzienniku systemowym. Domyślnym ustawieniem fabrycznym jest No (Nie). Włączenie zdalnego dziennika systemowego określa, czy dzienniki są wysyłane na serwer zdalny. Domyślnym ustawieniem fabrycznym jest No (Nie). Obiekt zdalnego dziennika systemowego określa wartość używaną do wysyłania dzienników na zdalny serwer. Domyślne ustawienie fabryczne to 4 sekund. Gdy włączony jest dziennik audytu bezpieczeństwa, zapisywana jest ważność każdego zdarzenia. Domyślne ustawienie fabryczne to 4 sekund.

Menu Ustaw datę i godzinę

Opcja	Funkcja
Aktualna data i godzina	Wyświetla aktualne ustawienia daty i godziny drukarki.
Ustaw datę i godzinę ręcznie [wprowadzana data/godzina]	Umożliwia wprowadzenie daty i godziny. Uwagi: <ul style="list-style-type: none"> Ręczne ustawienie daty i godziny powoduje zmianę ustawienia Włącz NTP na Nie. Kreator umożliwia ustawienie formatu daty i godziny jako RRRR-MM-DD-GG:MM.
Strefa czasowa [lista stref czasowych]	Umożliwia wybranie strefy czasowej. Uwaga: Domyślnym ustawieniem fabrycznym jest ustawienie GMT.
Automatycznie przestrzegaj czasu letniego Włączone Wyłączone	Umożliwia zastosowanie w drukarce funkcji czasu letniego (DST — Daylight Saving Time) zgodnie z ustawieniami początku i końca tego okresu powiązanych z ustawieniem strefy czasowej drukarki. Uwaga: Domyślnym ustawieniem fabrycznym jest ustawienie Włącz.
Włącz NTP Włącz Wyłącz	Umożliwia korzystanie z protokołu NTP (Network Time Protocol), synchronizującego zegary urządzeń w sieci. Uwagi: <ul style="list-style-type: none"> Domyślnym ustawieniem fabrycznym jest Włączone. Ustawienie to zostanie wyłączone, gdy data i godzina zostaną ustawione ręcznie.

Menu Ustawienia

Menu ustawień ogólnych

Zastosowanie	Działanie
Język wyświetlany Angielski Francais Deutsch Italiano Espanol Dansk Norsk Nederlands Svenska Portugues Suomi Rosyjski Polski Grecki Magyar Turkce Cesky Chiński uproszczony Chiński tradycyjny Koreański Japoński	Wybranie języka, w jakim będzie wyświetlany tekst na wyświetlaczu. Uwaga: Niektóre języki są dostępne tylko w wybranych modelach drukarek. Korzystanie z niektórych języków może wymagać zainstalowania specjalnego oprzyrządowania.
Pokaż szacunkowe czasy eksploatacji materiałów Pokaż szacunki Nie pokazuj szacunków	Umożliwia wyświetlenie oszacowań materiałów eksploatacyjnych na panelu sterowania, wbudowanym serwerze WWW, w ustawieniach menu oraz raportach ze statystykami dotyczącymi urządzenia. Uwaga: Domyślnym ustawieniem fabrycznym jest Pokaż szacunki.
Tryb oszczędny Wyłączone Energy (Energia) Energy/Paper (Energia/papier) Papier	Minimalizuje zużycie energii, papieru lub nośników specjalnych. Uwagi: <ul style="list-style-type: none"> • Domyślnym ustawieniem fabrycznym jest Wyłącz. Ta opcja umożliwia przywrócenie domyślnych ustawień fabrycznych drukarki. • Jeżeli opcję Tryb ekologiczny ustawiono na wartość Energia lub Papier, pogorszeniu może ulec wydajność, ale nie jakość druku.
Sygnal dźwiękowy załadowanego podajnika ADF Włączone Wyłączone	Określa, czy automatyczny podajnik dokumentów ma emitować sygnał dźwiękowy po załadowaniu papieru. Uwaga: Domyślne ustawienie to Włączone.
Tryb cichy Wyłączone Włączone	Minimalizacja hałasu wytwarzanego przez drukarkę. Uwaga: Domyślnym ustawieniem fabrycznym jest Wyłącz.

Zastosowanie	Działanie
Uruchom konfigurację wstępną Tak Nie	Uruchamia Kreatora konfiguracji.
Klawiatura Typ klawiatury Angielski Francais Francais Canadien Deutsch Italiano Espanol Grecki Dansk Norsk Nederlands Svenska Suomi Portugues Rosyjski Polski Niemiecki (Szwajcaria) Francuski (Szwajcaria) Koreański Magyar Turecki Czeski Chiński uproszczony Chiński tradycyjny Japoński Klawisz niestandardowy [x]	Określa język oraz informacje dotyczące klawisza niestandardowego klawiatury wyświetlacza.
Rozmiary papieru USA Metryczny	Określa jednostkę miary dla rozmiarów papieru. Uwagi: <ul style="list-style-type: none"> • Domyślnym ustawieniem fabrycznym jest US. • Ustawienie początkowe zależy od kraju lub regionu wybranego w początkowym kreatorze konfiguracji.
Zakres portów opcji Skanuj do komputera [zakres portów]	Określa zakres prawidłowych portów dla drukarek znajdujących się za zaporą blokującą porty. Uwaga: 9751:Domyślne ustawienie fabryczne to 12000 sekund.

Zastosowanie	Działanie
<p>Wyświetlane informacje</p> <p>Lewa strona</p> <p>Prawa strona</p> <p>Tekst niestandardowy [x]</p>	<p>Określa, jaka informacja ma być wyświetlana w górnych narożnikach ekranu głównego.</p> <p>Wybierz następujące opcje dla lewej i prawej strony:</p> <ul style="list-style-type: none"> Brak Adres IP Nazwa hosta Nazwa kontaktu Lokalizacja Data/Godzina Nazwa usługi mDNS/DDNS Nazwa konfiguracji zerowej Tekst niestandardowy [x] Nazwa modelu <p>Uwagi:</p> <ul style="list-style-type: none"> • Domyślnym ustawieniem fabrycznym dla strony lewej jest Adres IP. • Domyślnym ustawieniem fabrycznym dla strony prawej jest Data/godzina.
<p>Wyświetlane informacje (ciąg dalszy)</p> <p>Toner czarny</p>	<p>Umożliwia dostosowanie wyświetlanych informacji dotyczących tonera czarnego.</p> <p>Wybierz jedną z następujących opcji:</p> <ul style="list-style-type: none"> Wyświetlanie <ul style="list-style-type: none"> Do not display (Nie wyświetlaj) Wyświetlanie Komunikat do wyświetlenia <ul style="list-style-type: none"> Domyślny Alternatywny Domyślny <ul style="list-style-type: none"> [pole tekstowe] Alternatywny <ul style="list-style-type: none"> [pole tekstowe] <p>Uwagi:</p> <ul style="list-style-type: none"> • Domyślnym ustawieniem fabrycznym dla opcji wyświetlania jest Do not display (Nie wyświetlaj). • Domyślnym ustawieniem fabrycznym dla opcji „Komunikat do wyświetlenia” jest Domyślny.

Zastosowanie	Działanie
Wyświetlane informacje (ciąg dalszy) Zacięcie papieru Załaduj papier Błędy wymagające serwisu	Dostosuj wyświetlane informacje do określonych menu. Wybierz jedną z następujących opcji: Wyświetlanie Tak Nie Komunikat do wyświetlenia Domyślny Alternatywny Domyślny [pole tekstowe] Alternatywny [pole tekstowe] Uwagi: <ul style="list-style-type: none"> • Domyślnym ustawieniem fabrycznym opcji Wyświetlaj jest wartość Nie. • Domyślnym ustawieniem fabrycznym dla opcji „Komunikat do wyświetlenia” jest Domyślny.
Dostosowywanie ekranu głównego Zmień język Kopiuj Kopiuj skróty Faks Skróty faksu Wiadomość e-mail Skróty e-mail FTP Skróty FTP Wyszukaj wstrzymane zadania Wstrzymane zadania Napęd USB Profile i aplikacje Zakładki Zadania według użytkownika Formularze i ulubione Kopiowanie karty Skanuj przez sieć MyShortcut	Umożliwia zmianę ikon wyświetlanych na ekranie głównym. Dla każdej ikony są dostępne następujące opcje: Wyświetlanie Do not display (Nie wyświetlaj)
Format daty MM-DD-RRRR DD-MM-RRRR RRRR-MM-DD	Formatuj datę. Uwaga: Domyślne ustawienie fabryczne w Stanach Zjednoczonych to MM-DD-RRRR. fabrycznym w Stanach Zjednoczonych. Domyślnym międzynarodowym ustawieniem fabrycznym jest ustawienie DD-MM-RRRR.
Format godziny 12-godz. A.M./P.M. Zegar 24-godzinny	Formatuj godzinę. Uwaga: 12-godz. A.M./P.M. to domyślne ustawienie fabryczne.
Jasność wyświetlacza 20–100	Określenie jasności wyświetlacza. Uwaga: Domyślne ustawienie fabryczne to 100 sekund.

Zastosowanie	Działanie
Kopiowanie jednostronne Wyłączone Włączone	Pozwala na umieszczenie kopii z szyby skanera razem na jednej stronie. Uwaga: Domyślnym ustawieniem fabrycznym jest Wyłącz.
Odpowiedź dźwięku Odpowiedź przycisku Włączone Wyłączone Głośność 1–10	Służy do ustawiania głośności dźwięku podczas naciskania przycisków. Uwagi: <ul style="list-style-type: none"> • Domyślnym ustawieniem fabrycznym dla opcji odpowiedzi przycisku jest Włącz. • Domyślnym ustawieniem opcji Głośność jest 5.
Pokaż zakładki Tak Nie	Określa, czy w obszarze Wstrzymane zadania są wyświetlane zakładki. Uwaga: Domyślnym ustawieniem fabrycznym jest Tak.
Zezwalaj na usuwanie tła Włączone Wyłączone	Określ, czy dozwolone jest usuwanie tła obrazu. Uwaga: Domyślnym ustawieniem fabrycznym jest On (Włącz).
Zezwalaj na skanowanie zadań niestandardowych Włączone Wyłączone	Umożliwia skanowanie wielu zadań do jednego pliku. Uwaga: Domyślnym ustawieniem fabrycznym jest On (Włącz). Wybranie opcji Włącz powoduje, że dla określonych zadań można włączać ustawienie Zezwalaj na skanowanie zadań niestandardowych
Usuwanie zacięć skanera Poziom zadania Poziom strony	Określa sposób ponownego ładowania zadania skanowania w przypadku wystąpienia zacięcia papieru w automatycznym podajniku dokumentów. Uwaga: Domyślne ustawienie fabryczne to Poziom zadania.
Częstotliwość odświeżania strony internetowej 30–300	Określa odstęp czasu (w sekundach) między kolejnymi odświeżeniami wbudowanego serwera WWW. Uwaga: Domyślne ustawienie fabryczne to 120 sekund.
Nazwa kontaktu	Określ imię i nazwisko osoby kontaktowej. Uwaga: Imię i nazwisko osoby kontaktowej zostaną zapisane na wbudowanym serwerze WWW.
Lokalizacja	Określ lokalizację. Uwaga: Lokalizacja zostanie zapisana na wbudowanym serwerze WWW.
Alarmy Sterowanie alarmem Alarm dot. kasety	Ustawia alarm uruchamiany, gdy drukarka wymaga interwencji użytkownika. Dla każdego typu alarmu do wyboru są następujące opcje: Wyłączone Pojedynczy Ciągły Uwagi: <ul style="list-style-type: none"> • Domyślnym ustawieniem fabrycznym dla funkcji Sterowanie alarmem jest Pojedynczy. To ustawienie powoduje, że drukarka emituje trzy krótkie sygnały dźwiękowe. • Ustawienie Wyłącz jest domyślnym ustawieniem fabrycznym dla opcji Alarm dotyczący kasety. • Ustawienie Ciągły sprawia, że drukarka powtarza trzy sygnały dźwiękowe co 10 sekund.

Zastosowanie	Działanie
Limity czasu oczekiwania Tryb wstrzymania Wyłączone 1–240	Ustaw ilość czasu w minutach, po którym drukarka ma przejść w tryb mniejszego zużycia energii. Uwaga: Domyślne ustawienie fabryczne to 15 minut.
Limity czasu oczekiwania tryb czuwania Wyłączone 1–120	Określa czas (w minutach) liczony od zakończenia wydruku zadania, po upływie którego drukarka przechodzi do trybu oszczędzania energii. Uwagi: <ul style="list-style-type: none"> • Domyślne ustawienie fabryczne to 20 minut. • Wartość Wyłączone jest wyświetlana tylko wtedy, gdy opcja Oszczędzanie energii jest wyłączona. • Dzięki niższym ustawieniom oszczędza się więcej energii, ale potrzeba więcej czasu na nagrzanie urządzenia. • Jeśli drukarka jest stale użytkowana, należy wybrać wysoką wartość ustawienia. W większości przypadków umożliwia to utrzymywanie gotowości drukarki do drukowania i skrócenie czasu nagrzewania do minimum.
Limity czasu oczekiwania Drukuj z wył. wyświetlaczem Umożliwia drukowanie z wył. wyświetlaczem Wyświetlacz wł. podczas drukowania	Umożliwia drukowanie zadania przy wyłączonym wyświetlaczu. Uwaga: Domyślnym ustawieniem fabrycznym jest ustawienie Wyświetlacz wł. podczas drukowania.
Limity czasu oczekiwania Limit czasu hibernacji Wyłączone 20 minut 1–3 godziny 6 godzin 1–3 dni 2 tyg. 1 mies.	Umożliwia ustawienie czasu, po upływie którego drukarka przechodzi w tryb hibernacji. Uwaga: Domyślnym ustawieniem fabrycznym są 3 dni.
Limit czasu hibernacji przy połączeniu Tryb hibernacji Nie hibernuj	Umożliwia ustawienie drukarki w tryb hibernacji nawet podczas aktywnego połączenia Ethernet. Uwagi: <ul style="list-style-type: none"> • Domyślnym ustawieniem fabrycznym jest Nie hibernuj. • Funkcja faksowania jest dostępna tylko w wybranych modelach drukarek.
Limity czasu oczekiwania Czas oczekiwania ekranu 15–300	Ustaw ilość czasu w sekundach, po którym panel sterowania ma powrócić do trybu gotowości. Uwaga: Domyślne ustawienie fabryczne to 30 sekund.
Limity czasu oczekiwania Wydł. limit czasu ekranu Włączone Wyłączone	Kontynuuj określone zadanie bez powrotu do ekranu głównego, gdy upływie limit czasu oczekiwania. Uwaga: Domyślnym ustawieniem fabrycznym jest Wyłącz.

Zastosowanie	Działanie
Limity czasu oczekiwania Oczekiwanie na wydruk Wyłączone 1–255	Określa czas w sekundach, przez który drukarka oczekuje na komunikat zakończenia zadania, zanim zostanie anulowana pozostała część zadania. Uwagi: <ul style="list-style-type: none"> • Domyślnym ustawieniem fabrycznym jest 90 sekund. • Po upływie tego czasu zostaną wydrukowane wszystkie częściowo sformatowane strony znajdujące się w drukarce. Dodatkowo drukarka sprawdza, czy nie ma nowych zadań oczekujących. • Opcja Oczekiwanie na wydruk jest dostępna tylko w przypadku korzystania z emulacji języka PCL. To ustawienie nie oddziałuje w żaden sposób na zadania drukowania korzystające z emulacji języka PostScript.
Limity czasu oczekiwania Czas oczekiwania Wyłączone 15–65535	Określa czas w sekundach, przez który drukarka oczekuje na dodatkowe dane, zanim zadanie drukowania zostanie anulowane. Uwagi: <ul style="list-style-type: none"> • Domyślnym ustawieniem fabrycznym jest 40 sekund. • Element menu Czas oczekiwania jest dostępny tylko w przypadku korzystania z emulacji języka PostScript. To ustawienie nie oddziałuje w żaden sposób na zadania drukowania korzystające z emulacji języka PCL.
Limity czasu oczekiwania Limit wstrzymania zadania 5-255	Określa czas oczekiwania drukarki na interwencję użytkownika przed wstrzymaniem zadań, które wymagają niedostępnych zasobów, i kontynuowaniem drukowania innych zadań z kolejki wydruku. Uwagi: <ul style="list-style-type: none"> • Domyślne ustawienie fabryczne to 30 sekund. • Ten element menu pojawia się tylko wtedy, gdy zainstalowano dysk twardy.
Usuwanie błędu Automatyczne ponowne uruchomienie Ponowne uruchomienie przy bezczynności Zawsze uruchamiaj ponownie Nigdy nie uruchamiaj ponownie	Po wystąpieniu błędu drukarka zostanie uruchomiona ponownie. Uwaga: Domyślnym ustawieniem fabrycznym jest Zawsze uruchom ponownie.
Usuwanie błędu Maksymalna liczba automat. ponownych uruchomień 1-20	Określa maksymalną liczbę automatycznych ponownych uruchomień drukarki. Uwaga: Domyślnym ustawieniem fabrycznym jest 2.
Odzyskiwanie drukowania Autokontynuacja Wyłączone 5-255	Umożliwia automatyczną kontynuację pracy drukarki po przejściu w tryb offline, jeśli problem nie zostanie rozwiązany po upływie określonego czasu. Uwaga: Domyślnym ustawieniem fabrycznym jest Wyłączone.

Zastosowanie	Działanie
Odzyskiwanie drukowania Zacięcia - ponów Włączone Wyłączone Automatyczny	Określa, czy drukarka ma ponownie drukować zacięte arkusze. Uwagi: <ul style="list-style-type: none"> • Domyślnym ustawieniem fabrycznym jest Auto (Automatycznie). Strony, które uległy zacięciu, są ponownie drukowane, chyba że pamięć wymagana do przetworzenia tych stron jest potrzebna do realizacji innych zadań. • Wartość Włącz sprawia, że drukarka zawsze będzie ponownie drukować zacięte arkusze. • Wartość Wyłącz sprawia, że drukarka nie będzie ponownie drukować zaciętych arkuszy.
Odzyskiwanie drukowania Pomoc przy zac. Włączone Wyłączone	Umożliwia ustawienie automatycznego wykrywania zacięcia papieru w drukarce. Uwaga: Domyślnym ustawieniem fabrycznym jest On (Włącz).
Odzyskiwanie drukowania Ochrona strony Wyłączone Włączone	Umożliwia prawidłowe drukowanie strony, która w innym przypadku mogłaby nie zostać wydrukowana. Uwagi: <ul style="list-style-type: none"> • Domyślnym ustawieniem fabrycznym jest Wyłącz. Powoduje wydrukowanie tylko części danych z określonej strony, jeśli pamięć jest zbyt mała do przetworzenia całej strony. • Wartość Włącz sprawia, że drukuje całą stronę.
Naciśnięcie przycisku Czuwanie Nie rób nic Czuwanie Tryb hibernacji	Określa sposób reakcji drukarki na krótkie naciśnięcie przycisku Czuwanie w czasie, gdy drukarka jest w trybie bezczynności. Uwaga: Domyślnym ustawieniem fabrycznym jest Czuwanie.
Naciśnięcie i przytrzymanie przycisku Czuwanie Nie rób nic Czuwanie Tryb hibernacji	Określa sposób, w jaki drukarka w stanie bezczynności reaguje na długie naciśnięcie przycisku Czuwanie. Uwaga: Domyślnym ustawieniem fabrycznym jest Nie rób nic.
Ustawienia fabryczne Nie przywracaj Przywróć teraz	Korzystaj z domyślnych ustawień fabrycznych drukarki oprócz ustawień menu Sieć/Porty. Uwagi: <ul style="list-style-type: none"> • Domyślnym ustawieniem fabrycznym jest Nie przywracaj. • Wszystkie pobrane zasoby zapisane w pamięci RAM są usuwane. Ustawienie to nie ma wpływu na pobrane zasoby zapisane w pamięci flash lub na dysku twardym.
Eksportuj plik konfiguracji Eksportuj	Eksportuj pliki konfiguracji na pamięć flash.

Menu Ustawienia kopiowania

Zastosowanie	Działanie
Typ zawartości Tekst Grafika Tekst/fotografia Fotografia	Określa treść oryginalnego dokumentu. Uwaga: Domyślnym ustawieniem fabrycznym jest Tekst/Zdjęcie.
Źródło zawartości Czarno-biała drukarka laserowa Kolorowy, laser Do drukarek atramentowych Fotografia/Kliska Czasopismo Gazeta Prasa Inny	Określa sposób produkcji oryginalnego dokumentu Uwaga: Domyślnym ustawieniem fabrycznym jest ustawienie Black/White Laser (Czarno-biała drukarka laserowa).
Druk dwustronny (dupleks) 1-stronny na 1-stronny 1-stronny na 2-stronny 2-stronny na 1-stronny 2-stronny na 2-stronny	Określa, czy oryginalny dokument jest 2-stronny czy 1-stronny, oraz czy ma zostać skopiowany jako 2-stronny czy 1-stronny. Uwaga: Domyślnym ustawieniem fabrycznym jest ustawienie 1-stronny na 1-stronny. Ustawienie to wybiera się do wykonania zadania 1-stronnego kopiowania 1-stronnego dokumentu oryginalnego.
Oszczędzanie papieru Wyłączone 2 na arkuszu, pionowa 4 na arkuszu, pionowa 2 na arkuszu, pozioma 4 na arkuszu, pozioma	Umożliwia skopiowanie dwóch lub czterech arkuszy dokumentu na jedną stronę. Uwaga: Domyślnym ustawieniem fabrycznym jest Wyłącz.
Drukuj obramowanie stron Włączone Wyłączone	Określ, czy ma być drukowane obramowanie strony. Uwaga: Domyślnym ustawieniem fabrycznym jest Wyłącz.
Sortuj (1,1,1) (2,2,2) (1,2,3) (1,2,3)	Układanie stron po kolei w przypadku drukowania wielu kopii strony. Uwaga: Domyślnym ustawieniem fabrycznym jest (1,2,3) (1,2,3).
Zszywacz Wyłączone Włączone	Umożliwia włączenie zszywacza. Uwagi: <ul style="list-style-type: none"> Domyślnym ustawieniem fabrycznym jest Wyłączony. Ta opcja menu jest dostępna tylko w przypadku, gdy zainstalowano zszywacz.

Zastosowanie	Działanie
Rozmiar oryginału Letter Legal Executive Folio Statement Oficio (Meksyk) Uniwersalny Automatyczne wykrywanie rozmiaru Rozmiary mieszane A4 A5 A6 B5 JIS Niestandardowy rozmiar skanu [x] Książka-or.rozm. Wizytówka 3 x 5 cali 4 x 6 cali Karta identyfikacyjna	Wybieranie rozmiaru oryginalnego dokumentu. Uwaga: Letter jest domyślnym ustawieniem fabrycznym w Stanach Zjednoczonych. Domyślnym międzynarodowym ustawieniem fabrycznym jest A4.
Źródło dla kopii Zasobnik [x] Automatyczne dopasowanie rozmiaru Podajnik uniwersalny	Określa źródło papieru dla zadań kopiowania. Uwaga: Zasobnik 1 jest domyślnym ustawieniem fabrycznym.
Separatory folii Włączone Wyłączone	Umieszcza arkusz papieru pomiędzy foliami. Uwaga: Domyślnym ustawieniem fabrycznym jest On (Włącz).
Arkusze separujące Wyłączone Między kopiami Między zadaniami Między stronami	Umieszcza arkusze papieru pomiędzy stronami, kopiami lub zadaniami. Uwaga: Domyślnym ustawieniem fabrycznym jest Wyłącz.
Źródło arkuszy separujących Zasobnik [x] Podajnik uniwersalny	Określanie źródła papieru dla arkusza separującego. Uwaga: Zasobnik 1 jest domyślnym ustawieniem fabrycznym.
Intensywność 1–9	Rozjaśnianie lub przyciemnianie wydruku. Uwaga: Domyślne ustawienie fabryczne to 5 sekund.
Liczba kopii 1–9999	Określa liczbę kopii w zadaniu kopiowania. Uwaga: Domyślne ustawienie fabryczne to 1 sekund.

Zastosowanie	Działanie
Nagłówek/Stopka [Lokalizacja] Wyłączone Data/Godzina Numer strony Tekst niestandardowy Drukowanie na Wszystkie strony Tylko pierwsza strona Wszystkie strony z wyjątkiem pierwszej Tekst niestandardowy	Określa informacje nagłówka i stopki oraz ich lokalizację na stronie. Wybierz jedną z następujących opcji lokalizacji: <ul style="list-style-type: none"> • U góry z lewej strony • U góry na środku • U góry z prawej strony • Na dole z lewej strony • Na dole na środku • Na dole z prawej strony Uwagi: <ul style="list-style-type: none"> • Domyślnym ustawieniem fabrycznym dla lokalizacji jest Wyłącz. • Domyślnym ustawieniem fabrycznym dla opcji Drukowanie na jest ustawienie Wszystkie strony.
Nakładka Poufne Kopij Wydruk próbny Pilny Niestandardowe Wyłączone	Określa tekst nakładki drukowany na każdej stronie zadania kopiowania. Uwaga: Domyślnym ustawieniem fabrycznym jest Wyłącz.
Nakładka niestandardowa	Określa tekst nakładki niestandardowej.
Zezwalaj na kopie priorytetowe Włączone Wyłączone	Umożliwia przerwanie zadania drukowania w celu skopiowania strony lub dokumentu. Uwaga: Domyślnym ustawieniem fabrycznym jest On (Włącz).
Skanowanie zadania niestandardowego Włączone Wyłączone	Umożliwia skanowanie dokumentu składającego się z papieru o różnych rozmiarach do jednego zadania kopiowania. Uwagi: <ul style="list-style-type: none"> • Domyślnym ustawieniem fabrycznym jest Wyłącz. • Ta opcja menu pojawia się tylko po zainstalowaniu sformatowanego, działającego dysku twardego drukarki.
Pozwól na użycie polecenia Zapisz jako skrót Włączone Wyłączone	Umożliwia zapisywanie niestandardowych ustawień kopiowania jako skrótów. Uwaga: Domyślnym ustawieniem fabrycznym jest On (Włącz).
Usuwanie tła Od -4 do 4	Określa stopień widoczności tła na kopii. Uwaga: Domyślne ustawienie fabryczne to 0 sekund.
Automatyczne wyródkowanie Wyłączone Włączone	Automatyczne wyrównywanie zawartości na stronie do środka. Uwaga: Domyślnym ustawieniem fabrycznym jest Wyłącz.

Zastosowanie	Działanie
Usuwanie koloru Usuwanie koloru Brak Czerwony Zielony Niebieski Domyślny próg koloru czerwonego 0–255 Domyślny próg koloru zielonego 0–255 Domyślny próg koloru niebieskiego 0–255	Umożliwia wybór koloru, który ma być usuwany, oraz regulację wartości progowej usuwania dla poszczególnych kolorów. Uwagi: <ul style="list-style-type: none"> • Domyślnym ustawieniem fabrycznym dla opcji Usuwanie koloru jest ustawienie Brak. • Domyślnym ustawieniem fabrycznym dla każdego progu koloru jest ustawienie 128.
Kontrast 0–5 Najlepsza dla zawartości	Określa kontrast kopii tworzonych w ramach zadania kopiowania. Uwaga: Domyślne ustawienie fabryczne to „Najlepsze dla zawartości”.
Odbicie lustrzane Wyłączone Włączone	Utworzenie lustrzanego odbicia oryginalnego dokumentu. Uwaga: Domyślnym ustawieniem fabrycznym jest Wyłącz.
Negatyw Wyłączone Włączone	Tworzy negatyw oryginalnego dokumentu. Uwaga: Domyślnym ustawieniem fabrycznym jest Wyłącz.
Szczegółowość cienia Od -4 do 4	Dostosowuje poziom szczegółowości cienia widocznego na kopii. Uwaga: Domyślne ustawienie fabryczne to 0 sekund.
Ustaw przekrzywienie podajnika ADF Automatyczny Wyłączone Włączone	Korekcja niewielkich przekrzywień skanowanego obrazu. Uwaga: Domyślnym ustawieniem fabrycznym jest Auto (Automatycznie).
Skanuj całą powierzchnię Wyłączone Włączone	Określa, czy oryginalny dokument ma być skanowany na całej powierzchni. Uwaga: Domyślnym ustawieniem fabrycznym jest Wyłącz.
Ostrość 1–5	Dostosowuje ostrość kopii. Uwaga: Domyślne ustawienie fabryczne to 3 sekund.
Kopia próbna Wyłączone Włączone	Tworzy kopię próbną oryginalnego dokumentu. Uwaga: Domyślnym ustawieniem fabrycznym jest Wyłącz.

Menu Ustawienia faksu

Menu Tryb faksu (Ustawienia faksu analogowego)

W trybie Ustawienia faksu analogowego zadanie faksowania jest wysyłane poprzez linię telefoniczną.

Uwaga: Funkcja faksowania jest dostępna tylko w niektórych modelach drukarek.

Ustawienia ogólne faksu

Zastosowanie	Działanie
Przywróć ustawienia fabryczne	Przywraca ustawienia fabryczne dla wszystkich ustawień faksu.
Zoptymalizuj zgodność faksu	Optymalizuje zgodność faksu z innymi faksami.
Nazwa faksu	Określa nazwę urządzenia faksującego w drukarce.
Numer faksu	Określa numer przypisany do faksu.
Identyfikator faksu Nazwa faksu Numer faksu	Określa sposób identyfikacji faksu. Uwaga: Domyślnym ustawieniem fabrycznym jest numer faksu.
Włącz ręczną obsługę faksu Włączone Wyłączone	Ustawia drukarkę tak, aby faksowanie odbywało się ręcznie (wymagany rozgałęźnik linii i aparat telefoniczny). Uwagi: <ul style="list-style-type: none"> • Domyślnym ustawieniem fabrycznym jest Wyłącz. • Do odbierania faksów przychodzących i wybierania numerów faksów jest wykorzystywany zwykły telefon. • Aby przejść bezpośrednio do tego ustawienia, naciśnij # 0 na klawiaturze numerycznej.
Wykorzystanie pamięci W całości na odbieranie W większości na odbieranie Po równo W większości na wysyłanie W całości na wysyłanie	Definiuje przydzielanie pamięci nieulotnej między zadaniami wysyłania i odbierania faksów. Uwaga: Domyślnym ustawieniem fabrycznym jest ustawienie „Po równo”.
Anuluj faksy Zezwalaj Nie zezwalaj	Określa, czy dopuszczalne jest anulowanie zadań faksowania. Uwaga: Domyślnym ustawieniem fabrycznym jest Zezwalaj.
Identyfikator nadawcy Wyłączone Główny Alternatywny	Określa typ wykorzystywanego identyfikatora nadawcy.
Maskowanie numeru faksu Wyłączone Z lewej strony Z prawej strony	Określa stronę, od której cyfry są maskowane w numerze faksu wychodzącego. Uwagi: <ul style="list-style-type: none"> • Domyślnym ustawieniem fabrycznym jest Wyłącz. • Liczba maskowanych znaków jest określana opcją Ile cyfr zamaskować.
Ile cyfr zamaskować 0–58	Określa liczbę cyfr, które mają zostać zamaskowane w numerze faksu wychodzącego. Uwaga: Domyślne ustawienie fabryczne to 0 sekund.

Zastosowanie	Działanie
Strona tytułowa faksu Strona tytułowa faksu Domyślnie wyłączone Domyślnie włączone Nigdy nie używaj Zawsze używaj Dołącz pole Do Włączone Wyłączone Dołącz pole Od Włączone Wyłączone Od Dołącz pole Wiadomość Włączone Wyłączone Komunikat Dołącz logo Włączone Wyłączone Dołącz stopkę [x] Włączone Wyłączone Stopka [x]	Umożliwia skonfigurowanie strony tytułowej faksu. Uwagi: <ul style="list-style-type: none"> • Domyślne ustawienie fabryczne dla opcji strony tytułowej faksu to Domyślnie wyłączone. • Domyślne ustawienie fabryczne dla pozostałych pozycji menu to Wyłącz.

Ustawienia wysyłania faksów

Zastosowanie	Działanie
Rozdzielczość Zwykła Wysoka 200 dpi Bardzo wysoka 300 dpi Najwyższa 600 dpi	Określa jakość w jednostkach dpi (punkty na cal). Im wyższa rozdzielczość, tym lepsza jakość wydruku, ale także dłuższy czas wysyłania faksu. Uwaga: Domyślnym ustawieniem fabrycznym jest ustawienie Standardowa.

Zastosowanie	Działanie
Rozmiar oryginału Letter Legal Executive Folio Statement Oficio (Meksyk) Uniwersalny Automatyczne wykrywanie rozmiaru Rozmiary mieszane A4 A5 A6 B5 JIS Niestandardowy rozmiar skanu [x] Książka-or.rozm. Wizytówka 3 x 5 cali 4 x 6 cali	Wybieranie rozmiaru oryginalnego dokumentu. Uwaga: Domyślne ustawienie fabryczne w Stanach Zjednoczonych to Rozmiary mieszane fabrycznym w Stanach Zjednoczonych. Domyślnym międzynarodowym ustawieniem fabrycznym jest A4.
Druk dwustronny (dupleks) Wyłączone Długi brzeg Krótki brzeg	Określa orientację oryginalnych dokumentów załadowanych do automatycznego podajnika dokumentów w celu dwustronnego skanowania. Uwaga: Domyślnym ustawieniem fabrycznym jest Wyłącz.
Typ zawartości Tekst Grafika Tekst/fotografia Fotografia	Określa treść oryginalnego dokumentu. Uwaga: Domyślnym ustawieniem fabrycznym jest ustawienie Tekst.
Źródło zawartości Czarno-biała drukarka laserowa Kolorowy, laser Do drukarek atramentowych Fotografia/Kliska Czasopismo Gazeta Prasa Inny	Określa sposób produkcji oryginalnego dokumentu Uwaga: Domyślnym ustawieniem fabrycznym jest ustawienie Black/White Laser (Czarno-biała drukarka laserowa).
Intensywność 1–9	Rozjaśnianie lub przyciemnianie wydruku. Uwaga: Domyślne ustawienie fabryczne to 5 sekund.
Prefiks wybierania	Wprowadź prefiks wybierania numeru, taki jak 99. Pojawia się pole do wprowadzania wartości numerycznych.
Reguły prefiksu wybierania numeru Reguła prefiksu [x]	Umożliwia ustanowienie reguły prefiksu wybierania numeru.

Zastosowanie	Działanie
Automatyczne ponowne wybieranie 0–9	Określa, ile razy drukarka ma próbować wysłać faks pod określony numer. Uwaga: Domyślne ustawienie fabryczne to 5 sekund.
Częstotliwość ponownego wybierania 1–200	Określa odstęp czasu (w minutach) między ponowieniami wybierania numeru. Uwaga: Domyślne ustawienie fabryczne to 3 sekund.
Za PABX Tak Nie	Włącza lub wyłącza wybieranie „na ślepo” przez centralę (bez sygnału wybierania). Uwaga: Domyślnym ustawieniem fabrycznym jest No (Nie).
Włącz funkcję ECM Tak Nie	Włącza lub wyłącza tryb korekcji błędów dla zadań faksowania. Uwaga: Domyślnym ustawieniem fabrycznym jest Tak.
Włącz faksowanie ze skanera Włączone Wyłączone	Umożliwia faksowanie plików zeskanowanych na drukarce. Uwaga: Domyślnym ustawieniem fabrycznym jest On (Włącz).
Sterownik do faksu Tak Nie	Umożliwia wysyłanie zadań faksowania przez sterownik drukarki. Uwaga: Domyślnym ustawieniem fabrycznym jest Tak.
Pozwól na użycie polecenia Zapisz jako skrót Włączone Wyłączone	Umożliwia zapisywanie numerów faksów w drukarce jako skrótów. Uwaga: Domyślnym ustawieniem fabrycznym jest On (Włącz).
Tryb wybierania numeru Tonowo Impulsowo	Określa rodzaj sygnału wybierania. Uwaga: Domyślnym ustawieniem fabrycznym jest wybieranie tonowe.
Maksymalna szybkość 2400 4800 9600 14400 33600	Określa maksymalną prędkość wysyłania faksów (w bodach). Uwaga: Domyślne ustawienie fabryczne to 33600 sekund.
Skanywanie zadania niestandardowego Włączone Wyłączone	Umożliwia zeskanowanie do jednego pliku dokumentu składającego się z papieru o różnych rozmiarach. Uwagi: <ul style="list-style-type: none"> • Domyślnym ustawieniem fabrycznym jest Wyłącz. • Ta opcja menu pojawia się tylko po zainstalowaniu sformatowanego, działającego dysku twardego drukarki.
Podgląd skanowania Włączone Wyłączone	Określa, czy dla zadań skanowania jest wyświetlany podgląd. Uwagi: <ul style="list-style-type: none"> • Domyślnym ustawieniem fabrycznym jest Wyłącz. • Ta opcja menu pojawia się tylko po zainstalowaniu sformatowanego, działającego dysku twardego drukarki.
Usuwanie tła Od -4 do 4	Określa stopień widoczności tła na skanowanym obrazie. Uwaga: Domyślne ustawienie fabryczne to 0 sekund.

Zastosowanie	Działanie
Równowaga kolorów Cyjan — Czerwony Magenta — Zielony Żółty — Niebieski	Włącza jednakową równowagę kolorów w zeskanowanym obrazie.
Usuwanie koloru Usuwanie koloru Brak Czerwony Zielony Niebieski Domyślny próg koloru czerwonego 0–255 Domyślny próg koloru zielonego 0–255 Domyślny próg koloru niebieskiego 0–255	Umożliwia wybór koloru, który ma być usuwany, oraz regulację wartości progowej usuwania dla poszczególnych kolorów. Uwagi: <ul style="list-style-type: none"> • Domyślnym ustawieniem fabrycznym dla opcji Usuwanie koloru jest ustawienie Brak. • Domyślnym ustawieniem fabrycznym dla każdego progu koloru jest ustawienie 128.
Kontrast 0–5 Najlepsza dla zawartości	Określa kontrast skanowanego obrazu. Uwaga: Domyślne ustawienie fabryczne to „Najlepsze dla zawartości”.
Odbicie lustrzane Wyłączone Włączone	Utworzenie lustrzanego odbicia oryginalnego dokumentu. Uwaga: Domyślnym ustawieniem fabrycznym jest Wyłącz.
Negatyw Wyłączone Włączone	Tworzy negatyw oryginalnego dokumentu. Uwaga: Domyślnym ustawieniem fabrycznym jest Wyłącz.
Szczegółowość cienia Od -4 do 4	Dostosowuje poziom szczegółowości widocznego cienia. Uwaga: Domyślne ustawienie fabryczne to 0 sekund.
Ustaw przekrzywienie podajnika ADF Automatyczny Wyłączone Włączone	Korekta niewielkiego przekrzywienia skanowanego obrazu. Uwagi: <ul style="list-style-type: none"> • Domyślnym ustawieniem fabrycznym jest Auto (Automatycznie). • Ta pozycja menu jest obsługiwana tylko w wybranych modelach drukarek.
Skanuj całą powierzchnię Wyłączone Włączone	Określa, czy oryginalny dokument ma być skanowany na całej powierzchni. Uwaga: Domyślnym ustawieniem fabrycznym jest Wyłącz.
Ostrość 1–5	Dostosowuje ostrość faksu. Uwaga: Domyślnie ustawienie fabryczne to 3 sekund.
Temperatura Od -4 do 4	Określenie wydruków jako ciepłe lub zimne. Zimne wartości powodują generowanie bardziej niebieskich wydruków niż domyślne, a ciepłe wartości — bardziej czerwonych. Uwaga: Domyślnie ustawienie fabryczne to 0 sekund.

Zastosowanie	Działanie
Włącz kolorowe faksowanie ze skanera Domyślnie wyłączone Domyślnie włączone Nigdy nie używaj Zawsze używaj	Włącza kolorowe faksowanie. Uwaga: Domyślnym ustawieniem fabrycznym jest ustawienie Domyślnie wyłączone.
Automatyczna konwersja faksów kolorowych na faksy mono Włączone Wyłączone	Konwertuje wszystkie faksy wychodzące do postaci czarno-białej. Uwaga: Domyślnym ustawieniem fabrycznym jest On (Włącz).

Ustawienia odbierania faksów

Zastosowanie	Działanie
Włącz odbieranie faksów Włączone Wyłączone	Umożliwia drukarce odbieranie zadań faksowania. Uwaga: Domyślnym ustawieniem fabrycznym jest On (Włącz).
Włącz identyfikator numeru dzwoniącego Włączone Wyłączone	Wyświetla informacje o identyfikatorze nadawcy przychodzącego faksu. Uwaga: Domyślnym ustawieniem fabrycznym jest On (Włącz).
Oczekujące zadanie faksowania Brak Toner Toner i materiały eksploatacyjne	Jeśli zadanie wymaga zasobów, które są niedostępne, usuwa zadania faksowania z kolejki wydruku. Uwaga: Domyślnym ustawieniem fabrycznym jest Brak.
Liczba sygnałów do odebrania 1–25	Określa, po ilu dzwonekach urządzenie odbiera przychodzący faks. Uwaga: Domyślne ustawienie fabryczne to 3 sekund.
Automatyczne odbieranie Tak Nie	Ustawianie w drukarce automatycznego odbierania faksów. Uwaga: Domyślnym ustawieniem fabrycznym jest Tak.
Kod odbierania ręcznego 0–9	Umożliwia ręczne wprowadzenie za pomocą klawiatury telefonu kodu niezbędnego do rozpoczęcia odbierania faksu. Uwagi: <ul style="list-style-type: none"> Domyślnym ustawieniem fabrycznym jest wartość *9*. Ta pozycja menu jest używana, gdy drukarka współużytkuje linię z telefonem.
Autoredukcja Włączone Wyłączone	Skaluje przychodzące zadanie faksowania tak, aby pasowało do papieru załadowanego do wskazanego źródła papieru faksu. Uwaga: Domyślnym ustawieniem fabrycznym jest On (Włącz).
Źródło papieru Automatyczny Zasobnik [x] Podajnik uniwersalny	Określa źródło papieru do drukowania zadań faksów przychodzących. Uwaga: Domyślnym ustawieniem fabrycznym jest Auto (Automatycznie).

Zastosowanie	Działanie
Druk dwustronny (dupleks) Wyłączone Włączone	Włącza funkcję drukowania dwustronnego faksów przychodzących. Uwagi: <ul style="list-style-type: none"> • Domyślnym ustawieniem fabrycznym jest Wyłącz. • Ten element menu jest dostępny tylko po zainstalowaniu modułu dupleksu.
Arkusze separujące Wyłączone Przed zadaniem Po zadaniu	Włącza dołączanie przez drukarkę do przychodzących zadań faksowania arkuszy separujących. Uwaga: Domyślnym ustawieniem fabrycznym jest Wyłącz.
Źródło arkuszy separujących Zasobnik [x] Podajnik uniwersalny	Określanie źródła papieru dla arkusza separującego. Uwaga: Zasobnik 1 jest domyślnym ustawieniem fabrycznym.
Stopka faksu Włączone Wyłączone	Drukuje informacje dotyczące przesyłania na dole każdej strony odebranego faksu. Uwaga: Domyślnym ustawieniem fabrycznym jest Wyłącz.
Maksymalna szybkość 2400 4800 9600 14400 33600	Określa maksymalną prędkość odbierania faksów w bodach. Uwaga: Domyślne ustawienie fabryczne to 33600 sekund.
Przekazywanie faksów Drukuj Wydrukuj i prześlij dalej Przekaż	Włącza funkcję przekazywania odebranych faksów do innego odbiorcy. Uwaga: Domyślnym ustawieniem fabrycznym jest Drukuj.
Prześlij do Faks Wiadomość e-mail FTP LDSS eSF	Określa typ odbiorcy, do którego są przekazywane fakсы. Uwagi: <ul style="list-style-type: none"> • Domyślnym ustawieniem fabrycznym jest Faks. • Ten element menu jest dostępny tylko z wbudowanego serwera WWW.
Prześlij do skrótu	Umożliwia wprowadzenie numeru skrótu zgodnego z typem odbiorcy (faks, e-mail, FTP, LDSS lub eSF).
Blokowanie bezimiennych faksów Wyłączone Włączone	Włącza blokowanie faksów przychodzących z urządzeń bez określonego identyfikatora stacji lub identyfikatora faksu. Uwaga: Domyślnym ustawieniem fabrycznym jest Wyłącz.
Lista zakazanych faksów	Włącza funkcję zapisywania w drukarce listy blokowanych numerów faksów.
Wstrzymywanie faksów Tryb wstrzymywania faksów Wyłączone Zawsze włączone Ręcznie Wg planu Plan wstrzymywania faksów	Umożliwia drukarce wstrzymanie zadań drukowania odebranych faksów do momentu ich wznowienia. Wstrzymane fakсы można wznowić ręcznie, w zaplanowanym dniu lub o zaplanowanej godzinie. Uwaga: Domyślnym ustawieniem fabrycznym jest Wyłącz.

Zastosowanie	Działanie
Włącz otrzymywanie kolorowych faksów Włączone Wyłączone	Włącza funkcję odbierania przez drukarkę faksów kolorowych i drukowania ich w skali szarości. Uwaga: Domyślnym ustawieniem fabrycznym jest On (Włącz).

Ustawienia dziennika faksów

Zastosowanie	Działanie
Dziennik transmisji Drukuj potwierdzenie Nie drukuj dziennika Drukuj tylko w razie błędu	Włącza drukowanie dziennika transmisji po każdym zadaniu faksowania. Uwaga: Domyślnym ustawieniem fabrycznym jest Drukuj potwierdzenie.
Dziennik błędów odbierania Nigdy nie drukuj Drukuj przy bł.	Umożliwia drukowanie dziennika błędów odbierania. Uwaga: Domyślnym ustawieniem fabrycznym jest Nigdy nie drukuj.
Drukuj dzienniki automatycznie Włączone Wyłączone	Włącza automatyczne drukowanie dzienników faksu. Uwagi: <ul style="list-style-type: none"> • Domyślnym ustawieniem fabrycznym jest On (Włącz). • Dzienniki są drukowane co 200 zadań faksowania.
Źródło papieru dziennika Zasobnik [x] Podajnik uniwersalny	Określa źródło papieru wykorzystywane do drukowania dzienników. Uwaga: Zasobnik 1 jest domyślnym ustawieniem fabrycznym.
Pokaż w dziennikach Nazwa zdalnej stacji Wybrany numer	Określa, czy w drukowanych dziennikach wyświetlany jest wybrany numer albo zwrócona nazwa stacji lub faksu. Uwaga: Domyślnym ustawieniem fabrycznym jest „Nazwa zdalnej stacji”.
Włącz dziennik zadań Włączone Wyłączone	Włącza dostęp do dziennika zadań faksu. Uwaga: Domyślnym ustawieniem fabrycznym jest On (Włącz).
Włącz dziennik połączeń Włączone Wyłączone	Zapewnia dostęp do dziennika wywołań faksu. Uwaga: Domyślnym ustawieniem fabrycznym jest On (Włącz).

Ustawienia głośnika

Zastosowanie	Działanie
Tryb głośnika Zawsze wyłączone Włączone aż do podłączenia Zawsze włączone	Określa tryb pracy głośnika. Uwaga: Domyślnym ustawieniem fabrycznym jest ustawienie Włączone aż do podłączenia. Dźwięk jest emitowany aż do utworzenia połączenia faksu.
Głośność głośnika Wysoka Niska	Umożliwia ustawienie niskiej lub wysokiej głośności głośnika. Uwaga: Domyślnym ustawieniem fabrycznym jest ustawienie Wysoka.
Głośność dzwonka Wyłączone Włączone	Umożliwia włączenie lub wyłączenie głośności sygnału dzwonka. Uwaga: Domyślnym ustawieniem fabrycznym jest On (Włącz).

Odbieranie po

Zastosowanie	Działanie
Wszystkie dzwonki Tylko pojedynczy dzwonek Tylko podwójny dzwonek Tylko potrójny dzwonek Tylko dzwonek pojedynczy lub podwójny Tylko dzwonek pojedynczy lub potrójny Tylko podwójny lub potrójny dzwonek	Określa sygnały dzwonka podczas odbierania połączeń przez drukarkę. Uwaga: Domyślnym ustawieniem fabrycznym jest ustawienie Wszystkie dzwonki.

Menu Ustawienia e-mail

Zastosowanie	Działanie
Ustawienia serwera e-mail Temat Komunikat Nazwa pliku	Określa dane serwera e-mail.
Ustawienia serwera e-mail Wyślij kopię do mnie Nigdy nie wyświetlane Domyślnie włączone Domyślnie wyłączone Zawsze włączone	Wysyła kopię wiadomości e-mail do nadawcy. Uwaga: Domyślnym ustawieniem fabrycznym jest ustawienie Nigdy nie wyświetlane.
Ustawienia serwera e-mail Maksymalny rozmiar wiadomości e-mail 0–65535 kB	Określa maksymalną wielkość wiadomości e-mail. Uwaga: Wiadomości e-mail powyżej określonej wielkości nie są wysyłane.
Ustawienia serwera e-mail Komunikat błędu rozmiaru	Wysyła komunikat, gdy wiadomość e-mail jest większa od skonfigurowanego limitu rozmiaru.
Ustawienia serwera e-mail Ogranicz miejsca docelowe	Określa nazwę domeny, np. nazwę domeny firmy, a następnie ogranicza miejsca docelowe wiadomości e-mail wyłącznie do tej nazwy domeny. Uwaga: Można określić tylko jedną domenę.
Ustawienia serwera e-mail Konfiguracja łączy sieciowych Serwer Logowanie Hasło Ścieżka dostępu Nazwa pliku Łącze sieciowe	Określa ustawienia łączy sieciowych serwera e-mail. Uwaga: Ścieżka nie może zawierać następujących znaków: * : ? < > .

Zastosowanie	Działanie
Format PDF (.pdf) TIFF (.tif) JPEG (.jpg) XPS (.xps) RTF (.rtf) TXT (.txt)	Określa format pliku. Uwaga: Domyślne ustawienie fabryczne to PDF (.pdf).
Ustawienia PDF Wersja PDF 1.2–1.7 A–1a A–1b Kompresja PDF Normalny Wysoka Bezpieczny PDF Wyłączone Włączone PDF z możliwością wyszukiwania Wyłączone Włączone	Konfiguracja ustawień PDF. Uwagi: <ul style="list-style-type: none"> • Domyślnym ustawieniem fabrycznym dla wersji PDF jest 1,5. • Domyślnym ustawieniem fabrycznym dla funkcji Kompresja PDF jest Normalna. Ta opcja menu pojawia się tylko po zainstalowaniu sformatowanego, działającego dysku twardego. • Domyślnym ustawieniem fabrycznym dla funkcji Bezpieczny PDF i PDF z możliwością przeszukiwania jest Wyłączone. Funkcja Bezpieczny PDF wymaga dwukrotnego wprowadzenia hasła.
Typ zawartości Tekst Grafika Tekst/fotografia Fotografia	Określa treść oryginalnego dokumentu. Uwaga: Domyślnym ustawieniem fabrycznym jest Tekst/Zdjęcie.
Źródło zawartości Czarno-biała drukarka laserowa Kolorowy, laser Do drukarek atramentowych Fotografia/Kliska Czasopismo Gazeta Prasa Inny	Określa sposób produkcji oryginalnego dokumentu Uwaga: Domyślnym ustawieniem fabrycznym jest ustawienie Black/White Laser (Czarno-biała drukarka laserowa).
Kolor Wyłączone Włączone	Określa, czy dokument będzie skanowany i wysyłany w kolorze. Uwaga: Domyślnym ustawieniem fabrycznym jest On (Włącz).
Rozdzielczość 75 dpi 150 dpi 200 dpi 300 dpi 400 dpi 600 dpi	Określa rozdzielczość skanowania w punktach na cal. Uwaga: Domyślne ustawienie fabryczne to 150 dpi.

Zastosowanie	Działanie
Intensywność 1–9	Rozjaśnianie lub przyciemnianie wydruku. Uwaga: Domyślne ustawienie fabryczne to 5 sekund.
Orientacja Pionowa Pozioma	Określa orientację skanowanego obrazu. Uwaga: Domyślnym ustawieniem fabrycznym jest Pionowo.
Rozmiar oryginału Letter Legal Executive Folio Statement Oficio (Meksyk) Uniwersalny Automatyczne wykrywanie rozmiaru Rozmiary mieszane A4 A5 A6 B5 JIS Niestandardowy rozmiar skanu [x] Książka-or.rozm. Wizytówka 3 x 5 cali 4 x 6 cali	Wybieranie rozmiaru oryginalnego dokumentu. Uwaga: Letter jest domyślnym ustawieniem fabrycznym w Stanach Zjednoczonych. Domyślnym międzynarodowym ustawieniem fabrycznym jest A4.
Druk dwustronny (dupleks) Wyłączone Długi brzeg Krótki brzeg	Określa orientację oryginalnych dokumentów załadowanych do automatycznego podajnika dokumentów w celu dwustronnego skanowania. Uwaga: Domyślnym ustawieniem fabrycznym jest Wyłącz.
Jakość JPEG Najlepsza dla zawartości 5–90	Określa jakość obrazu w postaci zdjęcia JPEG w stosunku do wielkości pliku i jakości obrazu. Uwagi: <ul style="list-style-type: none"> • Domyślne ustawienie fabryczne to „Najlepsze dla zawartości”. • Ustawienie 5 redukuje wielkość pliku i jakość obrazu. • 90 powoduje zwiększenie jakości obrazu do maksimum kosztem zwiększenia wielkości obrazu.
Wartość domyślna dla tekstu 5–90	Określa jakość obrazu w postaci tekstu w stosunku do wielkości pliku i jakości obrazu. Uwaga: Domyślne ustawienie fabryczne to 75 sekund.
Wartość domyślna dla tekstu/fotografii 5–90	Określa jakość obrazu w postaci tekstu lub zdjęcia w stosunku do wielkości pliku i jakości obrazu. Uwaga: Domyślne ustawienie fabryczne to 75 sekund.
Wartość domyślna dla fotografii 5–90	Określa jakość obrazu w postaci fotografii w stosunku do wielkości pliku i jakości obrazu. Uwaga: Domyślne ustawienie fabryczne to 50 sekund.

Zastosowanie	Działanie
Obrazy e-mail przesyłane jako Załącznik Łącze sieciowe	Określa sposób wysyłania obrazów. Uwaga: Domyślne ustawienie fabryczne to Załącznik
Użyj wielostronicowego formatu Tiff Włączone Wyłączone	Umożliwia dokonanie wyboru między jednostronicowymi i wielostronicowymi plikami w formacie TIFF. W przypadku wielostronicowego zadania skanowania do wiadomości e-mail tworzony jest albo jeden plik TIFF zawierający wszystkie strony, albo wiele plików TIFF, z których każdy zawiera jedną stronę zadania. Uwaga: Domyślnym ustawieniem fabrycznym jest On (Włącz).
Kompresja TIFF LZW JPEG	Określa format wykorzystywany do kompresji plików TIFF. Uwaga: Domyślne ustawienie fabryczne to LZW.
Dziennik transmisji Drukuj potwierdzenie Nie drukuj dziennika Drukuj tylko w razie błędu	Włącza drukowanie dziennika transmisji po każdym wysłaniu wiadomości e-mail. Uwaga: Domyślnym ustawieniem fabrycznym jest Drukuj potwierdzenie.
Źródło papieru dziennika Zasobnik [x] Podajnik uniwersalny	Określa źródło papieru, z którego pobierany jest papier podczas drukowania dzienników e-mail. Uwaga: Zasobnik 1 jest domyślnym ustawieniem fabrycznym.
Głębina bitów wiadomości e-mail 1-bitowa 8-bitowa	Pozwala zmniejszyć wielkość tworzonych plików w trybie Tekst/Fotografia przez ustawianie 1-bitowej rozdzielczości obrazu wtedy, gdy opcja Kolor jest wyłączona. Uwaga: Domyślne ustawienie fabryczne to 8-bitowa.
Skanowanie zadania niestandardowego Włączone Wyłączone	Kopiowanie dokumentu o różnych rozmiarach stron. Uwagi: <ul style="list-style-type: none"> Domyślnym ustawieniem fabrycznym jest Wyłącz. Ta opcja menu pojawia się tylko po zainstalowaniu sformatowanego, działającego dysku twardego.
Podgląd skanowania Włączone Wyłączone	Określa, czy dla zadań skanowania jest wyświetlany podgląd. Uwagi: <ul style="list-style-type: none"> Domyślnym ustawieniem fabrycznym jest Wyłącz. Ta opcja menu pojawia się tylko po zainstalowaniu sformatowanego, działającego dysku twardego.
Pozwól na użycie polecenia Zapisz jako skrót Włączone Wyłączone	Umożliwia zapisywanie adresów e-mail jako skrótów. Uwagi: <ul style="list-style-type: none"> Domyślnym ustawieniem fabrycznym jest On (Włącz). Kiedy to ustawienie ma wartość Wyłącz, przycisk Zapisz jako skrót nie jest wyświetlany na ekranie Miejsca docelowe e-mail.
Usuwanie tła Od -4 do 4	Określa stopień widoczności tła na skanowanym obrazie. Uwaga: Domyślne ustawienie fabryczne to 0 sekund.

Zastosowanie	Działanie
Równowaga kolorów Cyjan — czerwony Magenta — zielony Żółty — niebieski	Włącza jednakową równowagę kolorów na wydruku.
Usuwanie koloru Usuwanie koloru Brak Czerwony Zielony Niebieski Domyślny próg koloru czerwonego 0–255 Domyślny próg koloru zielonego 0–255 Domyślny próg koloru niebieskiego 0–255	Umożliwia wybór koloru, który ma być usuwany, oraz regulację wartości progowej usuwania dla poszczególnych kolorów. Uwagi: <ul style="list-style-type: none"> • Domyślnym ustawieniem fabrycznym dla opcji Usuwanie koloru jest ustawienie Brak. • Domyślnym ustawieniem fabrycznym dla każdego progu koloru jest ustawienie 128.
Kontrast 0–5 Najlepsza dla zawartości	Określa kontrast wydruku. Uwaga: Domyślne ustawienie fabryczne to „Najlepsze dla zawartości”.
Odbicie lustrzane Wyłączone Włączone	Utworzenie lustrzanego odbicia oryginalnego dokumentu. Uwaga: Domyślnym ustawieniem fabrycznym jest Wyłącz.
Negatyw Wyłączone Włączone	Tworzy negatyw oryginalnego dokumentu. Uwaga: Domyślnym ustawieniem fabrycznym jest Wyłącz.
Szczegółowość cienia Od -4 do 4	Dostosowuje poziom szczegółowości cienia widocznego na skanowanym obrazie. Uwaga: Domyślnie ustawienie fabryczne to 0 sekund.
Ustaw przekrzywienie podajnika ADF Automatyczny Wyłączone Włączone	Korekta niewielkiego przekrzywienia skanowanego obrazu. Uwagi: <ul style="list-style-type: none"> • Domyślnym ustawieniem fabrycznym jest Auto (Automatycznie). • Ten element menu pojawia się tylko w niektórych modelach drukarek.
Skanuj całą powierzchnię Wyłączone Włączone	Określa, czy oryginalny dokument ma być skanowany na całej powierzchni. Uwaga: Domyślnym ustawieniem fabrycznym jest Wyłącz.
Ostrość 1–5	Dostosowuje ostrość skanowanego obrazu. Uwaga: Domyślnie ustawienie fabryczne to 3 sekund.
Temperatura Od -4 do 4	Określenie wydruków jako ciepłe lub zimne. Zimne wartości powodują generowanie bardziej niebieskich wydruków niż domyślne, a ciepłe wartości — bardziej czerwonych. Uwaga: Domyślnie ustawienie fabryczne to 0 sekund.

Zastosowanie	Działanie
Użyj pola DW:/UDW: Wyłączone Włączone	Umożliwia użycie pól DW i UDW. Uwaga: Domyślnym ustawieniem fabrycznym jest Wyłącz.

Menu Ustawienia FTP

Zastosowanie	Działanie
Format PDF (.pdf) TIFF (.tif) JPEG (.jpg) XPS (.xps) RTF (.rtf) TXT (.txt)	Określa format pliku. Uwaga: Domyślne ustawienie fabryczne to PDF (.pdf).
Ustawienia PDF Wersja PDF 1.2–1.7 A–1a A–1b Kompresja PDF Normalny Wysoka Bezpieczny PDF Wyłączone Włączone PDF z możliwością wyszukiwania Wyłączone Włączone	Konfiguracja ustawień PDF. Uwagi: <ul style="list-style-type: none"> Domyślnym ustawieniem fabrycznym dla wersji PDF jest 1,5. Domyślnym ustawieniem fabrycznym dla funkcji Kompresja PDF jest Normalna. To ustawienie pojawia się tylko po zainstalowaniu sformatowanego, działającego dysku twardego. Domyślnym ustawieniem fabrycznym dla funkcji Bezpieczny PDF i PDF z możliwością przeszukiwania jest Wyłączona. Funkcja Bezpieczny PDF wymaga dwukrotnego wprowadzenia hasła.
Typ zawartości Tekst Grafika Tekst/fotografia Fotografia	Określa treść oryginalnego dokumentu. Uwaga: Domyślnym ustawieniem fabrycznym jest Tekst/Zdjęcie.
Źródło zawartości Czarno-biała drukarka laserowa Kolorowy, laser Do drukarek atramentowych Fotografia/Kliska Czasopismo Gazeta Prasa Inny	Określa sposób produkcji oryginalnego dokumentu Uwaga: Domyślnym ustawieniem fabrycznym jest ustawienie Black/White Laser (Czarno-biała drukarka laserowa).
Kolor Wyłączone Włączone	Określa, czy dokument będzie skanowany i wysyłany w kolorze. Uwaga: Domyślnym ustawieniem fabrycznym jest On (Włącz).

Zastosowanie	Działanie
Rozdzielczość 75 dpi 150 dpi 200 dpi 300 dpi 400 dpi 600 dpi	Określa jakość skanowania w punktach na cal (dpi). Uwaga: Domyślne ustawienie fabryczne to 150 dpi.
Intensywność 1–9	Rozjaśnianie lub przyciemnianie wydruku. Uwaga: Domyślne ustawienie fabryczne to 5 sekund.
Orientacja Pionowa Pozioma	Określa orientację skanowanego obrazu. Uwaga: Domyślnym ustawieniem fabrycznym jest Pionowo.
Rozmiar oryginału Letter Legal Executive Folio Statement Oficio (Meksyk) Uniwersalny Automatyczne wykrywanie rozmiaru Rozmiary mieszane A4 A5 A6 B5 JIS Niestandardowy rozmiar skanu [x] Książka-or.rozm. Wizytówka 3 x 5 cali 4 x 6 cali	Wybieranie rozmiaru oryginalnego dokumentu. Uwaga: Letter jest domyślnym ustawieniem fabrycznym w Stanach Zjednoczonych. Domyślnym międzynarodowym ustawieniem fabrycznym jest A4.
Druk dwustronny (dupleks) Wyłączone Długi brzeg Krótki brzeg	Określa orientację oryginalnych dokumentów załadowanych do automatycznego podajnika dokumentów w celu dwustronnego skanowania. Uwaga: Domyślnym ustawieniem fabrycznym jest Wyłącz.
Jakość JPEG Najlepsza dla zawartości 5–90	Określa jakość obrazu w postaci fotografii w formacie JPEG w stosunku do rozmiaru pliku i jakości obrazu. Uwagi: <ul style="list-style-type: none"> • Domyślne ustawienie fabryczne to „Najlepsze dla zawartości”. • 5 powoduje zmniejszenie wielkości pliku kosztem pogorszenia jakości obrazu. • 90 powoduje zwiększenie jakości obrazu do maksimum kosztem zwiększenia wielkości obrazu.
Wartość domyślna dla tekstu 5–90	Określa jakość tekstu w stosunku do rozmiaru pliku i jakości obrazu. Uwaga: Domyślne ustawienie fabryczne to 75 sekund.

Zastosowanie	Działanie
Wartość domyślna dla tekstu/fotografii 5–90	Określa jakość obrazu w postaci tekstu lub fotografii w stosunku do rozmiaru pliku i jakości obrazu. Uwaga: Domyślne ustawienie fabryczne to 75 sekund.
Wartość domyślna dla fotografii 5–90	Określa jakość obrazu w postaci fotografii w stosunku do rozmiaru pliku i jakości obrazu. Uwaga: Domyślne ustawienie fabryczne to 50 sekund.
Użyj wielostronicowego formatu TIFF Włączone Wyłączone	Umożliwia dokonanie wyboru między jednostronicowymi i wielostronicowymi plikami w formacie TIFF. W przypadku wielostronicowego zadania skanowania z wysłaniem na adres FTP tworzony jest albo jeden plik TIFF zawierający wszystkie strony, albo wiele plików TIFF, z których każdy zawiera jedną stronę zadania. Uwaga: Domyślnym ustawieniem fabrycznym jest On (Włącz).
Kompresja TIFF LZW JPEG	Określa format wykorzystywany do kompresji plików TIFF. Uwaga: Domyślne ustawienie fabryczne to LZW.
Dziennik transmisji Drukuj potwierdzenie Nie drukuj dziennika Drukuj tylko w razie błędu	Określa, czy ma być drukowany dziennik transmisji. Uwaga: Domyślnym ustawieniem fabrycznym jest Drukuj potwierdzenie.
Źródło papieru dziennika Zasobnik [x] Podajnik uniwersalny	Określa źródło papieru, z którego pobierany jest papier podczas drukowania dzienników FTP. Uwaga: Zasobnik 1 jest domyślnym ustawieniem fabrycznym.
Głębina bitów dla transmisji FTP 1-bitowa 8-bitowa	Pozwala zmniejszyć rozmiar tworzonych plików w trybie Tekst/Fotografia przy użyciu obrazów 1-bitowych. Uwaga: Domyślne ustawienie fabryczne to 8-bitowa.
Nazwa pliku	Umożliwia wprowadzenie głównego członu nazwy pliku.
Skanowanie zadania niestandardowego Włączone Wyłączone	Umożliwia kopiowanie do jednego zadania skanowania dokumentu składającego się z papieru o różnych rozmiarach. Uwaga: Domyślnym ustawieniem fabrycznym jest Wyłącz.
Podgląd skanowania Włączone Wyłączone	Określa, czy dla zadań skanowania jest wyświetlany podgląd. Uwagi: <ul style="list-style-type: none"> Domyślnym ustawieniem fabrycznym jest Wyłącz. Ta opcja menu pojawia się tylko po zainstalowaniu sformatowanego, działającego dysku twardego drukarki.
Pozwól na użycie polecenia Zapisz jako skrót Włączone Wyłączone	Umożliwia tworzenie skrótów do adresów serwerów FTP. Uwaga: Domyślnym ustawieniem fabrycznym jest On (Włącz).
Usuwanie tła Od -4 do 4	Określa stopień widoczności tła na kopii. Uwaga: Domyślne ustawienie fabryczne to 0 sekund.
Równowaga kolorów Cyjan — czerwony Magenta — zielony Żółty — niebieski	Włącza jednakową równowagę kolorów na wydruku.

Zastosowanie	Działanie
Usuwanie koloru Usuwanie koloru Brak Czerwony Zielony Niebieski Domyślny próg koloru czerwonego 0–255 Domyślny próg koloru zielonego 0–255 Domyślny próg koloru niebieskiego 0–255	Umożliwia wybór koloru, który ma być usuwany, oraz regulację wartości progowej usuwania dla poszczególnych kolorów. Uwagi: <ul style="list-style-type: none"> Domyślnym ustawieniem fabrycznym dla opcji Usuwanie koloru jest ustawienie Brak. Domyślnym ustawieniem fabrycznym dla każdego progu koloru jest ustawienie 128.
Kontrast 0–5 Najlepsza dla zawartości	Określa kontrast wydruku. Uwaga: Domyślne ustawienie fabryczne to „Najlepsze dla zawartości”.
Odbicie lustrzane Wyłączone Włączone	Utworzenie lustrzanego odbicia oryginalnego dokumentu. Uwaga: Domyślnym ustawieniem fabrycznym jest Wyłącz.
Negatyw Wyłączone Włączone	Tworzy negatyw oryginalnego dokumentu. Uwaga: Domyślnym ustawieniem fabrycznym jest Wyłącz.
Szczegółowość cienia Od -4 do 4	Dostosowuje poziom szczegółowości cienia widocznego na skanowanym obrazie. Uwaga: Domyślne ustawienie fabryczne to 0 sekund.
Ustaw przekrzywienie podajnika ADF Automatyczny Wyłączone Włączone	Korekcja niewielkich przekrzywień skanowanego obrazu. Uwagi: <ul style="list-style-type: none"> Domyślnym ustawieniem fabrycznym jest Auto (Automatycznie). Ta pozycja menu jest obsługiwana tylko w niektórych modelach drukarek.
Skanuj całą powierzchnię Wyłączone Włączone	Określa, czy oryginalny dokument ma być skanowany na całej powierzchni. Uwaga: Domyślnym ustawieniem fabrycznym jest Wyłącz.
Ostrość 1–5	Dostosowuje ostrość skanowanego obrazu. Uwaga: Domyślne ustawienie fabryczne to 3 sekund.
Temperatura Od -4 do 4	Umożliwia tworzenie ciepłych lub zimnych wydruków. Zimne wartości powodują generowanie bardziej niebieskich wydruków niż domyślne, a ciepłe wartości — bardziej czerwonych. Uwaga: Domyślne ustawienie fabryczne to 0 sekund.

Menu napędu flash

Ustawienia skanowania

Zastosowanie	Działanie
Format PDF (.pdf) TIFF (.tif) JPEG (.jpg) XPS (.xps) RTF (.rtf) TXT (.txt)	Określa format pliku. Uwaga: Domyślne ustawienie fabryczne to PDF (.pdf).
Ustawienia PDF Wersja PDF 1.2–1.7 A–1a Kompresja PDF Normalny Wysoka Bezpieczny PDF Wyłączone Włączone PDF z możliwością wyszukiwania Wyłączone Włączone	Konfiguracja ustawień PDF. Uwagi: <ul style="list-style-type: none"> • Domyślnym ustawieniem fabrycznym dla wersji PDF jest 1,5. • Domyślnym ustawieniem fabrycznym dla funkcji Kompresja PDF jest Normalna. • Domyślnym ustawieniem fabrycznym dla funkcji Bezpieczny PDF i PDF z możliwością przeszukiwania jest Wyłączone. Funkcja Bezpieczny PDF wymaga dwukrotnego wprowadzenia hasła.
Typ zawartości Tekst Grafika Tekst/fotografia Fotografia	Określa treść oryginalnego dokumentu. Uwaga: Domyślnym ustawieniem fabrycznym jest Tekst/Zdjęcie.
Źródło zawartości Czarno-biała drukarka laserowa Kolorowy, laser Do drukarek atramentowych Fotografia/Kliska Czasopismo Gazeta Prasa Inny	Określa sposób produkcji oryginalnego dokumentu Uwaga: Domyślnym ustawieniem fabrycznym jest ustawienie Black/White Laser (Czarno-biała drukarka laserowa).
Kolor Włączone Wyłączone	Określa, czy dokument będzie skanowany i wysyłany w kolorze. Uwaga: Domyślnym ustawieniem fabrycznym jest On (Włącz).

Zastosowanie	Działanie
Rozdzielczość 75 dpi 150 dpi 200 dpi 300 dpi 400 dpi 600 dpi	Określa rozdzielczość skanowania w punktach na cal (dpi). Uwaga: Domyślne ustawienie fabryczne to 150 dpi.
Intensywność 1–9	Rozjaśnianie lub przyciemnianie wydruku. Uwaga: Domyślne ustawienie fabryczne to 5 sekund.
Orientacja Pionowa Pozioma	Określa orientację skanowanego obrazu. Uwaga: Domyślnym ustawieniem fabrycznym jest Pionowo.
Rozmiar oryginału Letter Legal Executive Folio Statement Oficio (Meksyk) Uniwersalny Automatyczne wykrywanie rozmiaru Rozmiary mieszane A4 A5 A6 B5 JIS Niestandardowy rozmiar skanu [x] Książka-or.rozm. Wizytówka 3 x 5 cali 4 x 6 cali	Wybieranie rozmiaru oryginalnego dokumentu. Uwaga: Letter jest domyślnym ustawieniem fabrycznym w Stanach Zjednoczonych. Domyślnym międzynarodowym ustawieniem fabrycznym jest A4.
Druk dwustronny (dupleks) Wyłączone Długi brzeg Krótki brzeg	Określa orientację oryginalnych dokumentów załadowanych do automatycznego podajnika dokumentów w celu dwustronnego skanowania. Uwaga: Domyślnym ustawieniem fabrycznym jest Wyłącz.
Jakość JPEG Najlepsza dla zawartości 5–90	Ustala jakość fotografii w formacie JPEG w stosunku do wielkości pliku i jakości obrazu. Uwagi: <ul style="list-style-type: none"> • Domyślne ustawienie fabryczne to „Najlepsze dla zawartości”. • 5 powoduje zmniejszenie wielkości pliku kosztem pogorszenia jakości obrazu. • 90 powoduje zwiększenie jakości obrazu do maksimum kosztem zwiększenia wielkości obrazu.
Wartość domyślna dla tekstu 5–90	Określa jakość tekstu w stosunku do wielkości pliku i jakości obrazu. Uwaga: Domyślne ustawienie fabryczne to 75 sekund.

Zastosowanie	Działanie
Wartość domyślna dla tekstu/fotografii 5–90	Określa jakość obrazu w postaci tekstu lub fotografii w stosunku do rozmiaru pliku i jakości. Uwaga: Domyślne ustawienie fabryczne to 75 sekund.
Wartość domyślna dla fotografii 5–90	Ustala jakość fotografii w stosunku do rozmiaru pliku i jakości. Uwaga: Domyślne ustawienie fabryczne to 50 sekund.
Użyj wielostronicowego formatu TIFF Włączone Wyłączone	Umożliwia dokonanie wyboru między jednostronicowymi i wielostronicowymi plikami w formacie TIFF. W przypadku wielostronicowego zadania skanowania z wysłaniem na adres FTP tworzony jest albo jeden plik TIFF zawierający wszystkie strony, albo wiele plików TIFF, z których każdy zawiera jedną stronę. Uwaga: Domyślnym ustawieniem fabrycznym jest On (Włącz).
Głębina bitowa skanowania 1 bit 8 bitów	Pozwala zmniejszyć rozmiar tworzonych plików w trybie Tekst/Fotografia przy użyciu obrazów 1-bitowych. Uwaga: Domyślne ustawienie fabryczne to „8 bitów”.
Nazwa pliku	Umożliwia wprowadzenie głównego członu nazwy pliku.
Skanowanie zadania niestandardowego Włączone Wyłączone	Kopiowanie dokumentu o różnych rozmiarach stron. Uwaga: Domyślnym ustawieniem fabrycznym jest Wyłącz.
Podgląd skanowania Włączone Wyłączone	Określa, czy dla zadań skanowania jest wyświetlany podgląd. Uwagi: <ul style="list-style-type: none"> • Domyślnym ustawieniem fabrycznym jest Wyłącz. • Ta opcja menu pojawia się tylko po zainstalowaniu sformatowanego, działającego dysku twardego drukarki.
Usuwanie tła Od -4 do 4	Określa stopień widoczności tła na kopii. Uwaga: Domyślne ustawienie fabryczne to 0 sekund.
Równowaga kolorów Cyjan — Czerwony Magenta — Zielony Żółty — Niebieski	Włącza jednakową równowagę kolorów na wydruku.
Usuwanie koloru Usuwanie koloru Brak Czerwony Zielony Niebieski Domyślny próg koloru czerwonego 0–255 Domyślny próg koloru zielonego 0–255 Domyślny próg koloru niebieskiego 0–255	Umożliwia wybór koloru, który ma być usuwany, oraz regulację wartości progowej usuwania dla poszczególnych kolorów. Uwagi: <ul style="list-style-type: none"> • Domyślnym ustawieniem fabrycznym dla opcji Usuwanie koloru jest ustawienie Brak. • Domyślnym ustawieniem fabrycznym dla każdego progu koloru jest ustawienie 128.
Kontrast 0–5 Najlepsza dla zawartości	Określa kontrast skanowanego obrazu. Uwaga: Domyślne ustawienie fabryczne to „Najlepsze dla zawartości”.

Zastosowanie	Działanie
Odbicie lustrzane Wyłączone Włączone	Utworzenie lustrzanego odbicia oryginalnego dokumentu. Uwaga: Domyślnym ustawieniem fabrycznym jest Wyłącz.
Negatyw Wyłączone Włączone	Tworzy negatyw oryginalnego dokumentu. Uwaga: Domyślnym ustawieniem fabrycznym jest Wyłącz.
Szczegółowość cienia Od -4 do 4	Dostosowuje poziom szczegółowości cienia widocznego na skanowanym obrazie. Uwaga: Domyślne ustawienie fabryczne to 0 sekund.
Ustaw przekrzywienie podajnika ADF Automatyczny Wyłączone Włączone	Korekcja niewielkich przekrzywień skanowanego obrazu. Uwagi: <ul style="list-style-type: none"> • Domyślnym ustawieniem fabrycznym jest Auto (Automatycznie). • Ten element menu pojawia się tylko w niektórych modelach drukarek.
Skanuj całą powierzchnię Wyłączone Włączone	Określa, czy oryginalny dokument ma być skanowany na całej powierzchni. Uwaga: Domyślnym ustawieniem fabrycznym jest Wyłącz.
Ostrość 1–5	Dostosowuje ostrość skanowanego obrazu. Uwaga: Domyślne ustawienie fabryczne to 3 sekund.
Temperatura Od -4 do 4	Określenie wydruków jako ciepłe lub zimne. Zimne wartości powodują generowanie bardziej niebieskich wydruków niż domyślne, a ciepłe wartości — bardziej czerwonych. Uwaga: Domyślne ustawienie fabryczne to 0 sekund.

Ustawienia druk.

Liczba kopii 1–999	Określenie domyślnej liczby kopii dla każdego zadania drukowania. Uwaga: Domyślne ustawienie fabryczne to 1 sekund.
Źródło papieru Zasobnik [x] Podajnik uniwersalny Ręczny podajnik papieru Ręczny kopert	Ustawienie domyślnego źródła papieru dla wszystkich zadań drukowania. Uwaga: Zasobnik 1 jest domyślnym ustawieniem fabrycznym.
Sortuj (1,1,1) (2,2,2) (1,2,3) (1,2,3)	Układanie stron po kolei w przypadku drukowania wielu kopii strony. Uwaga: Domyślnym ustawieniem fabrycznym jest (1,2,3) (1,2,3).
Druk dwustronny (dupleks) 1-stronnie 2-stronnie	Włącza funkcję drukowania dwustronnego napływających zadań drukowania. Uwaga: Domyślne ustawienie fabryczne to 1-stronnie.

Oprawa przy druku dwustronnym Dłuższa krawędź Krótsza krawędź	Umożliwia wybór brzegu na oprawę w przypadku drukowania dwustronnego w odniesieniu do orientacji strony. Uwagi: <ul style="list-style-type: none"> • Domyślnym ustawieniem fabrycznym jest Długa krawędź. Strony będą łączone wzdłuż długiej krawędzi (czyli lewej w przypadku orientacji pionowej i górnej w przypadku orientacji poziomej). • W przypadku wybrania opcji oprawy wzdłuż krótkiej krawędzi strony będą łączone wzdłuż krótkiej krawędzi (czyli górnej w przypadku orientacji pionowej i lewej w przypadku orientacji poziomej).
Oszczędność papieru — orientacja Automatyczny Pozioma Pionowa	Określa orientację dokumentu wielostronicowego. Uwaga: Domyślnym ustawieniem fabrycznym jest Auto (Automatycznie).
Oszczędzanie papieru Wyłączone 2 na arkuszu 3 na arkuszu 4 na arkuszu 6 na arkuszu 9 na arkuszu 12 na arkuszu 16 na arkuszu	Drukowanie obrazów wielu stron na jednej stronie arkusza. Uwaga: Domyślnym ustawieniem fabrycznym jest Wyłącz.
Oszczędność papieru — obramowanie Brak Jednolite	Drukuje obramowanie na obrazie każdej strony. Uwaga: Domyślnym ustawieniem fabrycznym jest Brak.
Oszczędność papieru — kolejność Poziomo Odwróć w poziomie Odwróć w pionie Pionowo	Określa położenie obrazów wielu stron. Uwagi: <ul style="list-style-type: none"> • Domyślnym ustawieniem fabrycznym jest Poziomo. • Rozmieszczenie obrazów stron zależy od ich liczby oraz orientacji, która może być pionowa lub pozioma.
Arkusze separujące Wyłączone Między kopiami Między zadaniami Między stronami	Określa, czy mają być wstawiane puste arkusze separujące. Uwagi: <ul style="list-style-type: none"> • Domyślnym ustawieniem fabrycznym jest Wyłącz. • Opcja Między kopiami powoduje umieszczanie pustego arkusza między poszczególnymi kopiami zadania drukowania, jeśli opcję Sortowanie ma ustawienie (1,2,3) (1,2,3). Jeśli opcję Sortowanie ustawiono na (1,1,1) (2,2,2), wówczas puste strony są umieszczane między poszczególnymi zestawami wydrukowanych stron. • Wartość Między zadaniami powoduje, że puste arkusze są umieszczane między zadaniami. • Wartość Między stronami powoduje, że puste arkusze są umieszczane między poszczególnymi stronami zadania. To ustawienie jest użyteczne w przypadku drukowania na foliach lub umieszczania w dokumencie pustych stron.
Źródło arkuszy separujących Zasobnik [x] Podajnik uniwersalny	Określenie źródła papieru dla arkuszy separujących. Uwaga: Zasobnik 1 jest domyślnym ustawieniem fabrycznym.

Puste strony Nie drukuj Drukuj	Określa, czy w zadaniu drukowania mają być umieszczane puste strony. Uwaga: Domyślnym ustawieniem fabrycznym jest Nie drukuj.
---	---

Menu Ustawienia oprogramowania OCR

Zastosowanie	Działanie
Obróć automatycznie Włączone Wyłączone	Automatycznie obraca zeskanowane dokumenty w odpowiednią orientację. Uwaga: Domyślnym ustawieniem fabrycznym jest On (Włącz).
Usuwanie kurzu i rys Wyłączone Włączone	Usuwa plamki z zeskanowanego obrazu. Uwaga: Domyślnym ustawieniem fabrycznym jest Wyłącz.
Odwróć wykrywanie Włączone Wyłączone	Rozpoznaje i umożliwia edytowanie białego tekstu na czarnym tle. Uwaga: Domyślnym ustawieniem fabrycznym jest On (Włącz).
Automatyczna poprawa kontrastu Wyłączone Włączone	Automatycznie dostosowuje kontrast w celu poprawy jakości OCR. Uwaga: Domyślnym ustawieniem fabrycznym jest Wyłącz.
Rozpoznane języki Angielski francuski niemiecki hiszpański włoski Portugues Duński Holenderski Norweski Szwedzki Fiński Węgierski polski	Umożliwia ustawienie języka lub języków rozpoznawanych przez oprogramowanie OCR. Dla każdego języka do wyboru są następujące opcje: Wyłączone Włączone Uwaga: Język jest domyślnie włączony. Jeśli opcja ta jest ustawiona na wartość, która nie znajduje się na liście rozpoznawanych języków, domyślnie włączony jest język angielski.

Ustawienia druk.

Menu ustawień

Opcja	Funkcja
Język drukarki Emulacja PCL Emulacja PS	Umożliwia ustawienie języka drukarki. Uwagi: <ul style="list-style-type: none"> • Domyślnym ustawieniem fabrycznym jest Emulacja PCL. • Ustawienie konkretnego języka drukarki jako domyślnego nie wyklucza możliwości wysyłania przy użyciu programu zadań drukowania korzystających z drugiego języka drukarki.

Opcja	Funkcja
Oczekiwanie zadań Włączone Wyłączone	<p>Określa, czy zadania drukowania mają być usuwane z kolejki drukowania, jeśli wymagają niedostępnych elementów opcjonalnych drukarki lub niestandardowych ustawień.</p> <p>Zadania usunięte z kolejki wydruku są zapisywane w osobnej kolejce wydruku, dzięki czemu inne zadania są drukowane normalnie. Po uzyskaniu brakujących informacji lub opcji zapisane zadania są drukowane.</p> <p>Uwagi:</p> <ul style="list-style-type: none"> • Domyślne ustawienie fabryczne to Wyłączone. • To ustawienie w menu pojawia się tylko wtedy, gdy zainstalowany jest sformatowany, sprawny dysk twardy drukarki. Ten wymóg sprawia, że zapisane zadania nie zostaną usunięte, gdy drukarka utraci zasilanie.
Obszar wydruku Normalny Cała strona	<p>Określa logiczny i fizyczny obszar przeznaczony do zadrukowania.</p> <p>Uwagi:</p> <ul style="list-style-type: none"> • Domyślnym ustawieniem fabrycznym jest Normal (Normalny). Próba wydrukowania jakichkolwiek danych poza obszarem przeznaczonym do zadrukowania, określonym przez opcję Normal (Normalny), spowoduje obcięcie obrazu do granic określonych przez tę opcję. • Ustawienie Cała strona umożliwi przeniesienie obrazu poza obszar przeznaczony do zadrukowania określony przez ustawienie Normalny, ale spowoduje obcięcie obrazu do granic określonych przez ustawienie Normalny. To ustawienie ma wpływ tylko na strony drukowane przy użyciu interpretera emulacji języka PCL 5e. Ustawienie to nie wpływa na strony drukowane przy użyciu interpretera języka PCL XL ani PostScript.
Miejsce zapisu RAM Pamięć flash Dysk	<p>Umożliwia określenie miejsca przechowywania pobranych zasobów.</p> <p>Uwagi:</p> <ul style="list-style-type: none"> • Domyślnym ustawieniem fabrycznym jest RAM. Zasoby są przechowywane w pamięci RAM tymczasowo. • Umieszczenie pobranych zasobów w pamięci flash lub na dysku twardym zapewnia zapisanie ich w sposób trwały. Po wyłączeniu drukarki zasoby znajdujące się w pamięci flash lub na dysku twardym nie zostaną utracone. • To ustawienie w menu pojawia się tylko wtedy, gdy zainstalowana jest sformatowana, sprawna pamięć flash lub dysk twardy drukarki.
Zapis zasobów Włączone Wyłączone	<p>Określa sposób postępowania drukarki z tymczasowymi pobranymi elementami, takimi jak czcionki i makra przechowywane w pamięci RAM, gdy drukarka otrzyma zadanie drukowania wymagające pamięci większej niż dostępna.</p> <p>Uwagi:</p> <ul style="list-style-type: none"> • Domyślne ustawienie fabryczne to Wyłączone. Ustawienie to sprawia, że drukarka zachowuje pobrane zasoby tylko do momentu, gdy potrzebna jest dodatkowa pamięć. Pobrane zasoby są usuwane, by umożliwić przetwarzanie zadań drukowania. • Ustawienie Włącz sprawia, że podczas zmian języków i operacji resetowania drukarki pobrane zasoby są zachowywane. Jeśli w drukarce zabraknie pamięci, zostanie wyświetlony komunikat Pamięć pełna [38], a pobrane elementy nie zostaną usunięte.
Drukuj wszystko, kolejność Alfabetycznie Najpierw najstarsze Newest First (Najpierw najnowsze)	<p>Określa kolejność, w jakiej będą drukowane zadania wstrzymane i poufne, gdy wybrano opcję Drukuj wszystko.</p> <p>Uwaga: Domyślne ustawienie fabryczne to Alfabetycznie. Na panelu sterowania drukarki zadania drukowania zawsze wyświetlane są w kolejności alfabetycznej.</p>

Wykańczanie, menu

Zastosowanie	Działanie
Druk dwustronny (dupleks) 1-stronnie 2-stronnie	Określa, czy drukowanie w trybie dwustronnym ma być ustawieniem domyślnym dla wszystkich zadań drukowania. Uwagi: <ul style="list-style-type: none"> • Domyślne ustawienie fabryczne to 1-stronnie. • Opcję drukowania dwustronnego można ustawić w oprogramowaniu drukarki.
Oprawa przy druku dwustronnym Dłuższa krawędź Krótsza krawędź	Umożliwia wybór brzegu na oprawę w przypadku drukowania dwustronnego w odniesieniu do orientacji strony. Uwaga: Domyślnym ustawieniem fabrycznym jest Długa krawędź.
Liczba kopii 1–999	Określenie domyślnej liczby kopii dla każdego zadania drukowania. Uwaga: Domyślne ustawienie fabryczne to 1 sekund.
Puste strony Nie drukuj Drukuj	Określa, czy w zadaniu drukowania mają być umieszczane puste strony. Uwaga: Domyślnym ustawieniem fabrycznym jest Nie drukuj.
Sortuj (1,1,1) (2,2,2) (1,2,3) (1,2,3)	Układanie stron po kolei w przypadku drukowania wielu kopii strony. Uwaga: Domyślnym ustawieniem fabrycznym jest (1,2,3) (1,2,3).
Arkusze separujące Wyłączone Między kopiami Między zadaniami Między stronami	Określa, czy mają być wstawiane puste arkusze separujące. Uwagi: <ul style="list-style-type: none"> • Domyślnym ustawieniem fabrycznym jest Wyłącz. • Opcja Między kopiami powoduje umieszczanie pustego arkusza między poszczególnymi kopiami zadania drukowania, jeśli opcja Sortowanie ma ustawienie (1,2,3) (1,2,3). Jeśli opcja Sortowanie ma ustawienie (1,1,1) (2,2,2), puste strony są umieszczane między poszczególnymi zestawami wydrukowanych stron (na przykład po wszystkich stronach 1 i po wszystkich stronach 2). • Wartość Między zadaniami powoduje, że puste arkusze są umieszczane między zadaniami. • Wartość Między stronami powoduje, że puste arkusze są umieszczane między poszczególnymi stronami zadania drukowania. To ustawienie jest użyteczne w przypadku drukowania na foliach lub umieszczania w dokumencie pustych stron.
Źródło separatorów Zasobnik [x] Podajnik uniwersalny	Określenie źródła papieru dla arkuszy separujących. Uwagi: <ul style="list-style-type: none"> • Domyślnym ustawieniem fabrycznym jest Zasobnik 1 (zasobnik standardowy). • Aby Podajnik uniwersalny pojawiał się jako ustawienie menu, w konfiguracji podajnika uniwersalnego w menu papieru musi być ustawiona wartość "Kaseta".

Zastosowanie	Działanie
Oszczędzanie papieru Wyłączone 2 na arkuszu 3 na arkuszu 4 na arkuszu 6 na arkuszu 9 na arkuszu 12 na arkuszu 16 na arkuszu	Drukowanie obrazów wielu stron na jednej stronie arkusza. Uwagi: <ul style="list-style-type: none"> • Domyślnym ustawieniem fabrycznym jest Wyłącz. • Wybrana liczba odpowiada liczbie obrazów stron drukowanych na jednej stronie arkusza.
Oszczędność papieru — kolejność Poziomo Odwrót w poziomie Odwrót w pionie Pionowo	Określa położenie obrazów wielu stron. Uwagi: <ul style="list-style-type: none"> • Domyślnym ustawieniem fabrycznym jest Poziomo. • Rozmieszczenie stron zależy od ich liczby oraz orientacji, która może być pionowa lub pozioma.
Oszczędność papieru — orientacja Automatyczny Pozioma Pionowa	Określa orientację dokumentu wielostronicowego. Uwaga: Domyślnym ustawieniem fabrycznym jest Auto (Automatycznie).
Oszczędność papieru — obramowanie Brak Jednolite	Drukuje obramowanie na obrazie każdej strony. Uwaga: Domyślnym ustawieniem fabrycznym jest Brak.

Jakość, menu

Zastosowanie	Działanie
Print Resolution (Rozdzielczość wydruku) 300 dpi 600 dpi 1200 dpi 1200 Image Q 2400 Image Q	Określa rozdzielczość wydruku w punktach na cal. Uwaga: Domyślne ustawienie fabryczne to 600 dpi.
Poprawa ostrości obrazu Wyłączone Czcionki Poziomo Pionowo W obu kierunkach	Umożliwia drukowanie większej liczby pikseli w zbitkach w celu zwiększenia wyrazistości druku, poprawienia wyglądu obrazów w poziomie lub w pionie albo wyglądu czcionki. Uwaga: Domyślnym ustawieniem fabrycznym jest Wyłącz.
Intensywność toneru 1–10	Rozjaśnianie lub przyciemnianie wydruku. Uwagi: <ul style="list-style-type: none"> • Domyślne ustawienie fabryczne to 8 sekund. • Wybranie mniejszej wartości przyczynia się do zmniejszenia zużycia toneru.

Zastosowanie	Działanie
Poprawa dokładności linii Włączone Wyłączone	Włączenie trybu drukowania bardziej odpowiedniego dla takich plików, jak np. rysunki architektoniczne, mapy, schematy układów elektronicznych i diagramy sekwencji działań. Uwagi: <ul style="list-style-type: none"> Domyślnym ustawieniem fabrycznym jest Wyłącz. Aby ustawić tę opcję za pomocą oprogramowania Embedded Web Server, w polu adresu przeglądarki wprowadź adres IP drukarki sieciowej.
Korekta skali szarości Automatyczny Wyłączone	Automatyczna regulacja poprawy kontrastu stosowanego w obrazach. Uwaga: Domyślnym ustawieniem fabrycznym jest Auto (Automatycznie).
Jasność Od -6 do 6	Dostosowanie wydruków poprzez rozjaśnianie lub przyciemnianie. Rozjaśniając druk, można oszczędzać toner. Uwaga: Domyślne ustawienie fabryczne to 0 sekund.
Kontrast 0–5	Dostosowanie kontrastu wydruków. Uwaga: Domyślne ustawienie fabryczne to 0 sekund.

Rejestrowanie zadań, menu

Uwaga: Ten element menu pojawia się tylko po zainstalowaniu opcjonalnego dysku twardego. Upewnij się, że dysk twardy nie jest chroniony przed odczytem i zapisem lub zapisem.

Zastosowanie	Działanie
Dziennik rejestrowania zadań Wyłączone Włączone	Określa, czy tworzony jest dziennik otrzymywanych przez drukarkę zadań drukowania. Uwaga: Domyślnym ustawieniem fabrycznym jest Wyłącz.
Rejestrowanie zadań, narzędzia	Umożliwia drukowanie i usuwanie plików dziennika lub ich eksportowanie do napędu flash.
Rejestrowanie zadań, częstotliwość Codziennie Co tydzień Co miesiąc	Określa, jak często tworzony jest plik dziennika. Uwaga: Domyślnym ustawieniem fabrycznym jest Comiesięczne.
Reakcja dziennika pod koniec okresu rejestrowania zadań Brak Wyślij bieżący dziennik na pocztę e-mail Wyślij bieżący dziennik na pocztę e-mail, a następnie go usuń Publikuj bieżący dziennik Publikuj i usuń bieżący dziennik	Określa rodzaj reakcji drukarki po upływie okresu zdefiniowanego przez ustawienie częstotliwości. Uwaga: Domyślnym ustawieniem fabrycznym jest Brak.
Dziennik prawie pełny Wyłączone 1-99	Określa maksymalny rozmiar pliku dziennika, zanim drukarka wykona akcję Reakcja dziennika przy ustawieniu Prawie pełny. Uwaga: Domyślne ustawienie fabryczne to 5 sekund.

Zastosowanie	Działanie
<p>Rejestrowanie działań, gdy prawie pełny</p> <p>Brak</p> <p>Wyślij bieżący dziennik na pocztę e-mail</p> <p>Wyślij bieżący dziennik na pocztę e-mail, a następnie go usuń</p> <p>Wyślij najstarszy dziennik na pocztę e-mail, a następnie go usuń</p> <p>Publikuj bieżący dziennik</p> <p>Publikuj i usuń bieżący dziennik</p> <p>Publikuj i usuń najstarszy dziennik</p> <p>Usuń bieżący dziennik</p> <p>Usuń najstarszy dziennik</p> <p>Usuń wszystkie dzienniki</p> <p>Usuń wszystkie oprócz bieżącego</p>	<p>Określa rodzaj reakcji drukarki, gdy dysk twardy jest prawie pełny.</p> <p>Uwagi:</p> <ul style="list-style-type: none"> • Domyślnym ustawieniem fabrycznym jest Brak. • Wartość zdefiniowana w ustawieniu Dziennik prawie pełny — poziom określa, kiedy jest przeprowadzane działanie.
<p>Rejestrowanie działań, gdy pełny</p> <p>Brak</p> <p>Wyślij bieżący dziennik na pocztę e-mail, a następnie go usuń</p> <p>Wyślij najstarszy dziennik na pocztę e-mail, a następnie go usuń</p> <p>Publikuj i usuń bieżący dziennik</p> <p>Publikuj i usuń najstarszy dziennik</p> <p>Usuń bieżący dziennik</p> <p>Usuń najstarszy dziennik</p> <p>Usuń wszystkie dzienniki</p> <p>Usuń wszystkie oprócz bieżącego</p>	<p>Określa rodzaj reakcji drukarki po osiągnięciu maksymalnego limitu zapelnienia dysku (100 MB).</p> <p>Uwaga: Domyślnym ustawieniem fabrycznym jest Brak.</p>
<p>Adres URL do publikacji dzienników</p>	<p>Określa lokalizację, w której drukarka publikuje dzienniki rejestrowania zadań.</p>
<p>Adres e-mail do wysyłania dzienników</p>	<p>Określa adres e-mail, na który urządzenie wysyła dzienniki rejestrowania zadań.</p>
<p>Prefiks pliku dziennika</p>	<p>Określa żądany prefiks nazwy pliku dziennika.</p> <p>Uwaga: Domyślnie używanym prefiksem pliku dziennika jest bieżąca nazwa hosta zdefiniowana w menu TCP/IP.</p>

Narzędzia, menu

Opcja	Przeznaczenie
<p>Usuń wstrzymane zadania</p> <p>Poufne</p> <p>Wstrzymane</p> <p>Nieprzywrócone</p> <p>Wszystko</p>	<p>Usuwa zadania poufne i wstrzymane z dysku twardego drukarki.</p> <p>Uwagi:</p> <ul style="list-style-type: none"> • Wybranie tego ustawienia ma wpływ jedynie na zadania znajdujące się na drukarce. Nie ma to wpływu na zakładki, zadania znajdujące się w napędach flash ani inne typy zadań wstrzymanych. • Wybranie opcji Nieprzywrócone powoduje usunięcie wszystkich zadań drukowania i zadań wstrzymanych, które <i>nie</i> zostały przywrócone z dysku twardego lub pamięci drukarki.

Opcja	Przeznaczenie
Formatuj pamięć flash Tak Nie	Sformatuj pamięć flash. Ostrzeżenie — istnieje możliwość uszkodzenia: Podczas formatowania pamięci flash nie wolno wyłączać drukarki. Uwagi: <ul style="list-style-type: none"> • Opcja Tak powoduje usunięcie wszystkich danych zapisanych w pamięci flash. • Opcja Nie powoduje anulowanie żądania formatowania. • Termin pamięć flash odnosi się do pamięci dodanej przez zainstalowanie w drukarce karty pamięci flash. • Opcjonalna karta pamięci flash nie może być chroniona przed odczytem i zapisem ani przed samym zapisem. • Ten element menu pojawia się tylko wtedy, gdy zainstalowana jest sprawna karta pamięci flash.
Usuń pobrane zasoby z dysku Usuń teraz Nie usuwaj	Powoduje usunięcie z dysku twardego drukarki pobranych zasobów, w tym wszystkich zadań wstrzymanych, buforowanych i oczekujących. Uwagi: <ul style="list-style-type: none"> • W przypadku wybrania opcji Usuń teraz drukarka usuwa pobrane zasoby i umożliwia powrót do ekranu początkowego po zakończeniu usuwania. • Po wybraniu opcji Nie usuwaj na wyświetlaczu drukarki z funkcją ekranu dotykowego zostanie wyświetlone główne menu Narzędzia. Po wybraniu opcji Nie usuwaj na wyświetlaczu drukarki niewyposażonej w funkcję ekranu dotykowego na wyświetlaczu zostanie wyświetlony ekran początkowy.
Włącz druk szesnastkowy	Ułatwia zlokalizowanie źródła problemu występującego w zadaniu drukowania. Uwagi: <ul style="list-style-type: none"> • Po włączeniu tej opcji wszystkie dane wysłane do drukarki są drukowane w postaci szesnastkowej i znakowej, a kody sterujące nie są przetwarzane. • Aby zakończyć lub wyłączyć tryb druku szesnastkowego, należy wyłączyć lub zresetować drukarkę.
Estymator pokrycia Wyłączone Włączone	Udostępnia szacunkową wartość procentową pokrycia strony tonerem. Wartość szacunkowa jest drukowana na osobnej stronie na końcu każdego zadania drukowania. Uwaga: Domyślnym ustawieniem fabrycznym jest Wyłącz.

Menu XPS

Opcja	Przeznaczenie
Wydruk str. z błęd. Wyłączone Włączone	Powoduje drukowanie stron zawierających informacje o błędach, w tym błędach znaczników języka XML. Uwaga: Domyślnym ustawieniem fabrycznym jest ustawienie Wyłączone.

Menu PDF

Element	Działanie
Skaluj do rozmiaru Tak Nie	Powoduje dopasowanie zawartości strony do wybranego rozmiaru papieru. Uwaga: Domyślnym ustawieniem fabrycznym jest Nie.

Element	Działanie
Adnotacje Nie drukuj Drukuj	Powoduje drukowanie komentarzy z pliku PDF. Uwaga: Domyślnym ustawieniem fabrycznym jest ustawienie Nie drukuj.

Menu PostScript

Opcja	Działanie
Print PS Error (Drukuj błąd PS) Włączone Wyłączone	Drukuję stronę opisującą błąd PostScript. Uwaga: Domyślnym ustawieniem fabrycznym jest Off (Wyłącz).
Zablokuj tryb startowy PS Włączone Wyłączone	Wyłączenie pliku SysStart. Uwaga: Domyślnym ustawieniem fabrycznym jest Off (Wyłącz).
Priorytet czcionek Rezydentne Flash/Dysk	Określenie kolejności wyszukiwania czcionek. Uwagi: <ul style="list-style-type: none"> • Domyślnym ustawieniem fabrycznym jest Rezydentne. • Ten element menu jest dostępny tylko wtedy, gdy zainstalowana jest opcjonalna, sformatowana karta pamięci flash lub dysk twardy drukarki i zainstalowane urządzenie działa prawidłowo. • Należy się upewnić, że opcjonalna pamięć flash lub dysk twardy drukarki nie są chronione przed odczytem i zapisem oraz przed samym zapisem, ani zabezpieczone hasłem. • Rozmiar bufora zadań nie może być ustawiony na 100%.

Menu emulacji PCL

Element	Działanie
Źródło czcionek Rezydentne Dysk Pobrane Flash Wszystko	Określa zestaw czcionek używanych w menu Nazwa czcionki. Uwagi: <ul style="list-style-type: none"> • Domyślnym ustawieniem fabrycznym jest Rezydentne. Umożliwia wyświetlenie domyślnego zestawu czcionek załadowanych do pamięci RAM. • Ustawienia Pamięć flash i Dysk powodują wyświetlenie wszystkich czcionek zapisanych w tych elementach opcjonalnych. Należy się upewnić, że pamięć flash jest odpowiednio sformatowana i nie jest chroniona przed odczytem i zapisem ani zabezpieczona hasłem. • Ustawienie Pobrane powoduje wyświetlenie wszystkich czcionek pobranych do pamięci RAM. • Ustawienie Wszystkie powoduje wyświetlenie wszystkich czcionek dostępnych w drukarce, pochodzących ze wszystkich źródeł.
Nazwa czcionki Courier 10	Umożliwia określenie konkretnej czcionki i miejsca jej przechowywania. Uwaga: Domyślnym ustawieniem fabrycznym jest Courier 10.

Element	Działanie
Zestaw znaków 10U PC-8 12U PC-850	Określa zestaw znaków dla poszczególnych czcionek. Uwagi: <ul style="list-style-type: none"> • Domyślnym amerykańskim ustawieniem fabrycznym jest 10U PC-8. Domyślnym międzynarodowym ustawieniem fabrycznym jest 12U PC-850. • Zestaw znaków to zbiór znaków alfanumerycznych i interpunkcyjnych oraz symboli specjalnych. Zestawy znaków umożliwiają obsługę poszczególnych języków lub programów, np. symboli matematycznych w tekście naukowym. Wyświetlane są tylko obsługiwane zestawy znaków.
Ustaw. emulacji PCL Rozmiar czcionki 1.00–1008.00	Zmienia rozmiar czcionki (wyrażonej w punktach) dla skalowalnych czcionek typograficznych. Uwagi: <ul style="list-style-type: none"> • Domyślnym ustawieniem fabrycznym jest 12. • Element Rozmiar czcionki (wyrażony w punktach) określa wysokość znaków określonej czcionki. Jeden punkt typograficzny równa się w przybliżeniu 0,014 cala (0,036 mm). Rozmiar ten można zmieniać z przyrostem o 0,25 punktu.
Ustaw. emulacji PCL Wielkość 0.08–100.00	Określa gęstość znaków dla skalowalnych czcionek o stałej szerokości (nieproporcjonalnych). Uwagi: <ul style="list-style-type: none"> • Domyślnym ustawieniem fabrycznym jest 10. • Element Wielkość określa liczbę znaków czcionki o stałej szerokości przypadających na jeden cal. Wielkość tę można zmieniać z przyrostem o 0,01 znaku na cal. • W przypadku nieskalowalnych czcionek o stałej szerokości wielkość jest wyświetlana, ale nie można jej zmienić.
Ustaw. emulacji PCL Orientacja Pionowa Pozioma	Określa orientację tekstu i grafiki na stronie. Uwagi: <ul style="list-style-type: none"> • Domyślnym ustawieniem fabrycznym jest ustawienie Pionowa. Powoduje, że tekst i grafika są drukowane wzdłuż krótszego brzegu arkusza. • Ustawienie Pozioma powoduje, że tekst i grafika są drukowane wzdłuż dłuższego brzegu arkusza.
Ustaw. emulacji PCL Wierszy na stronę 1–255	Określa liczbę wierszy drukowanych na poszczególnych stronach. Uwagi: <ul style="list-style-type: none"> • Domyślnym amerykańskim ustawieniem fabrycznym jest 60. Domyślnym ustawieniem międzynarodowym jest 64. • Odstęp między poszczególnymi wierszami jest określany na podstawie następujących ustawień: Wierszy na stronę, Rozmiar papieru i Orientacja. Przed ustawieniem opcji Wierszy na stronę należy ustawić rozmiar papieru i orientację.
Ustaw. emulacji PCL Szerokość A4 198 mm 203 mm	Konfiguruje drukarkę do drukowania na papierze o rozmiarze A4. Uwagi: <ul style="list-style-type: none"> • Domyślnym ustawieniem fabrycznym jest 198 mm. • Wartość 203 mm powoduje ustawienie szerokości strony, która umożliwia wydrukowanie 80 znaków o parametrze Wielkość równym 10.

Element	Działanie
Ustaw. emulacji PCL Autom. CR po LF Włącz Wyłącz	Określa, czy po poleceniu przejścia do nowego wiersza (LF) automatycznie wykonywana jest operacja powrotu karetki (CR). Uwaga: Domyślnym ustawieniem fabrycznym jest ustawienie Wyłącz.
Ustaw. emulacji PCL Autom. LF po CR Włącz Wyłącz	Określa, czy po poleceniu powrotu karetki (CR) automatycznie wykonywana jest operacja przejścia do nowego wiersza (LF). Uwaga: Domyślnym ustawieniem fabrycznym jest ustawienie Wyłącz.
Zmiana numerów zasobników Przypisz pod. uniw. Wyłącz Brak 0–199 Przypisz zasobnik [x] Wyłącz Brak 0–199 Przypisz papier ręcznie Wyłącz Brak 0–199 Przypisz ręczny podajnik kopert Wyłącz Brak 0–199	Konfiguruje drukarkę do pracy z oprogramowaniem drukarki lub programami używającymi innych numerów źródeł przypisanych do zasobników, szuflad i podajników. Uwagi: <ul style="list-style-type: none"> • Domyślnym ustawieniem fabrycznym jest ustawienie Wyłącz. • Ustawienie Brak powoduje ignorowanie polecenia wyboru podawania papieru. Ta opcja jest wyświetlana tylko wtedy, gdy zostaje wybrana przez interpreter języka PCL 5e. • Wartości 0–199 umożliwiają przypisywanie ustawień niestandardowych.
Zmiana numerów zasobników Wyświetl ustawienia fabryczne Domyślnie podajnik uniwersalny = 8 Domyślnie zasobnik 1 = 1 Domyślnie zasobnik 2 = 4 Domyślnie zasobnik 3 = 5 Domyślnie zasobnik 4 = 20 Domyślnie zasobnik 5 = 21 Domyślnie podajnik kopert = 6 Domyślnie ręczny podajnik papieru = 2 Domyślnie ręczny podajnik kopert = 3	Wyświetla domyślną wartość fabryczną przypisaną do poszczególnych zasobników, szuflad lub podajników.
Zmiana numerów zasobników Przywróć domyślne Tak Nie	Przywraca domyślne wartości fabryczne wszystkim numerom przypisanym do zasobników, szuflad i podajników.

Menu HTML

Opcja		Przeznaczenie
Nazwa czcionki Albertus MT Antique Olive Apple Chancery Arial MT Avant Garde Bodoni Bookman Chicago Clarendon Cooper Black Copperplate Coronet Courier Eurostile Garamond Geneva Gill Sans Goudy Helvetica Hoefler Text Intl CG Times Intl Courier Intl Univers	Joanna MT Letter Gothic Lubalin Graph Marigold MonaLisa Recut Monaco New CenturySbk New York Optima Oxford Palatino StempelGaramond Taffy Times TimesNewRoman Univers Zapf Chancery NewSansMTCS NewSansMTCT New SansMTJA NewSansMTKO	Ustawia domyślną czcionkę używaną w dokumentach HTML. Uwaga: W dokumentach HTML, w których nie określono czcionki, jest używana czcionka Times.

Opcja	Przeznaczenie
Rozmiar czcionki 1–255 punktów	Ustawia domyślny rozmiar czcionki używanej w dokumentach HTML. Uwagi: <ul style="list-style-type: none"> • Domyślnym ustawieniem fabrycznym jest 12 punktów. • Rozmiar czcionki może być zwiększany z przyrostem 1 punktu.
Skala 1–400%	Skaluje domyślną czcionkę używaną w dokumentach HTML. Uwagi: <ul style="list-style-type: none"> • Domyślnym ustawieniem fabrycznym jest 100%. • Skalowanie można zwiększać z przyrostem 1%.
Orientacja Pionowa Pozioma	Określa orientację strony w dokumentach HTML. Uwaga: Domyślnym ustawieniem fabrycznym jest ustawienie Pionowa.
Rozmiar marginesów 8–255 mm	Ustawia marginesy strony w dokumentach HTML. Uwagi: <ul style="list-style-type: none"> • Domyślnym ustawieniem fabrycznym jest 19 mm. • Rozmiar marginesów można zwiększać z przyrostem 1 mm.

Opcja	Przeznaczenie
Tła Nie drukuj Drukuj	Określa, czy w dokumentach HTML mają być drukowane tła. Uwaga: Domyślnym ustawieniem fabrycznym jest Drukuj.

Obraz, menu

Opcja	Przeznaczenie
Automatyczne dopasowanie Włączone Wyłączone	Umożliwia wybór optymalnych ustawień rozmiaru, skalowania i orientacji papieru. Uwaga: Domyślnym ustawieniem fabrycznym jest ustawienie Włączone. To ustawienie przesłania ustawienia skali i orientacji w przypadku niektórych obrazów.
Odwróć Włączone Wyłączone	Odwraca bitonalne obrazy monochromatyczne. Uwagi: <ul style="list-style-type: none"> • Domyślnym ustawieniem fabrycznym jest ustawienie Wyłączone. • To ustawienie nie ma zastosowania w przypadku obrazów w formacie GIF lub JPEG.
Skalowanie U góry z lewej strony Najlepsze dopasowanie Na środku Dopasuj wys./szer. Dopasuj wysokość Dopasuj szerokość	Dopasowuje obraz do wybranego rozmiaru papieru. Uwagi: <ul style="list-style-type: none"> • Domyślnym ustawieniem fabrycznym jest Najlepsze dopasowanie. • Jeśli opcja Automatyczne dopasowanie jest włączona, opcja Skalowanie zostaje automatycznie ustawiona jako Najlepsze dopasowanie.
Orientacja Pionowa Pozioma Odwróć w pionie Odwróć w poziomie	Określa orientację obrazu. Uwaga: Domyślnym ustawieniem fabrycznym jest ustawienie Pionowa.

Menu Pomoc

Element menu	Opis
Drukuj wszystkie podręczniki	Powoduje wydrukowanie wszystkich podręczników.
Podręcznik kopiowania	Dostarcza informacji o kopiowaniu i konfiguracji ustawień
Podręcznik poczty e-mail	Dostarcza informacji o wysyłaniu wiadomości e-mail i konfiguracji ustawień
Podręcznik faksowania	Dostarcza informacji o wysyłaniu faksów i konfiguracji ustawień
Podręcznik FTP	Dostarcza informacji o skanowaniu dokumentów i konfiguracji ustawień
Usuwanie defektów wydruków	Stanowi schemat określania przyczyny powtarzających się błędów w wydruku i wymienia ustawienia służące do dostosowywania jakości wydruku.
Informacje	Pomaga znaleźć dodatkowe informacje.

Ochrona środowiska i uzyskiwanie oszczędności

Podejmujemy wszelkie działania mające na celu ochronę środowiska naturalnego i nieustannie staramy się ulepszać swoje drukarki w celu zredukowania ich negatywnego wpływu na środowisko.

Oszczędzanie papieru i toneru

Badania wykazały, że aż 80% wpływu, jaki drukarka ma na środowisko, jest związane ze zużyciem papieru. Wpływ ten można znacznie zmniejszyć, korzystając z papieru makulaturowego, oraz stosując się do następujących zasad drukowania: drukowania po obu stronach papieru czy drukowania wielu stron na jednej stronie arkusza papieru.

Informacje na temat oszczędzania papieru i energii za pomocą jednego ustawienia drukarki można znaleźć w sekcji [„Korzystanie z trybu Eco-Mode” na stronie 203](#).

Używanie papieru makulaturowego

Możliwe jest używanie makulaturowego papieru biurowego produkowanego specjalnie do stosowania w drukarkach laserowych/LED. Więcej informacji na temat rodzajów papieru makulaturowego nadających się do danej drukarki zawiera sekcja [„Używanie papieru makulaturowego i innych papierów biurowych” na stronie 67](#).

Zmniejszanie zużycia materiałów eksploatacyjnych

Używanie obu stron arkusza papieru

Jeżeli Twoja drukarka obsługuje drukowanie dwustronne, możesz wybrać tryb drukowania: jednostronny lub dwustronny.

Drukowanie wiele stron na jednym arkuszu papieru

Istnieje możliwość wydrukowania nawet do 16 kolejnych stron wielostronicowego dokumentu na jednej stronie pojedynczego arkusza papieru, ustawiając dla zadania drukowania opcję drukowania wielu stron (N-Up).

Sprawdzanie poprawności kopii roboczej

Zanim wydrukujesz lub wykonasz wiele kopii dokumentu:

- Użyj funkcji podglądu, aby zobaczyć dokument przed wydrukowaniem.
- Wydrukuj jeden egzemplarz dokumentu, aby sprawdzić poprawność jego zawartości i formatu.

Unikanie zacięć papieru

Ustaw poprawnie typ i rozmiar papieru, aby unikać zacięć papieru. Więcej informacji można znaleźć w sekcji [„Zapobieganie zacięciom” na stronie 223](#).

Oszczędzanie energii

Korzystanie z trybu Eco-Mode

1 Uruchom przeglądarkę sieci Web, a następnie w polu adresu wpisz adres IP drukarki.

Uwagi:

- Wyświetl adres IP drukarki na ekranie głównym drukarki. Adres IP zostanie wyświetlony w postaci czterech zestawów liczb oddzielonych kropkami, np. 123.123.123.123.
- W przypadku używania serwera proxy wyłącz go tymczasowo, aby prawidłowo załadować stronę sieci Web.

2 Kliknij opcję **Ustawienia >Ustawienia ogólne >Tryb Eco-Mode >**, a następnie wybierz ustawienie.

Opcja	Przeznaczenie
Wyłączone	Powoduje użycie ustawień fabrycznych w przypadku wszystkich ustawień powiązanych z trybem Eco-Mode. Ustawienie Wyłączone umożliwia uzyskanie wydajności drukarki zgodnej z jej danymi technicznymi.
Energia	Umożliwia ograniczenie zużycia energii, szczególnie w czasie, gdy drukarka jest w stanie bezczynności. <ul style="list-style-type: none"> • Silniki drukarki są uruchamiane dopiero wtedy, gdy drukarka jest gotowa do drukowania. Pierwsza strona może zostać wydrukowana z niewielkim opóźnieniem. • Drukarka przechodzi w tryb czuwania po minucie bezczynności.
Energia/Papier	Umożliwia użycie wszystkich ustawień powiązanych z trybami Energia i Papier.
Zwykły papier	<ul style="list-style-type: none"> • Włącz funkcję automatycznego druku dwustronnego (dupleksu). • Wyłączenie funkcji dziennika drukowania.

3 Kliknij przycisk **Wyślij**.

Zmniejszanie hałasu wytwarzanego przez drukarkę

Trybu cichego należy używać w celu zmniejszenia hałasu wytwarzanego przez drukarkę.

1 Uruchom przeglądarkę sieci Web, a następnie w polu adresu wpisz adres IP drukarki.

Uwagi:

- Wyświetl adres IP drukarki na ekranie głównym drukarki. Adres IP zostanie wyświetlony w postaci czterech zestawów liczb oddzielonych kropkami, np. 123.123.123.123.
- W przypadku używania serwera proxy wyłącz go tymczasowo, aby prawidłowo załadować stronę sieci Web.

2 Kliknij kolejno opcje **Ustawienia >Ustawienia ogólne >Tryb cichy >** i wybierz ustawienie.

Opcja	Działanie
On (Włącz)	Zmniejszenie hałasu wytwarzanego przez drukarkę. Uwagi: <ul style="list-style-type: none"> • Zadania drukowania są przetwarzane wolniej. • Silniki drukarki są uruchamiane dopiero wtedy, gdy dokument jest gotowy do wydruku. Przed wydrukowaniem pierwszej strony wystąpi krótka zwłoka.
Wyłącz	Użycie ustawień fabrycznych. Uwaga: To ustawienie umożliwi uzyskanie wydajności drukarki zgodnej z jej danymi technicznymi.

3 Kliknij przycisk **Wyślij**.

Dostosowywanie Trybu czuwania

1 Z poziomu ekranu głównego przejdź do opcji:



>Ustawienia >Ustawienia ogólne >Limity czasu oczekiwania >Tryb czuwania

2 W polu Tryb uśpienia wybierz liczbę minut, przez jaką drukarka ma czekać, zanim będzie przechodzić do Trybu uśpienia.

3 Zapisz zmiany.

Korzystanie z trybu hibernacji

Hibernacja to tryb działania o bardzo niskim poborze energii.

Uwagi:

- Domyślny czas, po którym drukarka przechodzi w stan Hibernacji, wynosi trzy dni.
- Przed wysłaniem zadania drukowania należy upewnić się, że drukarka nie działa już w trybie hibernacji. Drukarkę można wybudzić ze stanu hibernacji, wykonując reset sprzętowy lub przytrzymując dłużej przycisk czuwania.
- Jeśli drukarka znajduje się w trybie hibernacji, wbudowany serwer WWW jest wyłączony.

1 Z poziomu ekranu głównego przejdź do opcji:



>Ustawienia >Ustawienia ogólne

2 Dotknij opcji **Naciśnięcie przycisku czuwania** lub **Naciśnięcie i przytrzymanie przycisku czuwania**.

3 Dotknij opcji **Tryb hibernacji** > .

Regulacja jasności wyświetlacza drukarki

W celu oszczędzania energii lub w razie problemów z odczytaniem informacji na wyświetlaczu można wyregulować jego jasność.

Korzystanie z wbudowanego serwera WWW

1 Uruchom przeglądarkę sieci Web, a następnie w polu adresu wpisz adres IP drukarki.

Uwagi:

- Wyświetla adres IP drukarki w sekcji TCP/IP (menu Sieć / porty). Adres IP ma postać czterech liczb oddzielonych kropkami. Na przykład 123.123.123.123.
- W przypadku używania serwera proxy wyłącz go tymczasowo, aby prawidłowo załadować stronę sieci Web.

2 Kliknij opcje **Ustawienia >Ustawienia ogólne**.

3 W polu Jasność wyświetlacza wprowadź żadaną wartość procentową jasności wyświetlacza.

4 Kliknij opcję **Submit** (Wyślij).

Zabezpieczanie drukarki

Informacje o ulotności pamięci

Drukarka jest wyposażona w różnego rodzaju pamięci mogące przechowywać ustawienia urządzenia i sieci oraz dane użytkowników.

Rodzaje pamięci	Opis
Pamięć ulotna	Drukarka wykorzystuje standardową pamięć <i>Random Access Memory</i> (RAM) do tymczasowego buforowania danych użytkowników podczas wykonywania prostych zadań drukowania i kopiowania.
Pamięć nieulotna	Drukarka może wykorzystywać dwa rodzaje pamięci nieulotnej: EEPROM i NAND (pamięć flash). Oba rodzaje są używane do przechowywania systemu operacyjnego, ustawień urządzeń, danych sieci, ustawień skanera i zakładki oraz rozwiązań wbudowanych.
Zawartość dysku twardego	Niektóre drukarki mają zainstalowany dysk twardy. Dysk twardy drukarki jest przeznaczony do obsługi funkcji właściwych dla określonego urządzenia. W urządzeniu mogą więc pozostawać buforowane dane użytkowników ze złożonych zadań skanowania, drukowania, kopiowania i faksowania oraz dane formularzy i czcionek.

Wymaż zawartość dowolnych zainstalowanych pamięci drukarki w następujących sytuacjach:

- Drukarka jest wycofywana z użycia.
- Wymieniany jest dysk twardy drukarki.
- Drukarka jest przenoszona do innego działu lub lokalizacji.
- Osoba spoza organizacji wykonuje serwis drukarki.
- W celach serwisowych drukarka ma znaleźć się poza siedzibą organizacji.
- Drukarka jest sprzedawana innej organizacji.

Pozbywanie się dysku twardego drukarki

Uwaga: Niektóre modele drukarek mogą nie być wyposażone w dysk twardy.

W środowisku wymagającym wysokiego poziomu bezpieczeństwa może być konieczne podjęcie dodatkowych kroków w celu upewnienia się, że dostęp do danych poufnych znajdujących się na dysku twardym drukarki będzie niemożliwy, gdy drukarka lub jej dysk twardy znajdują się poza siedzibą organizacji.

- **Rozmagnesowanie** — poddanie dysku twardego działaniu pola magnetycznego, które wymaże zapisane dane.
- **Zmiażdżenie** — zgniecenie dysku twardego w celu połamania jego podzespołów i uczynienia niemożliwym do odczytania.
- **Zmielenie** — rozdrobnienie dysku twardego na bardzo małe metalowe fragmenty.

Uwaga: Choć większość danych można wymazać elektronicznie, jedyna metoda gwarantująca całkowite usunięcie wszystkich danych to fizyczne zniszczenie wszystkich dysków twardech, na których są zapisane dane.

Wymazywanie zawartości pamięci ulotnej

Pamięć ulotna (RAM) zainstalowana w drukarce wymaga zasilania w celu przechowywania informacji. Aby usunąć zbuforowane dane, wystarczy wyłączyć drukarkę.

Wymazywanie zawartości pamięci nieulotnej

- **Ustawienia indywidualne, sprzętowe i sieciowe, ustawienia zabezpieczeń oraz rozwiązania wbudowane** — informacje i ustawienia można usunąć, wybierając opcję **Wymaż wszystkie ustawienia** z menu Konfiguracja.
- **Dane faksów** — ustawienia i dane faksów można usunąć, wybierając opcję **Wymaż wszystkie ustawienia** z menu Konfiguracja.

1 Wyłącz drukarkę.

2 Włączając drukarkę, przytrzymaj wciśnięte przyciski **2** i **6**. Zwolnij przyciski dopiero wówczas, gdy na wyświetlaczu pojawi się pasek postępu.

Zostanie przeprowadzona sekwencja uruchamiania drukarki, a następnie pojawi się menu konfiguracyjne. Po pełnym włączeniu drukarki na ekranie dotykowym pojawia się lista funkcji zamiast standardowych ikon ekranu głównego.

3 Dotknij opcji **Wymaż wszystkie ustawienia**.

Podczas tego procesu drukarka zostanie kilkakrotnie ponownie uruchomiona.

Uwaga: Opcja Wymaż wszystkie ustawienia usuwa z pamięci drukarki ustawienia sprzętowe, rozwiązania, zadania, fakсы i hasła.

4 Dotknij opcji **Wstecz >Opuść menu konfiguracji**.

Drukarka zresetuje się i powróci do normalnego trybu pracy.

Wymazywanie dysku twardego drukarki

Uwagi:

- Niektóre modele drukarek mogą nie być wyposażone w dysk twardy.
- Konfigurowanie funkcji Kasuj pliki tymczasowe w menu drukarki umożliwia usuwanie materiałów poufnych pozostałych po zadaniach drukowania poprzez bezpieczne zastępowanie plików zaznaczonych do usunięcia.

Przy użyciu panelu sterowania drukarki

1 Wyłącz drukarkę.

2 Włączając drukarkę, przytrzymaj wciśnięte przyciski **2** i **6**. Zwolnij przyciski dopiero wówczas, gdy na wyświetlaczu pojawi się pasek postępu.

Zostanie przeprowadzona sekwencja uruchamiania drukarki, a następnie pojawi się menu konfiguracyjne. Gdy drukarka jest całkowicie włączona, zostanie wyświetlony ekran dotykowy z listą funkcji.

3 Dotknij opcji **Wipe Disk** (Wymaż dysk), a następnie jednej z następujących opcji:

- **Wymaż dysk (szybko)** — umożliwia zastąpienie zawartości dysku twardego drukarki ciągiem cyfr 0 w ramach pojedynczego przejścia.
- **Wymaż dysk (bezpiecznie)** — umożliwia wielokrotne zastąpienie zawartości dysku losowymi wzorami bitów, po czym następuje przejście sprawdzające. Bezpieczne zastępowanie jest zgodne ze standardem DoD 5220.22-M dotyczącym bezpiecznego wymazywania danych z dysku twardego. Wysoce poufne informacje należy wymazywać wyłącznie przy użyciu tej metody.

4 Dotknij opcji **Tak**, aby przeprowadzić wymazywanie dysku.

Uwagi:

- Pasek stanu będzie wskazywać postęp zadania wymazywania dysku.
- Wymazywanie dysku może trwać od kilku minut do ponad godziny. W tym czasie drukarka nie będzie wykonywać innych zadań użytkowników.

5 Dotknij opcji **Wstecz >Opuść menu konfiguracji**.

Drukarka zresetuje się i powróci do normalnego trybu pracy.

Konfigurowanie szyfrowania dysku twardego drukarki

Włączenie szyfrowania dysku twardego w celu zabezpieczenia przed utratą poufnych danych w przypadku kradzieży drukarki lub jej dysku twardego.

Uwaga: Niektóre modele drukarek mogą nie być wyposażone w dysk twardy.

Korzystanie z wbudowanego serwera WWW

1 Uruchom przeglądarkę sieci Web, a następnie w polu adresu wpisz adres IP drukarki.**Uwagi:**

- Wyświetl adres IP drukarki na ekranie głównym drukarki. Adres IP ma postać czterech liczb oddzielonych kropkami. Na przykład 123.123.123.123.
- W przypadku używania serwera proxy wyłącz go tymczasowo, aby prawidłowo załadować stronę sieci Web.

2 Kliknij opcje **Ustawienia >Bezpieczeństwo >Szyfrowanie dysku**.

Uwaga: Opcja Szyfrowanie dysku pojawia się w menu Bezpieczeństwo tylko wówczas, gdy zainstalowano sformatowany, sprawny dysk twardy drukarki.

3 Z menu Szyfrowanie dysku wybierz opcję **Włącz**.**Uwagi:**

- Włączenie szyfrowania dysku spowoduje wymazanie zawartości dysku twardego drukarki.
- Szyfrowanie dysku może trwać od kilku minut do ponad godziny. W tym czasie drukarka nie będzie wykonywać innych zadań użytkowników.

4 Kliknij opcję **Submit** (Wyślij).

Korzystanie z panelu sterowania drukarki

1 Wyłącz drukarkę.**2** Włączając drukarkę, przytrzymaj wciśnięte przyciski **2** i **6**. Zwolnij przyciski dopiero wówczas, gdy na wyświetlaczu pojawi się pasek postępu.

Zostanie przeprowadzona sekwencja uruchamiania drukarki, a następnie pojawi się menu konfiguracyjne. Po zakończeniu uruchamiania drukarki na jej wyświetlaczu pojawi się lista funkcji.

3 Dotknij kolejno opcji **Szyfrowanie dysku >Włącz**.

Uwaga: Włączenie szyfrowania dysku spowoduje wymazanie zawartości dysku twardego drukarki.

4 Dotknij opcji **Yes** (Tak), aby przeprowadzić wymazywanie dysku.

Uwagi:

- Nie wyłączaj drukarki podczas procesu szyfrowania. Może to spowodować utratę danych.
- Szyfrowanie dysku może trwać od kilku minut do ponad godziny. W tym czasie drukarka nie będzie wykonywać innych zadań użytkowników.
- Pasek stanu będzie wskazywać postęp zadania wymazywania dysku. Po zaszyfrowaniu dysku nastąpi powrót do ekranu Włącz/Wyłącz.

5 Dotknij opcji **Wstecz >Opuść menu konfiguracji**.

Drukarka zresetuje się i powróci do normalnego trybu pracy.

Znajdowanie informacji o zabezpieczeniach drukarki

W środowisku wymagającym wysokiego poziomu bezpieczeństwa może być potrzebne podjęcie dodatkowych działań w celu upewnienia się, że dostęp do danych poufnych znajdujących się na dysku twardym drukarki będzie niemożliwy dla osób bez autoryzacji. Więcej informacji można znaleźć w *Podręczniku administratora „Embedded Web Server — Security” (Wbudowany serwer WWW — Bezpieczeństwo)* znajdującym się na dysku CD drukarki lub dostępnym w naszej witrynie internetowej. Jeśli podręczniki nie są dostępne, należy skontaktować się ze sprzedawcą drukarki.

Przegląd drukarki

Ostrzeżenie — istnieje możliwość uszkodzenia: Zaniedbanie działań mających na celu zachowanie optymalnej jakości wydruków bądź wymiany części lub materiałów eksploatacyjnych może spowodować uszkodzenie drukarki.

Czyszczenie części drukarki

Czyszczenie drukarki

Uwaga: To zadanie należy wykonywać co kilka miesięcy.

Ostrzeżenie — istnieje możliwość uszkodzenia: Uszkodzenia drukarki spowodowane niewłaściwą obsługą nie podlegają gwarancji.

- 1 Upewnij się, że drukarka jest wyłączona, a kabel zasilający nie jest włożony do gniazdka elektrycznego.



UWAGA — NIEBEZPIECZEŃSTWO PORAŻENIA PRĄDEM: Aby uniknąć porażenia prądem elektrycznym podczas czyszczenia zewnętrznej powierzchni drukarki, należy najpierw wyjąć przewód zasilający z gniazdka elektrycznego, a następnie odłączyć wszystkie kable prowadzące do urządzenia.

- 2 Wyjmij papier z odbiornika standardowego i podajnika uniwersalnego.
- 3 Przy pomocy miękkiej szczoteczki lub odkurzacza usuń kurz i kawałki papieru znajdujące się dookoła drukarki.
- 4 Zwilż wodą czystą, nie pozostawiającą włókien szmatkę i przetrzyj nią zewnętrzną część drukarki.

Ostrzeżenie — istnieje możliwość uszkodzenia: Nie należy używać środków czyszczących ani detergentów stosowanych w gospodarstwie domowym, gdyż mogą one uszkodzić obudowę drukarki.

- 5 Przed rozpoczęciem nowego zadania drukowania należy upewnić się, że wszystkie elementy drukarki są suche.

Czyszczenie szyby skanera

W razie problemów z jakością wydruku, np. smug na kopiowanych lub skanowanych obrazach, należy wyczyścić szybę skanera.

- 1 Zwilż lekko wodą miękką niestrzępiącą się ściereczką lub papierowy ręcznik.
- 2 Otwórz pokrywę skanera.



- 3 Wyczyść pokazane miejsca i poczekaj, aż wyschną.



1	Biały spód pokrywy skanera
2	Szyba skanera
3	szyba automatycznego podajnika dokumentów
4	Biały spód pokrywy automatycznego podajnika dokumentów

- 4 Zamknij pokrywę skanera.

Sprawdzanie stanu części i materiałów eksploatacyjnych

Sprawdzanie stanu części i materiałów eksploatacyjnych na panelu sterowania drukarki

Na ekranie głównym dotknij kolejno opcji **Stan/materiały eksploatacyjne** > **Wyświetl stan materiałów eksploatacyjnych**.

Sprawdzanie stanu części i materiałów eksploatacyjnych za pomocą wbudowanego serwera WWW

Uwaga: Upewnij się, że komputer i drukarka są podłączone do tej samej sieci.

1 Uruchom przeglądarkę sieci Web, a następnie w polu adresu wpisz adres IP drukarki.

Uwagi:

- Wyświetl adres IP drukarki na ekranie głównym. Adres IP zostanie wyświetlony w postaci czterech zestawów liczb oddzielonych kropkami, np. 123.123.123.123.
- W przypadku używania serwera proxy wyłącz go tymczasowo, aby prawidłowo załadować stronę sieci Web.

2 Kliknij opcje **Stan urządzenia** > **Więcej szczegółów**.

Przewidywana liczba pozostałych stron

Liczba ta jest określana w oparciu o niedawno drukowane pozycje. Dokładność może się różnić w zależności od wielu czynników, np. zawartości dokumentów, jakości druku i innych ustawień.

Dokładność co do przewidywanej liczby stron może się zmniejszać, jeśli faktyczne zapotrzebowanie na druk różni się od wcześniejszych statystyk. Należy wziąć pod uwagę poziom dokładności tych wyliczeń przed dokonaniem zakupu lub wymianą materiałów eksploatacyjnych. Zanim uzyska się właściwą historię drukowania, wstępne szacowanie zakłada zużycie oparte na metodach testowych i zawartości stron wyliczone przez organizację International Organization for Standardization*.

* Średnia deklarowana wydajność przy ciągłym korzystaniu z czarnego tuszu zgodna z normą ISO/IEC 19752.

Zamawianie materiałów eksploatacyjnych

Uwaga: Wszystkie oszacowane czasy eksploatacji materiałów odnoszą się do drukowania na papierze zwykłym w rozmiarze Letter lub A4.

Zamawianie kaset z tonerem

W celu zamówienia kaset z tonerem należy skontaktować się z punktem sprzedaży, w którym nabyto drukarkę.

Zamawianie zestawu obrazującego

W celu zamówienia zestawu obrazującego należy skontaktować się z punktem sprzedaży, w którym nabyto drukarkę.

Zamawianie zestawu konserwacyjnego

Informacje na temat zamawiania zestawu konserwacyjnego można uzyskać w miejscu zakupu drukarki.

Zamawianie wałka separatora automatycznego podajnika dokumentów

Wałek separatora automatycznego podajnika dokumentów należy zamówić, gdy podajnik nie pobiera papieru lub pobiera więcej niż jeden arkusz naraz.

Więcej informacji na temat wymiany wałka separatora automatycznego podajnika dokumentów można znaleźć w instrukcji dostarczonej z tym elementem.

W celu zamówienia części zamiennych do automatycznego podajnika dokumentów, należy skontaktować się z punktem sprzedaży, w którym kupiono drukarkę.

Przechowywanie materiałów eksploatacyjnych

Do przechowywania materiałów eksploatacyjnych należy wybrać chłodne, czyste miejsce. Materiały eksploatacyjne należy do momentu ich użycia przechowywać skierowane prawidłową stroną do góry, w oryginalnym opakowaniu.

Materiałów eksploatacyjnych nie należy wystawiać na działanie:

- światła słonecznego,
- temperatur wyższych niż 35°C,
- dużej wilgotności (powyżej 80%),
- zaslonego powietrza,
- gazów powodujących korozję,
- silnego zapylenia.

Wymiana materiałów eksploatacyjnych

Wymiana kasety z tonerem

1 Naciśnij przycisk po prawej stronie drukarki, a następnie otwórz przednie drzwiczki.



2 Wyciągnij kasetę z tonerem za pomocą uchwytu.

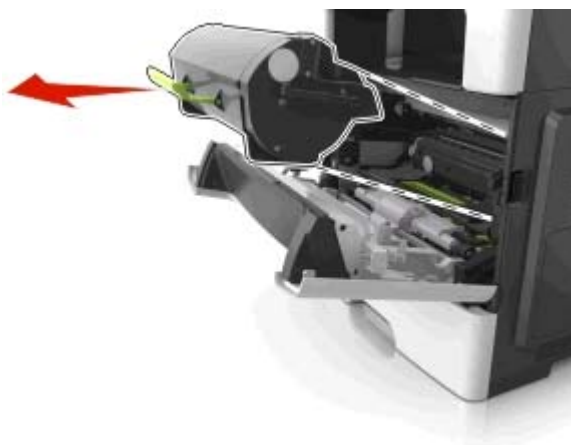

3 Rozpakuj kasetę z tonerem, a następnie usuń wszystkie elementy opakowania.

4 Potrząśnij nową kasetą, aby rozprowadzić toner.



- 5 Włóż kasetę z tonerem do drukarki, wyrównując boczne szyny kasety ze strzałkami na bocznych szynach w drukarce.

Ostrzeżenie — istnieje możliwość uszkodzenia: Nie należy wystawiać bębna na bezpośrednie działanie światła na dłużej niż 10 minut. Długotrwałe działanie światła może negatywnie wpłynąć na jakość wydruku.

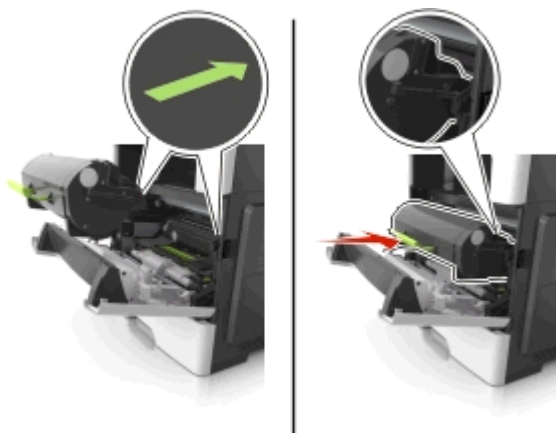

- 6 Zamknij przednie drzwiczki.

Wymiana zespołu obrazującego

- 1 Naciśnij przycisk po prawej stronie drukarki, a następnie otwórz przednie drzwiczki.



2 Wyciągnij kasetę z tonerem za pomocą uchwytu.

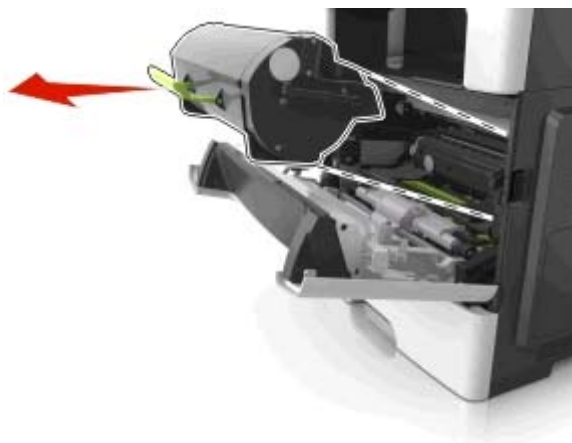

3 Podnieś zieloną dźwignię, a następnie całkowicie wyciągnij bęben z drukarki.



4 Rozpakuj nowy zestaw obrazujący, a następnie nim potrząśnij.

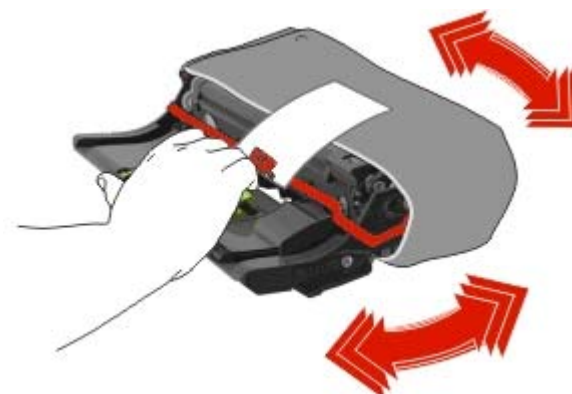

5 Usuń wszystkie elementy opakowania z zestawu obrazującego.

Ostrzeżenie — istnieje możliwość uszkodzenia: Nie należy wystawiać bębna na bezpośrednie działanie światła na dłużej niż 10 minut. Długotrwałe działanie światła może negatywnie wpłynąć na jakość wydruku.

Ostrzeżenie — istnieje możliwość uszkodzenia: Nie wolno dotykać bębna fotoprzewodnika. Może to mieć wpływ na jakość wydruku kolejnych zadań drukowania.

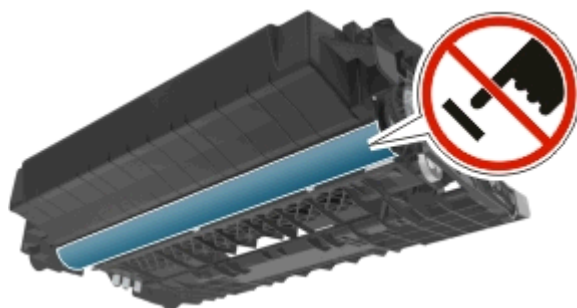

- 6 Włóż zestaw obrazujący do drukarki, wyrównując strzałki na bocznych szynach zestawu obrazującego ze strzałkami na bocznych szynach w drukarce.

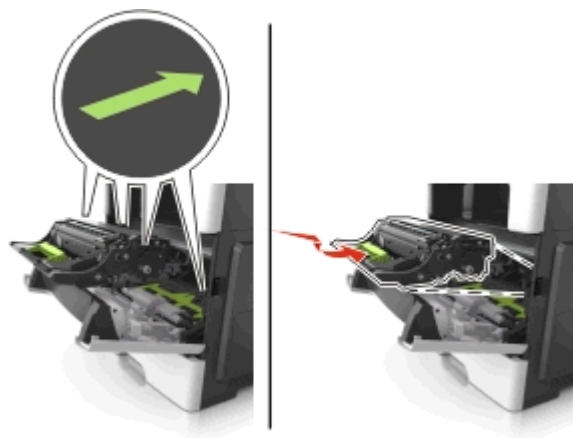

- 7 Włóż kasetę z tonerem do drukarki, wyrównując boczne szyny kasety ze strzałkami na bocznych szynach w drukarce.

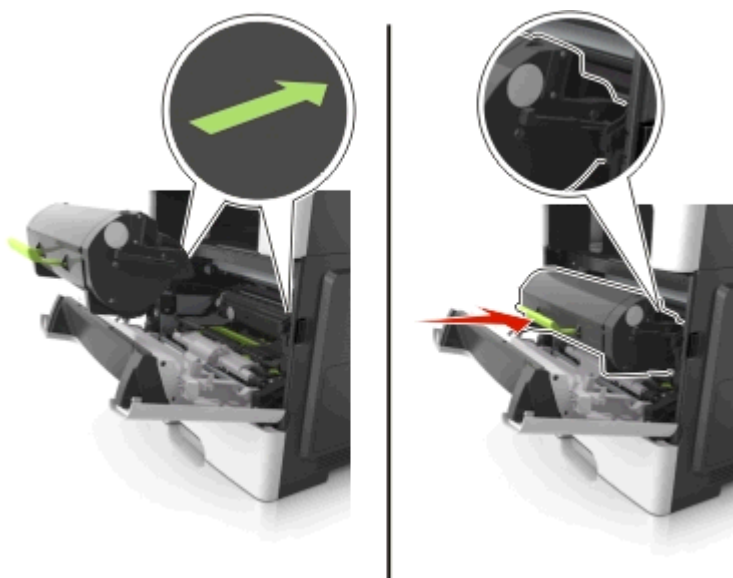

- 8 Zamknij przednie drzwiczki.

Przenoszenie drukarki

⚠ UWAGA — NIEBEZPIECZEŃSTWO USZKODZENIA CIAŁA: Waga drukarki jest większa niż 18 kg i do jej bezpiecznego przeniesienia potrzeba co najmniej dwóch przeszkolonych pracowników.

Przed przystąpieniem do przenoszenia drukarki

⚠ UWAGA — NIEBEZPIECZEŃSTWO USZKODZENIA CIAŁA: Przed przystąpieniem do przenoszenia drukarki należy wykonać poniższe zalecane czynności, aby nie dopuścić do uszkodzenia ciała ani uszkodzenia drukarki.

- Wyłączyć drukarkę przełącznikiem zasilania i wyjąć wtyczkę przewodu zasilającego z gniazda elektrycznego.
- Przed rozpoczęciem przenoszenia drukarki należy odłączyć wszystkie przewody i kable.
- Jeśli jest zainstalowany opcjonalny zasobnik, najpierw należy go usunąć z drukarki. Aby usunąć opcjonalny zasobnik, przesuwaj zatrzask z prawej strony zasobnika ku przodowi zasobnika, aż zaskoczy na miejsce.

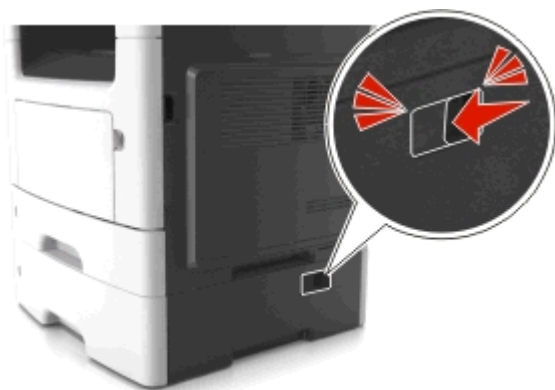

- Przy podnoszeniu należy skorzystać z uchwytów umieszczonych na bokach drukarki.
- Podczas ustawiania drukarki należy zachować ostrożność, aby nie przycisnąć sobie palców.
- Przed konfiguracją drukarki należy upewnić się, że wokół niej pozostaje wystarczająco dużo miejsca.

Należy używać wyłącznie przewodu zasilającego dostarczonego wraz z tym produktem lub zamiennika autoryzowanego przez producenta.

Ostrzeżenie — istnieje możliwość uszkodzenia: Uszkodzenia drukarki spowodowane niewłaściwym przenoszeniem nie podlegają gwarancji.

Przenoszenie drukarki w inne miejsce

Drukarkę i jej wyposażenie można bezpiecznie przenieść w inne miejsce, przestrzegając następujących środków ostrożności:

- Jeśli drukarka jest przewożona na wózku, musi on mieć na tyle dużą powierzchnię, aby mieściła się na nim cała podstawa drukarki.
- Jeśli wyposażenie drukarki jest przewożone na wózku, musi on mieć na tyle dużą powierzchnię, aby mieściły się na nim całe podstawy opcjonalnych elementów wyposażenia.

- Przenoś drukarkę w pozycji pionowej.
- Unikaj gwałtownych wstrząsów.

Transport drukarki

Na czas transportu należy umieścić drukarkę w oryginalnym opakowaniu lub opakowaniu zastępczym, które można zamówić w punkcie zakupu drukarki.

Zarządzanie drukarką

Sprawdzanie wirtualnego wyświetlacza

- 1 Uruchom przeglądarkę sieci Web, a następnie w polu adresu wpisz adres IP drukarki.

Uwagi:

- Wyświetl adres IP drukarki na ekranie głównym drukarki. Adres IP zostanie wyświetlony w postaci czterech zestawów liczb oddzielonych kropkami, np. 123.123.123.123.
- W przypadku używania serwera proxy wyłącz go tymczasowo, aby prawidłowo załadować stronę sieci Web.

- 2 Sprawdź wirtualny wyświetlacz widoczny w lewym górnym rogu ekranu.

Wirtualny wyświetlacz działa podobnie jak rzeczywisty wyświetlacz na panelu sterowania drukarki.

Konfigurowanie alarmów e-mail

Skonfiguruj drukarkę do wysyłania wiadomości e-mail w przypadku, gdy kończą się materiały eksploatacyjne bądź gdy konieczna jest zmiana papieru, jego uzupełnienie lub usunięcie zacięcia.

- 1 Uruchom przeglądarkę sieci Web, a następnie w polu adresu wpisz adres IP drukarki.

Uwagi:

- Wyświetl adres IP drukarki na ekranie głównym drukarki. Adres IP ma postać czterech liczb oddzielonych kropkami. Na przykład 123.123.123.123.
- W przypadku używania serwera proxy wyłącz go tymczasowo, aby prawidłowo załadować stronę sieci Web.

- 2 Kliknij przycisk **Ustawienia**.

- 3 W menu Inne ustawienia kliknij opcję **Konfiguracja alarmów e-mail**.

- 4 Wybierz elementy, na temat których chcesz odbierać powiadomienia, a następnie wpisz adresy e-mail.

- 5 Kliknij opcję **Wyślij**.

Uwaga: Aby uzyskać więcej informacji na temat konfigurowania serwera e-mail, skontaktuj się z administratorem systemu.

Oglądanie raportów

Można wyświetlać różne raporty dotyczące wbudowanego serwera WWW. Te raporty są przydatne w celu dokonania oceny stanu drukarki, sieci i materiałów eksploatacyjnych.

- 1 Uruchom przeglądarkę sieci Web, a następnie w polu adresu wpisz adres IP drukarki.

Uwagi:

- Wyświetl adres IP drukarki na ekranie głównym drukarki. Adres IP ma postać czterech liczb oddzielonych kropkami. Na przykład 123.123.123.123.

- W przypadku używania serwera proxy wyłącz go tymczasowo, aby prawidłowo załadować stronę sieci Web.

2 Kliknij opcję **Raporty**, a następnie kliknij typ raportu, jaki chcesz wyświetlić.

Konfiguracja powiadomień o materiałach eksploatacyjnych z wbudowanego serwera WWW

Ustawiając wybrane alerty, można określić sposób powiadamiania o poszczególnych stanach materiałów eksploatacyjnych (na wyczerpaniu, niski poziom, bardzo niski poziom, koniec okresu eksploatacji).

Uwagi:

- Alerty można ustawić dla naboju z tonerem, wkładu światłoczułego i zestawu konserwacyjnego.
- Wszystkie alerty można ustawić do sygnalizowania stanu materiałów eksploatacyjnych: na wyczerpaniu, niski poziom oraz bardzo niski poziom. Nie wszystkie alerty można ustawić do sygnalizowania stanu końca eksploatacji materiału eksploatacyjnego. Alert e-mail jest dostępny do sygnalizowania wszystkich stanów materiałów eksploatacyjnych.
- Procent szacowanej pozostałej ilości materiału eksploatacyjnego, który będzie powodować wyświetlenie monitu, można ustawić dla niektórych materiałów eksploatacyjnych i niektórych ich stanów.

1 Uruchom przeglądarkę sieci Web, a następnie w polu adresu wpisz adres IP drukarki.

Uwagi:

- Wyświetl adres IP drukarki na ekranie głównym drukarki. Adres IP ma postać czterech liczb oddzielonych kropkami. Na przykład 123.123.123.123.
- W przypadku używania serwera proxy wyłącz go tymczasowo, aby prawidłowo załadować stronę sieci Web.

2 Kliknij kolejno **Ustawienia >Ustawienia wydruku >Powiadomienia o materiałach eksploatacyjnych**.

3 W menu rozwijanym dla każdego materiału eksploatacyjnego wybierz jedną z następujących opcji powiadamiania:

Powiadamianie	Opis
Wyłączone	Normalne zachowanie drukarki dotyczące wszystkich materiałów eksploatacyjnych.
Tylko e-mail	Drukarka utworzy wiadomość e-mail po wystąpieniu określonego stanu materiału eksploatacyjnego. Informacja o stanie materiału eksploatacyjnego pojawi się na stronie menu i stronie stanu.
Ostrzeżenie	Drukarka wyświetli komunikat ostrzeżenia i utworzy wiadomość e-mail dotyczącą stanu materiału eksploatacyjnego. Drukarka nie zatrzyma się po wystąpieniu określonego stanu materiału eksploatacyjnego.
Zatrzymanie z możliwością kontynuacji ¹	Po wystąpieniu określonego stanu materiału eksploatacyjnego drukarka zatrzyma przetwarzanie zadań. Kontynuowanie drukowania będzie wymagać naciśnięcia przycisku przez użytkownika.
Zatrzymanie bez możliwości kontynuacji ^{1,2}	Po wystąpieniu określonego stanu materiału eksploatacyjnego drukarka zatrzyma przetwarzanie zadań. Kontynuowanie drukowania będzie wymagać wymiany materiału eksploatacyjnego.

Powiadamianie	Opis
	<p>¹ Po włączeniu powiadomienia o materiale eksploatacyjnym drukarka utworzy wiadomość e-mail dotyczącą stanu materiału eksploatacyjnego.</p> <p>² Gdy materiał eksploatacyjny wyczerpie się, drukarka zatrzyma się, aby zapobiec wystąpieniu uszkodzenia.</p>

4 Kliknij opcję **Submit** (Wyślij).

Przywracanie domyślnych ustawień fabrycznych

Jeśli chcesz zachować listę aktualnych ustawień menu w celu zastosowania ich w przyszłości, przed przywróceniem domyślnych ustawień fabrycznych wydrukuj stronę ustawień menu. Aby uzyskać więcej informacji na ten temat, zobacz [„Drukowanie strony ustawień menu” na stronie 48](#).

Jeśli jest potrzebna bardziej kompleksowa metoda odzyskania domyślnych ustawień fabrycznych drukarki, trzeba użyć opcji Wymaż wszystkie ustawienia. Aby uzyskać więcej informacji na ten temat, zobacz [„Wymazywanie zawartości pamięci nieulotnej” na stronie 207](#).

Ostrzeżenie — istnieje możliwość uszkodzenia: Wybór opcji Przywracanie ustawień fabrycznych powoduje przywrócenie większości pierwotnych domyślnych ustawień fabrycznych drukarki. Wyjątkami są: język wyświetlacza, niestandardowe rozmiary i komunikaty, a także menu ustawienia sieci i portów. Wszystkie pobrane zasoby zapisane w pamięci RAM są usuwane. Ustawienie to nie ma wpływu na pobrane zasoby zapisane w pamięci flash lub na dysku twardym drukarki.

Z poziomu ekranu głównego przejdź do opcji:

 >Ustawienia >Ustawienia ogólne >Ustawienia fabryczne >Przywróć teraz > 

Usuwanie zacięć

Zacięciom można zapobiec poprzez staranny wybór papieru i nośników specjalnych oraz ich prawidłowe załadowanie. W przypadku zacięcia się nośnika należy wykonać czynności opisane w tym rozdziale.

Ostrzeżenie — istnieje możliwość uszkodzenia: Nigdy nie korzystaj z żadnych narzędzi w celu usuwania zacięć. Takie działanie może doprowadzić do nieodwracalnego uszkodzenia nagrzewnicy.

Zapobieganie zacięciom

Prawidłowo załaduj papier

- Należy się upewnić, że papier w zasobniku leży płasko.



- Nie należy wyjmować zasobnika w trakcie drukowania.
- Nie należy załadowywać zasobnika w trakcie drukowania. Należy go załadować przed drukowaniem albo poczekać na monit o załadowanie go.
- Nie należy ładować zbyt dużej ilości papieru. Upewnij się, że wysokość stosu nie wykracza poza wskaźnik maksymalnego wypełnienia papierem.

- Nie należy wsuwać papieru do zasobnika. Załaduj papier tak jak przedstawiono na rysunku.

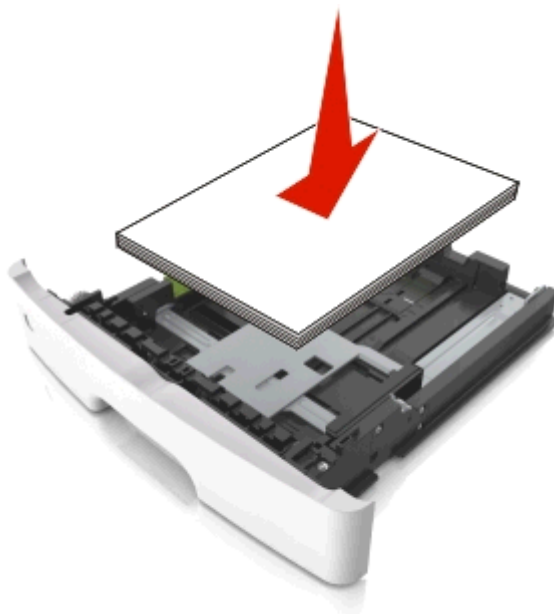

- Należy się upewnić, że prowadnice w zasobniku lub podajniku uniwersalnym są ustawione prawidłowo i nie dociskają mocno papieru lub kopert.
- Po załadowaniu papieru zasobnik należy mocno dopchnąć do drukarki.

Korzystaj z zalecanego rodzaju papieru

- Należy stosować wyłącznie zalecany papier i nośniki specjalne.
- Nie należy ładować pomarszczonego, pogniecionego, wilgotnego, zagiętego ani pozwijanego papieru.
- Przed załadowaniem papier należy wygiąć, przekartkować, a następnie wyprostować.



- Nie należy używać papieru pociętego lub przyciętego ręcznie.
- Nie należy jednocześnie umieszczać papieru o różnych rozmiarach, różnej gramaturze ani różnego typu w tym samym zasobniku.
- Upewnij się, że rozmiar i typ papieru są ustawione prawidłowo w komputerze lub na panelu sterowania drukarki.
- Papier należy przechowywać zgodnie z zaleceniami producenta.

Znaczenie komunikatów o zacięciu i oznaczeń miejsca ich wystąpienia

W przypadku zacięcia na wyświetlaczu drukarki pojawia się komunikat wskazujący miejsce, w którym ono występuje, oraz informację z prośbą o jego usunięcie. W celu usunięcia zacięcia otwórz drzwiczki, pokrywy i zasobniki wskazane na wyświetlaczu.

Uwagi:

- Gdy opcja Pomoc przy zacięciu jest włączona, po usunięciu zaciętej strony drukarka automatycznie wyładowuje puste lub częściowo zadrukowane strony do odbiornika standardowego. Sprawdź, czy w stosie wydruków są odrzucone strony.
- Gdy funkcja usuwania zacięć ma ustawioną wartość Włącz lub Automatycznie, zacięte strony są drukowane ponownie. Ustawienie Automatycznie nie gwarantuje jednak ponownego wydrukowania strony.

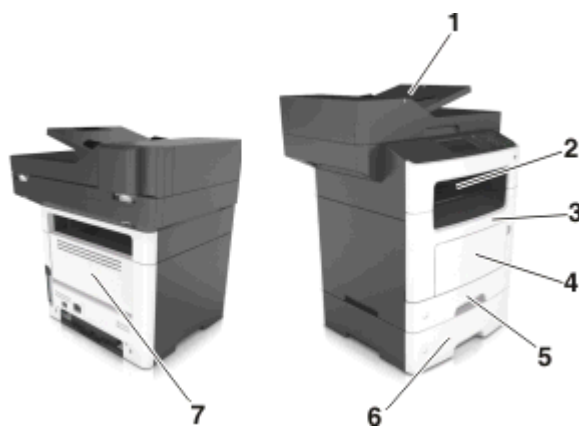

	Obszar dostępu do zacięcia	Komunikat panelu sterowania drukarki	Co należy zrobić
1	Automatyczny podajnik dokumentów	Zacięcie [x] stron, otwórz pokrywę górną automatycznego podajnika. [28y.xx]	Usuń cały papier z automatycznego podajnika dokumentów, a następnie wyjmij zacięty papier.
2	Odbiornik standardowy	Zacięcie [x] str., opróżnij standardowy odbiornik. [20y.xx]	Wyjmij zacięty papier.
3	Przednie drzwiczki	Zacięcie [x] str., otwórz przednie drzwiczki. [20y.xx]	Otwórz przednie drzwiczki, a następnie wyjmij kasetę z tonerem i zestaw obrazujący oraz usuń zacięty papier.
4	Podajnik do wielu zastosowań	Zacięcie [x] str., wyczyść podajnik ręczny. [250.xx]	Wyjmij cały papier z podajnika uniwersalnego, a następnie wyjmij zacięty papier.
5	Podajnik 1	Zacięcie [x] stron papieru, wyjmij podajnik 1, aby wyczyścić dupleks. [23y.xx]	Całkowicie wyciągnij zasobnik 1, dociśnij przednie skrzydełko dupleksu do dołu, a następnie usuń zacięty papier. Uwaga: Usunięcie niektórych zacięć 23y.xx może wymagać otwarcia tylnych drzwiczek.
6	Zasobnik [x]	Zacięcie [x] str., wyjmij zasobnik [x]. [24y.xx]	Wyciągnij wskazany zasobnik i wyjmij zacięty papier.
7	Tylne drzwiczki	Zacięcie [x] str., otwórz tylne drzwiczki. [20y.xx]	Otwórz tylne drzwiczki, a następnie wyjmij zacięty papier.

Zacięcie [x] str., otwórz przednie drzwiczki. [20y.xx]

 **UWAGA — GORĄCA POWIERZCHNIA:** Wewnętrzne elementy drukarki mogą być gorące. W celu zmniejszenia ryzyka oparzenia, przed dotknięciem danej części należy odczekać, aż ostygnie.

1 Naciśnij przycisk po prawej stronie drukarki, a następnie otwórz przednie drzwiczki.



2 Wyciągnij kasetę z tonerem za pomocą uchwytu.

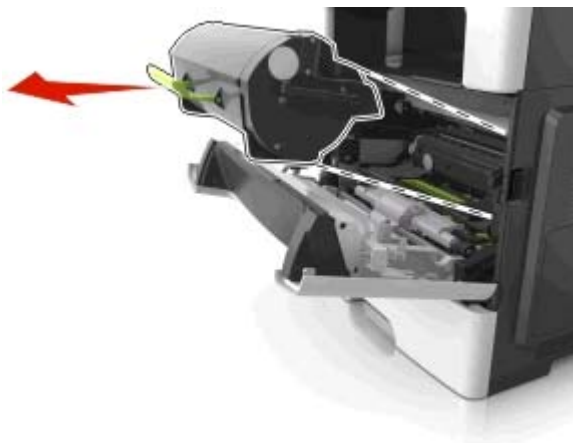

- 3 Podnieś zieloną dźwignię, a następnie całkowicie wyciągnij bęben z drukarki.



Ostrzeżenie — istnieje możliwość uszkodzenia: Nie wolno dotykać niebieskiego lśniącego bębna fotoprzewodnika poniżej zestawu bębna. Może to wpłynąć na jakość kolejnych zadań drukowania.

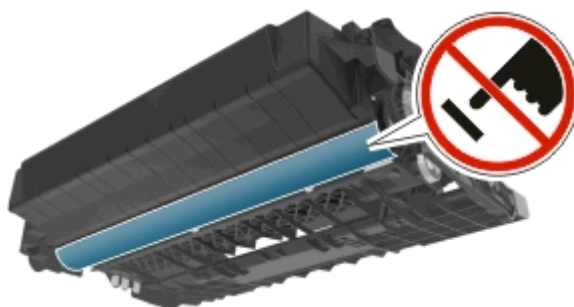

- 4 Odłóż zestaw obrazujący na bok na płaską, gładką powierzchnię.

Ostrzeżenie — istnieje możliwość uszkodzenia: Nie wystawiaj zestawu obrazującego na bezpośrednie działanie światła przez dłużej niż 10 minut. Długotrwałe działanie światła może negatywnie wpłynąć na jakość wydruku.

- 5 Podnieś zieloną klapkę z przodu drukarki.

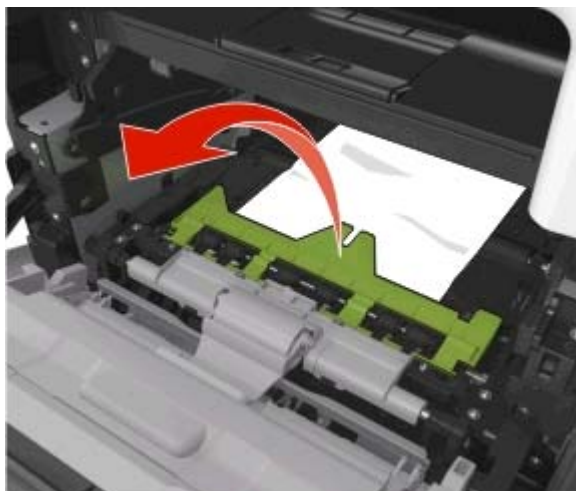

6 Chwyć mocno zacięty papier z obu stron i delikatnie go wyciągnij.

Uwaga: Upewnij się, że wszystkie kawałki papieru zostały usunięte.

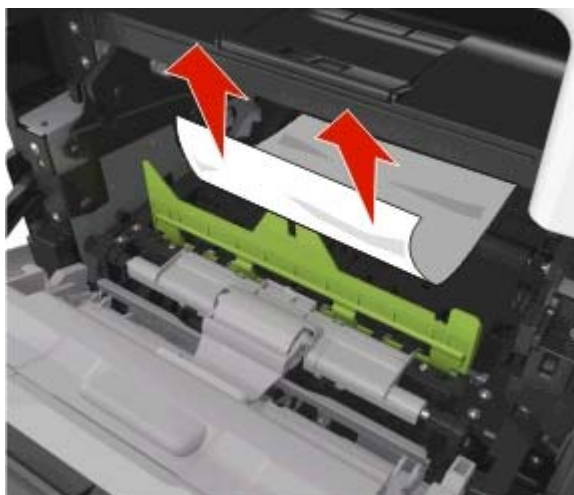

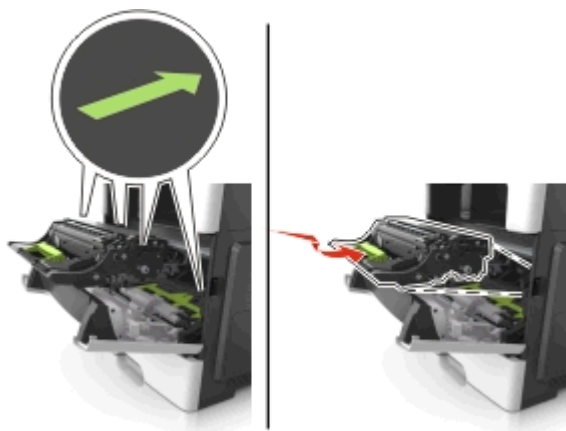

7 Włóż bęben, wyrównując strzałki na bocznych szynach bębna ze strzałkami na bocznych szynach w drukarce, a następnie umieść bęben w drukarce.

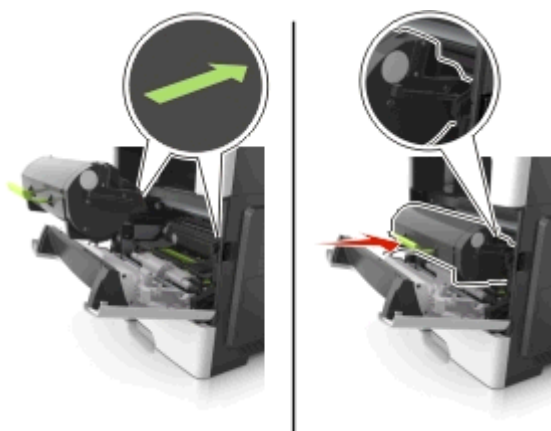

8 Włóż kasetę z tonerem, wyrównując boczne szyny kasety ze strzałkami na bocznych szynach w drukarce, a następnie umieść kasetę w drukarce.



- 9 Zamknij przednie drzwiczki.
- 10 Na panelu sterowania drukarki dotknij przycisku , aby usunąć ten komunikat i kontynuować drukowanie. W przypadku modeli drukarek, które nie są wyposażone w ekran dotykowy, wybierz opcje Dalej >  >Usuń zacięcie i naciśnij przycisk OK > .

Zacięcie [x] str., otwórz tylne drzwiczki. [20y.xx]

- 1 Otwórz przednie drzwiczki, aby poluzować papier zacięty w obszarze drzwiczek tylnych.



- 2 Ostrożnie opuść tylne drzwiczki.

 **UWAGA — GORĄCA POWIERZCHNIA:** Wewnętrzne elementy drukarki mogą być gorące. W celu zmniejszenia ryzyka oparzenia przed dotknięciem danej części należy odczekać, aż ostygnie.

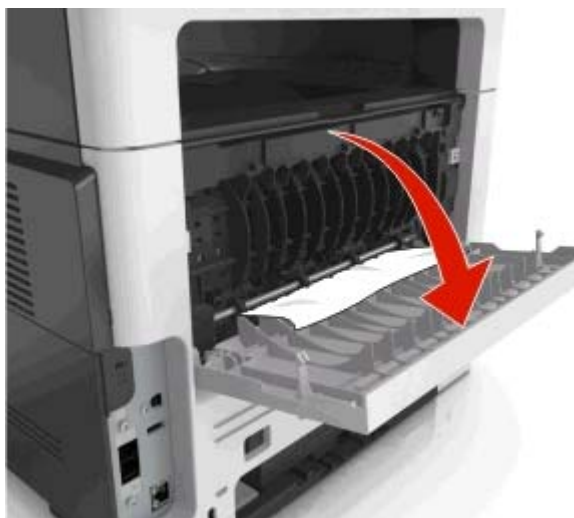

- 3 Chwyć mocno zacięty papier z obu stron i delikatnie go wyciągnij.
Uwaga: Upewnij się, że wszystkie kawałki papieru zostały usunięte.

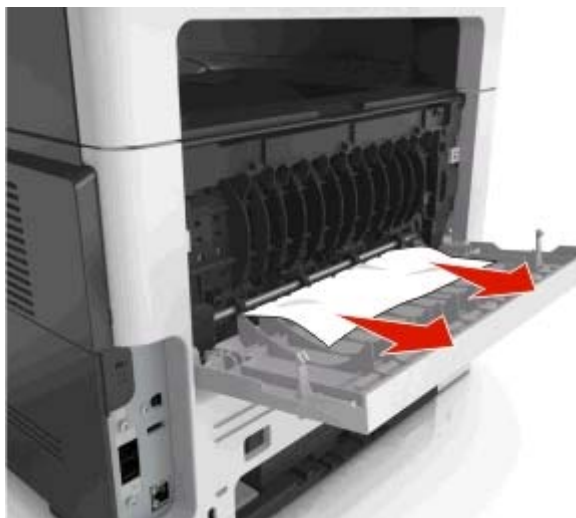

4 Zamknij tylne drzwiczki, a następnie przednie drzwiczki.

5 Na panelu sterowania drukarki dotknij przycisku , aby usunąć ten komunikat i kontynuować drukowanie. W przypadku modeli drukarek, które nie są wyposażone w ekran dotykowy, wybierz opcję Dalej >  >Usuń zacięcie i naciśnij przycisk OK > .

Zacięcie [x] str., opróżnij standardowy odbiornik. [20y.xx]

1 Chwyć mocno zacięty papier z obu stron i delikatnie go wyciągnij.

Uwaga: Upewnij się, że wszystkie kawałki papieru zostały usunięte.

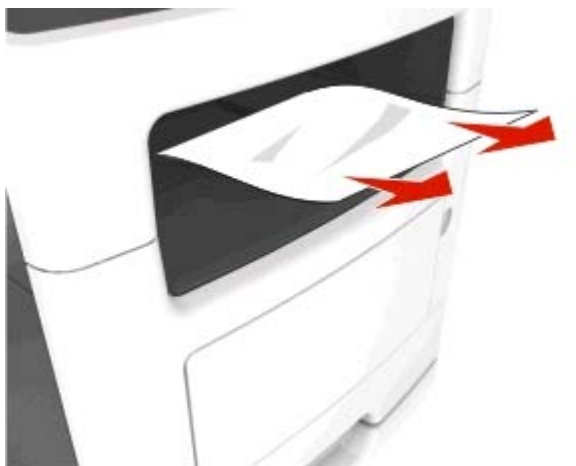

2 Na panelu sterowania drukarki dotknij przycisku , aby usunąć ten komunikat i kontynuować drukowanie. W przypadku modeli drukarek, które nie są wyposażone w ekran dotykowy, wybierz opcję Dalej >  >Usuń zacięcie i naciśnij przycisk OK > .

Zacięcie [x] stron papieru, wyjmij podajnik 1, aby wyczyścić dupleks. [23y.xx]

 **UWAGA — GORĄCA POWIERZCHNIA:** Wewnętrzne elementy drukarki mogą być gorące. W celu zmniejszenia ryzyka oparzenia, przed dotknięciem danej części należy odczekać, aż ostygnie.

1 Wyciągnij całkowicie zasobnik z drukarki.



2 Znajdź niebieską dźwignię i pociągnij ją w dół, aby zlikwidować zacięcie.

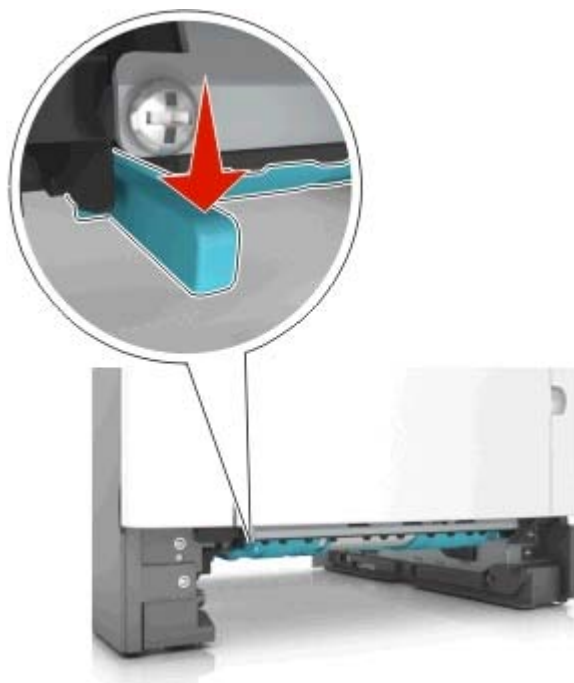

3 Chwyć mocno zacięty papier z obu stron i delikatnie go wyciągnij.

Uwaga: Upewnij się, że wszystkie kawałki papieru zostały usunięte.

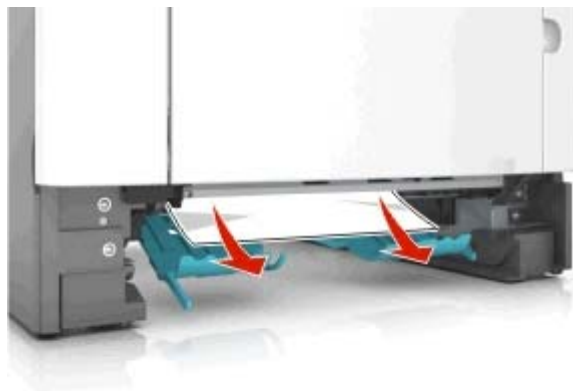

4 Włóż zasobnik.

5 Na panelu sterowania drukarki dotknij przycisku , aby usunąć ten komunikat i kontynuować drukowanie. W przypadku modeli drukarek, które nie są wyposażone w ekran dotykowy, wybierz opcję

Dalej >  >Usuń zacięcie i naciśnij przycisk OK > .

Zacięcie [x] str., otwórz zasobnik [x]. [24y.xx]

1 Wyciągnij całkowicie zasobnik z drukarki.

Uwaga: Na wyświetlaczu drukarki zostanie wyświetlony komunikat informujący, w którym zasobniku wystąpiło zacięcie papieru.



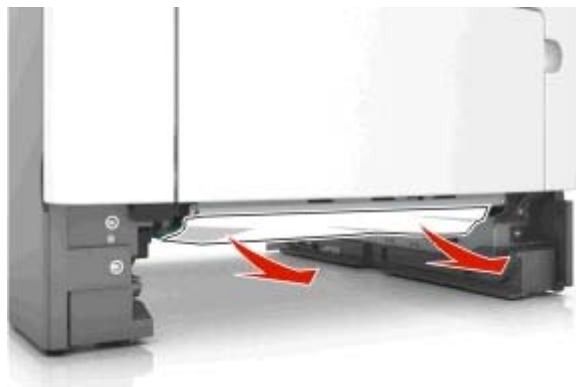

2 Chwyć mocno zacięty papier z obu stron i delikatnie go wyciągnij.

Uwaga: Upewnij się, że wszystkie kawałki papieru zostały usunięte.



3 Włóż zasobnik.

4 Na panelu sterowania drukarki dotknij przycisku , aby usunąć ten komunikat i kontynuować drukowanie. W przypadku modeli drukarek, które nie są wyposażone w ekran dotykowy, wybierz opcję Dalej >  >Usuń zacięcie i naciśnij przycisk OK > .

Zacięcie [x] str., wyczyść podajnik ręczny. [25y.xx]

1 Papier zacięty w podajniku uniwersalnym chwyć mocno z obu stron, a następnie delikatnie go wyciągnij.

Uwaga: Upewnij się, że wszystkie kawałki papieru zostały usunięte.



2 Zegnij arkusze papieru w jedną i w drugą stronę, aby je rozdzielić, a następnie przekartkuj stos. Nie składaj ani nie marszcz papieru. Wyrównaj krawędzie stosu, opierając go na płaskiej powierzchni.



- 3 Ponownie załaduj papier do podajnika uniwersalnego.



Uwaga: Upewnij się, że prowadnica papieru lekko dotyka krawędzi papieru.

- 4 Na panelu sterowania drukarki dotknij przycisku , aby usunąć ten komunikat i kontynuować drukowanie. W przypadku modeli drukarek, które nie są wyposażone w ekran dotykowy, wybierz opcję

Dalej >  >Usuń zacięcie i naciśnij przycisk OK > .

Zacięcie [x] stron, otwórz pokrywę górną automatycznego podajnika. [28y.xx]

- 1 Wyjmij wszystkie oryginalne dokumenty z zasobnika ADF.

Uwaga: Po wyjęciu stron z zasobnika ADF komunikat zniknie.



- 2 Otwórz pokrywę automatycznego podajnika dokumentów (podajnika ADF).



- 3 Chwyć mocno zacięty papier z obu stron i delikatnie go wyciągnij.

Uwaga: Upewnij się, że wszystkie kawałki papieru zostały usunięte.

- 4 Zamknij pokrywę automatycznego podajnika dokumentów.

- 5 Wyrównaj krawędzie oryginalnych dokumentów i umieść te dokumenty w podajniku ADF, a następnie dostosuj położenie prowadnicy papieru.
- 6 Na panelu sterowania drukarki dotknij przycisku , aby usunąć ten komunikat i kontynuować drukowanie. W przypadku modeli drukarek, które nie są wyposażone w ekran dotykowy, wybierz opcje **Dalej** >  > **Usuń zacięcie i naciśnij przycisk OK** > .

Rozwiązywanie problemów

Opis komunikatów drukarki

Kończy się kaseeta [88.xy]

Konieczne może być zamówienie kasety z tonerem. Na panelu sterowania drukarki dotknij opcji **Kontynuuj**, aby usunąć komunikat i kontynuować drukowanie. Jeśli drukarka nie jest wyposażona w ekran dotykowy, wciśnij , aby potwierdzić.

Kaseeta prawie pusta [88,xy]

Na panelu sterowania drukarki dotknij opcji **Kontynuuj**, aby usunąć komunikat i kontynuować drukowanie. Jeśli drukarka nie jest wyposażona w ekran dotykowy, wciśnij , aby potwierdzić.

Bardzo niski poziom toneru w kasecie drukującej, pozostało [x] stron do wydrukowania [88.xy]

Konieczna może okazać się szybka wymiana naboju z tonerem. Więcej informacji można znaleźć w sekcji „Wymiana materiałów eksploatacyjnych” w *Podręczniku użytkownika*.

Na panelu sterowania drukarki dotknij opcji **Kontynuuj**, aby usunąć komunikat i kontynuować drukowanie. Jeśli drukarka nie jest wyposażona w ekran dotykowy, naciśnij przycisk , aby potwierdzić.

Zmień [źródło papieru] na [ciąg niestandardowy], załaduj [orientacja papieru]

Wypróbuj jedną lub więcej spośród poniższych opcji:

- Załaduj do zasobnika papier prawidłowego rozmiaru i typu. Sprawdź, czy w menu papieru na panelu sterowania drukarki zostały określone odpowiednie ustawienia rozmiaru i typu papieru, a następnie wybierz opcję **Zmieniono papier**. W przypadku modeli drukarek bez ekranu dotykowego naciśnij przycisk , aby potwierdzić.
- Anuluj zadanie drukowania.

Zmień [źródło papieru] na [nazwa typu niestandardowego], załaduj [orientacja]

Wypróbuj jedną lub więcej spośród poniższych opcji

- Załaduj do zasobnika papier prawidłowego rozmiaru i typu, sprawdź, czy w menu Papier na panelu sterowania drukarki zostały wybrane odpowiednie ustawienia rozmiaru i typu papieru, a następnie dotknij opcji **Zmieniono papier**. W przypadku modeli drukarek bez ekranu dotykowego naciśnij przycisk , aby potwierdzić.
- Anuluj zadanie drukowania.

Zmiana [źródło papieru] na [rozmiar papieru] ładowanie [orientacja]

Wypróbuj jedną lub więcej spośród poniższych opcji:

- Załaduj do zasobnika papier prawidłowego rozmiaru i typu, sprawdź, czy w menu Papier na panelu sterowania drukarki zostały wybrane odpowiednie ustawienia rozmiaru i typu papieru, a następnie dotknij opcji **Zmieniono papier**. W przypadku modeli drukarek bez ekranu dotykowego naciśnij przycisk , aby potwierdzić.
- Anuluj zadanie drukowania.

Zmiana [źródło papieru] na [typ papieru] [rozmiar papieru], ładowanie [orientacja]

Wypróbuj jedną lub więcej spośród poniższych opcji:

- Załaduj do zasobnika papier prawidłowego rozmiaru i typu, sprawdź, czy w menu Papier na panelu sterowania drukarki zostały wybrane odpowiednie ustawienia rozmiaru i typu papieru, a następnie dotknij opcji **Zmieniono papier**. W przypadku modeli drukarek bez ekranu dotykowego naciśnij przycisk , aby potwierdzić.
- Anuluj zadanie drukowania.

Zamknij pokrywę skanera i załaduj oryginały, jeśli ponownie uruchamiasz zadanie [2yy.xx]

Na panelu sterowania drukarki spróbuj użyć jednej z następujących opcji:

- Aby kontynuować skanowanie z automatycznego podajnika dokumentów od momentu zakończenia ostatniego pomyślnego zadania skanowania, wybierz opcję **Skanuj z automatycznego podajnika**.
- Aby kontynuować skanowanie z szyby skanera od momentu zakończenia ostatniego pomyślnego zadania skanowania, wybierz opcję **Skanuj z płyty skanera**.
- Aby zakończyć skanowanie na ostatnim pomyślnym zadaniu skanowania, wybierz opcję **Zakończ zadanie bez dalszego skanowania**.
Uwaga: Ta opcja nie anuluje zadania skanowania. Wszystkie pomyślnie zeskanowane strony zostaną dalej przetworzone w celu kopiowania, faksowania lub wysłania w wiadomości e-mail.
- Aby usunąć komunikat i anulować zadanie skanowania, wybierz opcję **Anuluj zadanie**.
- Jeśli drukarka nie jest wyposażona w ekran dotykowy, wciśnij , aby potwierdzić.

Zamknij przednie drzwiczki

Zamknij przednie drzwiczki drukarki.

Zmiana konfiguracji, niektóre wstrzymane zadania nie zostały przywrócone [57]

Zatrzymane zadania zostaną unieważnione z powodu następujących możliwych zmian w drukarce:



- Nastąpiła aktualizacja oprogramowania układowego.
- Zasobnik, z którego drukowano został usunięty.

- Zadanie drukowania zostało wysłane z pamięci flash, która nie jest już podłączona do portu USB.
- Dysk twardy drukarki zawiera zadania drukowania, które zostały zapisane, gdy znajdował się on w innym modelu drukarki.

Na panelu sterowania drukarki wybierz opcję **Kontynuuj**, aby usunąć ten komunikat. W przypadku drukarek z ekranami niedotykowymi naciśnij przycisk , aby potwierdzić.

Złożona strona, część danych może nie zostać wydrukowanych [39]

Wypróbuj jedną lub więcej spośród poniższych opcji:

- Na panelu sterowania drukarki dotknij opcji **Kontynuuj**, aby usunąć komunikat i kontynuować drukowanie. Jeśli drukarka nie jest wyposażona w ekran dotykowy, wciśnij , aby potwierdzić.
- Anuluj bieżące zadanie drukowania. Jeśli drukarka nie jest wyposażona w ekran dotykowy, wciśnij , aby potwierdzić.
- Zainstaluj dodatkową pamięć drukarki.

Wykryto uszkodzoną pamięć flash [51]

Wypróbuj jedną lub więcej spośród poniższych opcji:

- Wymień uszkodzoną kartę pamięci flash.
- Na panelu sterowania drukarki dotknij opcji **Kontynuuj**, aby usunąć komunikat i kontynuować drukowanie. Jeśli drukarka nie jest wyposażona w ekran dotykowy, wciśnij , aby potwierdzić.
- Anuluj bieżące zadanie drukowania.

Dysk musi być sformatowany przed użyciem w urządzeniu

Na panelu sterowania drukarki wybierz opcję **Formatuj dysk**, aby sformatować dysk twardy drukarki i usunąć komunikat. W przypadku drukarek, które nie są wyposażone w ekran dotykowy, naciśnij przycisk , aby potwierdzić.

Uwaga: Formatowanie powoduje usunięcie wszystkich plików zapisanych na dysku twardym drukarki.

Błąd odczytu napędu USB. Wyjmij urządzenie USB.

Włożone zostało nieobsługiwane urządzenie USB. Wyjmij to urządzenie USB, a następnie zainstaluj obsługiwane.

Błąd podczas odczytu danych z koncentratora USB. Odłącz koncentrator.

Podłączony został nieobsługiwany koncentrator USB. Odłącz ten koncentrator USB, a następnie zainstaluj obsługiwany.

Pamięć faksu pełna

Na panelu sterowania drukarki dotknij opcji **Kontynuuj**, aby usunąć komunikat.

Partycja faksu nie działa. Skontaktuj się z administratorem systemu.

Spróbuj wykonać jedną z następujących czynności:

- Na panelu sterowania drukarki wybierz opcję **Kontynuuj**, aby usunąć ten komunikat. Jeśli drukarka nie jest wyposażona w ekran dotykowy, wciśnij , aby potwierdzić.
- Wyłącz drukarkę, a następnie włącz ją ponownie. Jeśli komunikat się powtarza, skontaktuj się z obsługą techniczną systemu lub zobacz rozdział „Konfigurowanie funkcji faksu w drukarce” w *Podręczniku użytkownika*.

Nie skonfigurowano formatu „Do” serwera faksu. Skontaktuj się z administratorem systemu.

Spróbuj wykonać jedną z następujących czynności:

- Na panelu sterowania drukarki wybierz opcję **Kontynuuj**, aby usunąć ten komunikat. Jeśli drukarka nie jest wyposażona w ekran dotykowy, wciśnij , aby potwierdzić.
- Skonfiguruj serwer faksów. Jeśli komunikat pojawi się ponownie, skontaktuj się z obsługą techniczną systemu.

Nie ustawiono nazwy faksu. Skontaktuj się z administratorem systemu.

Spróbuj wykonać jedną z następujących czynności:

- Na panelu sterowania drukarki wybierz opcję **Kontynuuj**, aby usunąć ten komunikat. Jeśli drukarka nie jest wyposażona w ekran dotykowy, wciśnij , aby potwierdzić.
- Skonfiguruj faks analogowy. Jeśli komunikat pojawi się ponownie po zakończeniu konfigurowania, skontaktuj się z obsługą techniczną systemu.

Nie ustawiono numeru faksu urządzenia. Skontaktuj się z administratorem systemu.

Spróbuj wykonać jedną z następujących czynności:

- Na panelu sterowania drukarki wybierz opcję **Kontynuuj**, aby usunąć ten komunikat. Jeśli drukarka nie jest wyposażona w ekran dotykowy, wciśnij , aby potwierdzić.
- Skonfiguruj faks analogowy. Jeśli komunikat pojawi się ponownie po zakończeniu konfigurowania, skontaktuj się z obsługą techniczną systemu.

Bęben pusty [84.xy]

Konieczny może być zakup nowego bębna. Na panelu sterowania drukarki dotknij opcji **Kontynuuj**, aby usunąć komunikat i kontynuować drukowanie. Jeśli drukarka nie jest wyposażona w ekran dotykowy, wciśnij , aby potwierdzić.

Bęben prawie pusty [84.xy]

Na panelu sterowania drukarki dotknij opcji **Kontynuuj**, aby usunąć komunikat i kontynuować drukowanie. Jeśli drukarka nie jest wyposażona w ekran dotykowy, wciśnij , aby potwierdzić.

Bardzo niski poziom zestawu obrazującego, pozostało [x] stron do wydrukowania [84.xy]

Konieczna może być szybka wymiana jednostki obrazującej. Więcej informacji można znaleźć w sekcji „Wymiana materiałów eksploatacyjnych” w *Podręczniku użytkownika*.

W razie konieczności, na panelu sterowania drukarki dotknij opcji **Kontynuuj**, aby usunąć komunikat i kontynuować drukowanie. Jeśli drukarka nie jest wyposażona w ekran dotykowy, naciśnij przycisk , aby potwierdzić.

Nieprawidłowy rozmiar papieru, otwórz [źródło papieru] [34]

Uwaga: Źródłem papieru może być zasobnik lub podajnik.

Spróbuj następujących rozwiązań:

- Załaduj do źródła papier o odpowiednim rozmiarze.
- Na panelu sterowania drukarki wybierz opcję **Kontynuuj**, aby usunąć komunikat i wydrukować zadanie, używając innego źródła papieru. Jeśli drukarka nie jest wyposażona w ekran dotykowy, naciśnij przycisk , aby potwierdzić.
- Sprawdź prowadnice długości i szerokości w źródle papieru i upewnij się, że papier jest prawidłowo załadowany.
- Upewnij się, czy prawidłowy rozmiar i typ papieru są określone w oknie Właściwości drukowania lub Drukowanie.
- Upewnij się, że rozmiar i typ papieru są określone w menu Papier na panelu sterowania drukarki.
- Upewnij się, że ustawiony jest poprawny rozmiar papieru. Jeśli na przykład dla ustawienia Multipurpose Feeder Size (Rozmiar w podajniku do wielu zastosowań) została wybrana wartość Uniwersalny, sprawdź, czy włożony papier jest wystarczająco duży, aby można było na nim wydrukować dane.
- Anuluj zadanie drukowania.

Za mało pamięci do defragmentacji pamięci flash [37]

Wypróbuj jedną lub więcej spośród poniższych opcji:

- Na panelu sterowania drukarki wybierz opcję **Kontynuuj**, zatrzymać defragmentację i kontynuować drukowanie. Jeśli drukarka nie jest wyposażona w ekran dotykowy, wciśnij , aby potwierdzić.
- Usuń czcionki, makra oraz inne dane znajdujące się w pamięci drukarki.
- Zainstaluj dodatkową pamięć drukarki.

Za mało pamięci, niektóre wstrzymane zadania zostały usunięte [37]

Niektóre wstrzymane zadania zostały usunięte w celu przetworzenia zadań bieżących.

Wybierz opcję **Kontynuuj**, aby usunąć komunikat. W przypadku drukarek z ekranami niedotykowymi naciśnij przycisk , aby potwierdzić.

Za mało pamięci, nie można przywrócić niektórych wstrzymanych zadań [37]

Wypróbuj jedną lub więcej spośród poniższych opcji:

- Na panelu sterowania drukarki wybierz opcję **Kontynuuj**, aby usunąć ten komunikat. W przypadku drukarek z ekranami niedotykowymi naciśnij przycisk , aby potwierdzić.
- Usuń inne wstrzymane zadania, aby zwolnić dodatkową pamięć drukarki.

Za mało pamięci do sortowania zadań [37]

Wypróbuj jedną lub więcej spośród poniższych opcji:

- Dotknij opcji **Kontynuuj**, aby wydrukować część zadania zapisaną już w pamięci i rozpocząć sortowanie pozostałej części zadania. Jeśli drukarka nie jest wyposażona w ekran dotykowy, wciśnij , aby potwierdzić.
- Anuluj bieżące zadanie drukowania.

Za mało pamięci do obsługi funkcji zapisu zasobów [53]

Zainstaluj dodatkową pamięć drukarki lub dotknij opcji **Kontynuuj** na panelu sterowania drukarki, aby wyłączyć zapisywanie zasobów, usunąć komunikat o kontynuować drukowanie. Jeśli drukarka nie jest wyposażona w ekran dotykowy, wciśnij , aby potwierdzić.

Załaduj do podajnika ręcznego [ciąg niestandardowy] [orientacja papieru]

Wypróbuj jedną lub więcej spośród poniższych opcji:

- Załaduj do podajnika papier odpowiedniego typu i rozmiaru.
- W zależności od modelu drukarki dotknij opcji **Kontynuuj** lub wciśnij , aby usunąć wiadomość i kontynuować drukowanie.

Uwaga: Jeśli w momencie, gdy wybrana została opcja **Kontynuuj** lub wciśnięty został przycisk  w podajniku nie ma papieru, drukarka pomija to żądanie i drukuje z automatycznie wybranego zasobnika.

- Anuluj bieżące zadanie.

Załaduj do podajnika ręcznego [nazwa typu niestandardowego] [orientacja papieru]

Wypróbuj jedną lub więcej spośród poniższych opcji:

- Załaduj do podajnika uniwersalnego prawidłowy typ papieru o właściwym rozmiarze.
- W zależności od modelu drukarki dotknij opcji **Kontynuuj** lub wciśnij , aby usunąć wiadomość i kontynuować drukowanie.

Uwaga: Jeśli w momencie, gdy wybrana została opcja **Kontynuuj** lub wciśnięty został przycisk  w podajniku nie ma papieru, drukarka pomija to żądanie i drukuje z automatycznie wybranego zasobnika.

- Anuluj bieżące zadanie.

Załaduj do podajnika ręcznego [rozmiar papieru] [orientacja papieru]

Wypróbuj jedną lub więcej spośród poniższych opcji:

- Załaduj do podajnika uniwersalnego papier o właściwym rozmiarze.
- W zależności od modelu drukarki dotknij opcji **Kontynuuj** lub wciśnij , aby usunąć wiadomość i kontynuować drukowanie.

Uwaga: Jeśli w momencie, gdy wybrana została opcja **Kontynuuj** lub wciśnięty został przycisk  w podajniku nie ma papieru, drukarka pomija to żądanie i drukuje z automatycznie wybranego zasobnika.

- Anuluj bieżące zadanie.

Załaduj do podajnika ręcznego [typ papieru] [rozmiar papieru] [orientacja papieru]

Wypróbuj jedną lub więcej spośród poniższych opcji:

- Załaduj do podajnika uniwersalnego prawidłowy typ papieru o właściwym rozmiarze.
- W zależności od modelu drukarki dotknij opcji **Kontynuuj** lub wciśnij , aby usunąć wiadomość i kontynuować drukowanie.

Uwaga: Jeśli w momencie, gdy wybrana została opcja **Kontynuuj** lub wciśnięty został przycisk  w podajniku nie ma papieru, drukarka pomija to żądanie i drukuje z automatycznie wybranego zasobnika.

- Anuluj bieżące zadanie.

Załaduj papier do źródła [źródło papieru] [ciąg niestandardowy] [orientacja papieru]

Wypróbuj jedną lub więcej spośród poniższych opcji:

- Załaduj do zasobnika lub podajnika papier odpowiedniego typu i rozmiaru.
- Aby użyć zasobnika zawierającego właściwy rozmiar lub typ papieru, wybierz opcję **Papier załadowany, kontynuuj** na panelu sterowania drukarki. Jeśli drukarka nie jest wyposażona w ekran dotykowy, wciśnij , aby potwierdzić.

Uwaga: Jeśli drukarka wykryje zasobnik zawierający papier odpowiedniego typu i rozmiaru, pobierze go z tego zasobnika. W przypadku nieznaledzenia zasobnika zawierającego papier odpowiedniego typu i rozmiaru wydruk zostanie wykonany na papierze z domyślnego źródła papieru.

- Anuluj bieżące zadanie.

Załaduj papier do źródła [źródło papieru] [nazwa typu niestandardowego] [orientacja papieru]

Wypróbuj jedną lub więcej spośród poniższych opcji:

- Załaduj do zasobnika lub podajnika papier odpowiedniego typu i rozmiaru.
- Aby użyć zasobnika zawierającego właściwy rozmiar lub typ papieru, wybierz opcję **Papier załadowany, kontynuuj** na panelu sterowania drukarki. Jeśli drukarka nie jest wyposażona w ekran dotykowy, wciśnij , aby potwierdzić.

Uwaga: Jeśli drukarka wykryje zasobnik zawierający papier odpowiedniego typu i rozmiaru, pobierze go z tego zasobnika. W przypadku nieznaledzenia zasobnika zawierającego papier odpowiedniego typu i rozmiaru wydruk zostanie wykonany na papierze z domyślnego źródła papieru.

- Anuluj bieżące zadanie.

Załaduj papier do źródła [źródło papieru] [rozmiar papieru] [orientacja papieru]

Wypróbuj jedną lub więcej spośród poniższych opcji:

- Załaduj do zasobnika lub podajnika papier prawidłowego rozmiaru.
- Aby użyć zasobnika lub podajnika zawierającego właściwy rozmiar papieru, wybierz opcję **Papier załadowany, kontynuuj** na panelu sterowania drukarki. Jeśli drukarka nie jest wyposażona w ekran dotykowy, wciśnij , aby potwierdzić.

Uwaga: Jeśli drukarka wykryje zasobnik zawierający papier odpowiedniego typu i rozmiaru, pobierze go z tego zasobnika. W przypadku nieznaledzenia zasobnika zawierającego papier odpowiedniego typu i rozmiaru wydruk zostanie wykonany na papierze z domyślnego źródła papieru.

- Anuluj bieżące zadanie.

Załaduj papier do źródła [źródło papieru] [typ papieru] [rozmiar papieru] [orientacja papieru]

Wypróbuj jedną lub więcej spośród poniższych opcji:

- Załaduj do zasobnika lub podajnika papier odpowiedniego typu i rozmiaru.
- Aby użyć zasobnika lub podajnika zawierającego właściwy rozmiar i typ papieru, wybierz opcję **Papier załadowany, kontynuuj** na panelu sterowania drukarki. Jeśli drukarka nie jest wyposażona w ekran dotykowy, wciśnij , aby potwierdzić.

Uwaga: Jeśli drukarka wykryje zasobnik zawierający papier odpowiedniego typu i rozmiaru, pobierze go z tego zasobnika. W przypadku nieznaledzenia zasobnika zawierającego papier odpowiedniego typu i rozmiaru wydruk zostanie wykonany na papierze z domyślnego źródła papieru.

- Anuluj bieżące zadanie.

Zestaw konserwacyjny prawie pusty [80.xy]

Może być konieczny zakup nowego zestawu konserwacyjnego. Aby uzyskać więcej informacji, skontaktuj się z działem obsługi klienta lub obsługą serwisową.

Dotknij przycisku **Kontynuuj**, aby usunąć komunikat i kontynuować drukowanie. Jeśli drukarka nie jest wyposażona w ekran dotykowy, naciśnij przycisk , aby potwierdzić.

Zestaw konserwacyjny prawie pusty [80.xy]

Aby uzyskać więcej informacji, skontaktuj się z działem obsługi klienta lub obsługą serwisową.

Dotknij przycisku **Kontynuuj**, aby usunąć komunikat i kontynuować drukowanie. Jeśli drukarka nie jest wyposażona w ekran dotykowy, naciśnij przycisk , aby potwierdzić.

Bardzo niski poziom zestawu konserwacyjnego, pozostało [x] stron do wydrukowania [80.xy]

Konieczna może okazać się szybka wymiana zestawu konserwacyjnego. Aby uzyskać więcej informacji, skontaktuj się z działem obsługi klienta lub obsługą serwisową.

W razie potrzeby wybierz opcję **Kontynuuj** na panelu sterowania drukarki, aby usunąć komunikat i kontynuować drukowanie. Jeśli drukarka nie jest wyposażona w ekran dotykowy, naciśnij przycisk , aby potwierdzić.

Pamięć pełna [38]

Wypróbuj jedną lub więcej spośród poniższych opcji:

- Na panelu sterowania drukarki wybierz opcję **Anuluj zadanie**, aby usunąć komunikat. Jeśli drukarka nie jest wyposażona w ekran dotykowy, wciśnij , aby potwierdzić.
- Zainstaluj dodatkową pamięć drukarki.

Brak pamięci, nie można drukować faksów

Na panelu sterowania drukarki wybierz opcję **Kontynuuj**, aby usunąć komunikat bez drukowania. Jeśli drukarka nie jest wyposażona w ekran dotykowy, wciśnij , aby potwierdzić.

Uwaga: Po ponownym uruchomieniu drukarki nastąpi próba wydrukowania wstrzymanych faksów.

Pamięć pełna, nie można wysłać faksów

- 1 Na panelu sterowania drukarki wybierz opcję **Kontynuuj**, aby usunąć komunikat i anulować zadanie faksowania. Jeśli drukarka nie jest wyposażona w ekran dotykowy, wciśnij , aby potwierdzić.
- 2 Wykonaj jedną z następujących czynności:
 - Zmniejsz rozdzielczość faksu, a następnie wyślij ponownie zadanie faksowania.
 - Zmniejsz liczbę stron faksu i ponownie wyślij zadanie faksowania.

Błąd oprogramowania sieci [x] [54]

Spróbuj następujących rozwiązań:

- Na panelu sterowania drukarki dotknij opcji **Kontynuuj**, aby kontynuować drukowanie. Jeśli drukarka nie jest wyposażona w ekran dotykowy, naciśnij przycisk , aby potwierdzić.
- Wyłącz drukarkę, a następnie odczekaj około 10 sekund, po czym włącz ją ponownie.
- Zaktualizuj w drukarce lub na serwerze druku oprogramowanie sprzętowe do pracy w sieci. Aby uzyskać więcej informacji, skontaktuj się z działem pomocy technicznej.

Analogowa linia telefoniczna nie jest podłączona do modemu. Faks wyłączony.

Podłącz drukarkę do analogowej linii telefonicznej.

Materiał [typ materiału] innego producenta niż producent drukarki, patrz Podręcznik użytkownika [33.xy]

Uwaga: Typem materiału eksploatacyjnego może być kasetka z tonerem lub zestaw obrazujący.



System drukarki wykrył, że zainstalowano materiał lub część nieznanego producenta.

Drukarka działa najlepiej z oryginalnymi częściami i materiałami eksploatacyjnymi producenta. Używanie materiałów i części innych producentów może negatywnie wpłynąć na wydajność, pracę i żywotność drukarki oraz jej części obrazujących.

Wszystkie wskaźniki materiałów są zaprojektowane tak, aby współpracować z materiałami i częściami producenta drukarki. Ich praca może zostać zakłócona, gdy zostaną użyte materiały lub części innych producentów. Używanie elementów związanych z obrazowaniem dłużej niż jest to zalecane może spowodować uszkodzenie drukarki i jej komponentów.

Ostrzeżenie — istnieje możliwość uszkodzenia: Używanie materiałów lub części innych producentów może spowodować utratę gwarancji. Uszkodzenia spowodowane używaniem materiałów lub części innych producentów nie będą naprawiane w ramach gwarancji.

Aby zaakceptować powyższe informacje dotyczące ryzyka i korzystać z materiałów i części innych producentów, jednocześnie naciśnij i przytrzymaj przyciski  i # na panelu sterowania drukarki przez 15 sekund.

W drukarkach bez ekranu dotykowego jednocześnie naciśnij przyciski  i  na panelu sterowania drukarki i przytrzymaj je 15 sekund, aby usunąć ten komunikat i kontynuować drukowanie.

Jeśli nie chcesz podejmować takiego ryzyka, wyjmij materiały lub części innych producentów z drukarki, a następnie zainstaluj oryginalne materiały lub części producenta drukarki.

Uwaga: Listę obsługiwanych materiałów eksploatacyjnych można uzyskać w naszej witrynie sieci Web lub w punkcie zakupu drukarki.

Za mało wolnego miejsca w pamięci flash dla zasobów [52]

Wypróbuj jedną lub więcej spośród poniższych opcji:

- Na panelu sterowania drukarki wybierz opcję **Kontynuuj**, aby usunąć komunikat i kontynuować drukowanie. Jeśli drukarka nie jest wyposażona w ekran dotykowy, wciśnij , aby potwierdzić.
- Usuń czcionki, makra oraz inne dane zapisane w pamięci flash.
- Zainstaluj kartę pamięci flash o większej pojemności.

Uwaga: Załadowane czcionki i makra, które nie zostały wcześniej zapisane w pamięci flash, są usuwane.

Drukarka musiała zostać uruchomiona ponownie. Ostatnie zadanie może być niezakończone.

Na panelu sterowania drukarki dotknij przycisku , aby usunąć ten komunikat i kontynuować drukowanie.

Jeśli drukarka nie jest wyposażona w ekran dotykowy, wciśnij , aby potwierdzić.

Więcej informacji na ten temat można uzyskać w naszej witrynie sieci Web lub w miejscu zakupu drukarki.

Ponownie zainstaluj brakującą lub nieodpowiadającą kasetę [31.xy]

Wypróbuj jedną lub więcej spośród poniższych opcji:

- Sprawdź, czy nie brakuje naboju z tonerem. Jeśli tak jest, zainstaluj go.
Więcej informacji na temat instalacji naboju można znaleźć w sekcji „Wymiana materiałów eksploatacyjnych” w *Podręczniku użytkownika*.
- Jeśli nabój z tonerem jest zainstalowany, ale nie działa, wyjmij go, a następnie zainstaluj ponownie.

Uwaga: Jeśli po ponownym zainstalowaniu komunikat nadal się pojawia, kaseeta jest uszkodzona. Wymień kasetę z tonerem.

Ponownie zainstaluj brakujący lub nieodpowiadający bęben [31.xy]

Wypróbuj jedną lub więcej spośród poniższych opcji:

- Sprawdź, czy nie brakuje wkładu światłoczułego. Jeśli tak jest, zainstaluj go.

Więcej informacji na temat instalacji wkładu światłoczułego można znaleźć w sekcji „Wymiana materiałów eksploatacyjnych” w *Podręczniku użytkownika*.

- Jeśli wkład światłoczuły jest zainstalowany, ale nie działa, wyjmij go, a następnie zainstaluj ponownie.

Uwaga: Jeśli po ponownym zainstalowaniu komunikat nadal się pojawia, bęben jest uszkodzony. Wymień zestaw obrazujący.

Wyjmij papier ze standardowego odbiornika

Wyjmij stos papieru z odbiornika standardowego. Drukarka automatycznie wykrywa, że papier został wyjęty, i wznowia drukowanie.

Jeśli wyjęcie papieru nie spowodowało usunięcia komunikatu, dotknij przycisku **Kontynuuj**. W przypadku drukarek z ekranami niedotykowymi naciśnij przycisk , aby potwierdzić.

Umieść wszystkie oryginały, jeśli uruchamiasz zadanie ponownie.

Na panelu sterowania drukarki spróbuj użyć jednej z następujących opcji:

- Aby usunąć komunikat i anulować zadanie skanowania, wybierz opcję **Anuluj zadanie**.
- Aby kontynuować skanowanie z automatycznego podajnika dokumentów od momentu zakończenia ostatniego pomyślnego zadania skanowania, wybierz opcję **Skanuj z automatycznego podajnika**.
- Aby kontynuować skanowanie ze skanera od momentu zakończenia ostatniego pomyślnego zadania skanowania, wybierz opcję **Skanuj z płyty skanera**.
- Aby zakończyć skanowanie na ostatnim pomyślnym zadaniu skanowania, wybierz opcję **Zakończ zadanie bez dalszego skanowania**.
- Aby ponowić zadanie skanowania z użyciem ostatnio obowiązujących ustawień, wybierz opcję **Ponownie uruchom zadanie**.
- Jeśli drukarka nie jest wyposażona w ekran dotykowy, wciśnij , aby potwierdzić.

Wymień kasetę, pozostało 0 stron do wydrukowania [88.xy]

Wymień nabój z tonerem, aby usunąć komunikat i kontynuować drukowanie. Więcej informacji na ten temat można znaleźć w instrukcji dostarczanej z materiałem eksploatacyjnym lub w sekcji „Wymiana materiałów eksploatacyjnych” w *Podręczniku użytkownika*.

Uwaga: Jeśli nie masz zamiennego naboju, przejdź do naszej witryny sieci Web lub skontaktuj się z punktem zakupu drukarki.

Wymień kasetę, nieprawidłowy region drukarki [42.xy]

Zainstaluj odpowiednią kasetę z tonerem.

Wymień uszkodzony zestaw obrazujący [31.xy]

Wymień uszkodzony zestaw obrazujący, aby usunąć komunikat. Więcej informacji zawiera instrukcja dostarczona z danym materiałem eksploatacyjnym. Można również zapoznać się z sekcją „Wymiana materiałów eksploatacyjnych” w *Podręczniku użytkownika*.

Uwaga: Jeśli nie masz zamiennego zestawu obrazującego, przejdź do naszej witryny sieci Web lub skontaktuj się z punktem zakupu drukarki.





Wymień bęben, pozostało 0 stron do wydrukowania [84.xy]

Wymień wkład światłoczuły, aby usunąć komunikat i kontynuować drukowanie. Więcej informacji na ten temat można znaleźć w instrukcji dostarczanej z materiałem eksploatacyjnym lub w sekcji „Wymiana materiałów eksploatacyjnych” w *Podręczniku użytkownika*.

Uwaga: Jeśli nie masz zamiennego wkładu światłoczułego, przejdź do naszej witryny sieci Web lub skontaktuj się z punktem zakupu drukarki.

Umieść zacięte oryginały, jeśli uruchamiasz zadanie ponownie.

Na panelu sterowania drukarki spróbuj użyć jednej z następujących opcji:

- Aby usunąć komunikat i anulować zadanie skanowania, wybierz opcję **Anuluj zadanie**. Jeśli drukarka nie jest wyposażona w ekran dotykowy, wciśnij , aby potwierdzić.
- Aby kontynuować skanowanie z automatycznego podajnika dokumentów od momentu zakończenia ostatniego pomyślnego zadania skanowania, wybierz opcję **Skanuj z automatycznego podajnika**. Jeśli drukarka nie jest wyposażona w ekran dotykowy, wciśnij , aby potwierdzić.
- Aby kontynuować skanowanie ze skanera od momentu zakończenia ostatniego pomyślnego zadania skanowania, wybierz opcję **Skanuj z płyty skanera**. Jeśli drukarka nie jest wyposażona w ekran dotykowy, wciśnij , aby potwierdzić.
- Aby zakończyć skanowanie na ostatnim pomyślnym zadaniu skanowania, wybierz opcję **Zakończ zadanie bez dalszego skanowania**. Jeśli drukarka nie jest wyposażona w ekran dotykowy, wciśnij , aby potwierdzić.
- Aby ponowić zadanie skanowania z użyciem ostatnio obowiązujących ustawień, wybierz opcję **Ponownie uruchom zadanie**. Jeśli drukarka nie jest wyposażona w ekran dotykowy, wciśnij , aby potwierdzić.

Wymień zestaw konserwacyjny, pozostało 0 stron do wydrukowania [80.xy]

Zostanie zaplanowana konserwacja drukarki. Skontaktuj się z działem obsługi klienta lub obsługą serwisową, a następnie zgłoś ten komunikat.

Wymień nieobsługiwaną kasetę [32.xy]

Wyjmij nabój z tonerem, a następnie zainstaluj obsługiwany nabój, aby usunąć komunikat i kontynuować drukowanie. Więcej informacji na ten temat można znaleźć w instrukcji dostarczanej z materiałem eksploatacyjnym lub w sekcji „Wymiana materiałów eksploatacyjnych” w *Podręczniku użytkownika*.

Uwaga: Jeśli nie masz zamiennego naboju, przejdź do naszej witryny sieci Web lub skontaktuj się z punktem zakupu drukarki.



Wymień nieobsługiwany bęben [32.xy]

Wyjmij wkład światłoczuły, a następnie zainstaluj obsługiwany wkład, aby usunąć komunikat i kontynuować drukowanie. Więcej informacji na ten temat można znaleźć w instrukcji dostarczonej z materiałem eksploatacyjnym lub w sekcji „Wymiana materiałów eksploatacyjnych” w *Podręczniku użytkownika*.

Uwaga: Jeśli nie masz zamiennego wkładu światłoczułego, przejdź do naszej witryny sieci Web lub skontaktuj się z punktem zakupu drukarki.

Czy przywrócić wstrzymane zadania?

Wypróbuj jedną lub więcej spośród poniższych opcji:

- Na panelu sterowania drukarki wybierz opcję **Przywróć**, aby przywrócić wszystkie wstrzymane zadania zapisane na dysku twardym drukarki. Jeśli drukarka nie jest wyposażona w ekran dotykowy, wciśnij , aby potwierdzić.
- Na panelu sterowania drukarki wybierz opcję **Nie przywracaj**, jeśli nie chcesz przywrócić żadnego z zadań drukowania. Jeśli drukarka nie jest wyposażona w ekran dotykowy, wciśnij , aby potwierdzić.

Pokrywa automatycznego podajnika w skanerze jest otwarta

Zamknij pokrywę automatycznego podajnika dokumentów.

Skaner wyłączony przez administratora [840.01]

Drukuj bez skanera lub skontaktuj się z obsługą techniczną systemu.

Skaner wyłączony. Jeśli problem nie został usunięty, skontaktuj się z administratorem systemu. [840.02]

Na panelu sterowania drukarki spróbuj użyć jednej z następujących opcji:

- Wybierz opcję **Kontynuuj przy wyłączonym skanerze**, aby powrócić do ekranu głównego, a następnie skontaktuj się z obsługą techniczną systemu.
- Wybierz opcję **Uruchom ponownie i automatycznie włącz skaner**, aby anulować zadanie.

Uwaga: Spowoduje to podjęcie próby włączenia skanera.

- Jeśli drukarka nie jest wyposażona w ekran dotykowy, wciśnij , aby potwierdzić.

Zacięcie skan., usuń oryg. ze skanera [2yy.xx]

Wyjmij zacięty papier ze skanera.

Zacięcie skan., usuń zacięte orygin. ze skanera [2yy.xx]

Wymij zacięty papier ze skanera.

Opcja seryjna [x] błąd[54]

Wypróbuj jedną lub więcej spośród poniższych opcji:

- Sprawdź, czy przewód szeregowy jest prawidłowo podłączony oraz czy jest odpowiedni do używanego portu szeregowego.
- Sprawdź, czy parametry interfejsu szeregowego (protokół, body, parzystość i bity danych) w drukarce i komputerze są ustawione prawidłowo.
- Na panelu sterowania drukarki dotknij opcji **Kontynuuj**, aby kontynuować drukowanie. Jeśli drukarka nie jest wyposażona w ekran dotykowy, wciśnij , aby potwierdzić.
- Wyłącz drukarkę i włącz ją z ponownie.

Nie skonfigurowano serwera SMTP. Skontaktuj się z administratorem systemu.

Na panelu sterowania drukarki wybierz opcję **Kontynuuj**, aby usunąć ten komunikat. Jeśli drukarka nie jest wyposażona w ekran dotykowy, wciśnij , aby potwierdzić.

Uwaga: Jeśli komunikat pojawi się ponownie, skontaktuj się z administratorem systemu.

Niektóre wstrzymane zadania nie zostały przywrócone

Na panelu sterowania drukarki wybierz opcję **Kontynuuj**, aby usunąć wybrane zadanie. Jeśli drukarka nie jest wyposażona w ekran dotykowy, wciśnij , aby potwierdzić.

Uwaga: Nieprzywrócone zadania wstrzymane są przechowywane na dysku twardym drukarki i nie są dostępne.

Błąd oprogramowania sieci standardowej [54]

Spróbuj następujących rozwiązań:

- Na panelu sterowania drukarki dotknij opcji **Kontynuuj**, aby kontynuować drukowanie. Jeśli drukarka nie jest wyposażona w ekran dotykowy, naciśnij przycisk , aby potwierdzić.
- Wyłącz drukarkę i włącz ją z ponownie.
- Zaktualizuj w drukarce lub na serwerze druku oprogramowanie sprzętowe do pracy w sieci. Aby uzyskać więcej informacji, skontaktuj się z obsługą klienta.

Standardowy port USB wyłączony [56]

Na panelu sterowania drukarki wybierz opcję **Kontynuuj**, aby usunąć ten komunikat. Jeśli drukarka nie jest wyposażona w ekran dotykowy, wciśnij , aby potwierdzić.

Uwagi:

- Drukarka usunie wszystkie dane otrzymane przez port USB.
- Sprawdź, czy element menu Bufor USB nie jest ustawiony jako Wyłączony.

Do zakończenia zadania potrzebny jest materiał eksploatacyjny

Wykonaj jedną z następujących czynności:

- Zainstaluj brakujący materiał, aby zakończyć zadanie.
- Anuluj bieżące zadanie.

Za dużo zainstalowanych opcji pamięci flash [58]

- 1 Wyłącz drukarkę.
- 2 Wyjmij wtyczkę przewodu zasilającego z gniazdka elektrycznego.
- 3 Usuń nadmiarową pamięć flash.
- 4 Podłącz przewód zasilający do prawidłowo uziemionego gniazda elektrycznego.
- 5 Ponownie włącz drukarkę.

Za dużo podłączonych zasobników [58]

- 1 Wyłącz drukarkę.
- 2 Wyjmij wtyczkę przewodu zasilającego z gniazdka elektrycznego.
- 3 Usuń nadmiarowe zasobniki.
- 4 Podłącz przewód zasilający do prawidłowo uziemionego gniazda elektrycznego.
- 5 Ponownie włącz drukarkę.

Wykryto niesformatowaną pamięć flash [53]

Wypróbuj jedną lub więcej spośród poniższych opcji:

- Na panelu sterowania drukarki wybierz opcję **Kontynuuj**, aby usunąć komunikat i kontynuować drukowanie. Jeśli drukarka nie jest wyposażona w ekran dotykowy, wciśnij , aby potwierdzić.
- Sformatuj pamięć flash.

Uwaga: Jeśli komunikat o błędzie jest w dalszym ciągu wyświetlany, pamięć flash może być uszkodzona i może być konieczna jej wymiana.

Nie skonfigurowano serwera Weblink. Skontaktuj się z administratorem systemu.

Wybierz opcję **Kontynuuj**, aby usunąć komunikat. Jeśli drukarka nie jest wyposażona w ekran dotykowy, wciśnij , aby potwierdzić.

Uwaga: Jeśli komunikat pojawi się ponownie, skontaktuj się z administratorem systemu.

Rozwiązywanie problemów z drukarką

- „Podstawowe problemy z drukarką” na stronie 252
- „Problemy ze sprzętem i opcjonalnym wyposażeniem wewnętrznym” na stronie 254
- „Problemy z podawaniem papieru” na stronie 257

Podstawowe problemy z drukarką

Drukarka nie odpowiada

Działanie	Tak	Nie
<p>Krok 1 Upewnij się, że drukarka jest włączona.</p> <p>Czy drukarka jest włączona?</p>	Przejdź do punktu 2.	Włącz drukarkę.
<p>Krok 2 Sprawdź, czy drukarka działa w trybie czuwania lub hibernacji.</p> <p>Czy drukarka działa w trybie czuwania lub hibernacji?</p>	Naciśnij przycisk czuwania, aby wyprowadzić drukarkę z trybu czuwania lub hibernacji.	Przejdź do punktu 3.
<p>Krok 3 Sprawdź, czy jeden koniec przewodu zasilającego jest podłączony do drukarki, a drugi — do prawidłowo uziemionego gniazdka elektrycznego.</p> <p>Czy przewód zasilający jest podłączony do drukarki i prawidłowo uziemionego gniazdka elektrycznego?</p>	Przejdź do punktu 4.	Podłącz jeden koniec przewodu zasilającego do drukarki, a drugi do prawidłowo uziemionego gniazdka elektrycznego.
<p>Krok 4 Sprawdź, czy do gniazdka elektrycznego jest podłączony inny sprzęt elektryczny.</p> <p>Czy inny sprzęt elektryczny działa?</p>	Odłącz inny sprzęt elektryczny, a następnie włącz drukarkę. Jeśli drukarka nie działa, ponownie podłącz inny sprzęt elektryczny.	Przejdź do punktu 5.
<p>Krok 5 Sprawdź, czy kable łączące drukarkę i komputer są włożone do właściwych portów.</p> <p>Czy kable są włożone do właściwych portów?</p>	Przejdź do punktu 6.	Należy dopasować do siebie następujące elementy: <ul style="list-style-type: none"> • Symbol USB na kablu do symbolu USB na drukarce. • Odpowiedni kabel Ethernet z portem Ethernet

Działanie	Tak	Nie
<p>Krok 6 Upewnij się, że gniazdo elektryczne nie jest wyłączone za pomocą wyłącznika albo bezpiecznika.</p> <p>Czy gniazdo elektryczne jest wyłączone za pomocą wyłącznika albo bezpiecznika?</p>	<p>Włącz zasilanie wyłącznikiem lub zresetuj bezpiecznik.</p>	<p>Przejdź do punktu 7.</p>
<p>Krok 7 Sprawdź, czy drukarka jest podłączona do jakichkolwiek filtrów przeciwprzepięciowych, zasilaczy awaryjnych lub przedłużaczy.</p> <p>Czy drukarka jest podłączona do jakichkolwiek filtrów przeciwprzepięciowych, zasilaczy awaryjnych lub przedłużaczy?</p>	<p>Podłącz przewód zasilający drukarki bezpośrednio do prawidłowo uziemionego gniazda elektrycznego.</p>	<p>Przejdź do punktu 8.</p>
<p>Krok 8 Sprawdź, czy jeden koniec kabla drukarki jest podłączony do portu drukarki, a drugi do komputera, serwera druku, sprzętu opcjonalnego lub innego urządzenia sieciowego.</p> <p>Czy kabel drukarki jest prawidłowo podłączony do drukarki i komputera, serwera druku, wyposażenia opcjonalnego lub innego urządzenia sieciowego?</p>	<p>Przejdź do punktu 9.</p>	<p>Podłącz kabel drukarki prawidłowo do drukarki i komputera, serwera druku, wyposażenia opcjonalnego lub innego urządzenia sieciowego.</p>
<p>Krok 9 Upewnij się, że cały sprzęt opcjonalny został zainstalowany prawidłowo i usuń wszelkie opakowania.</p> <p>Czy cały sprzęt opcjonalny został prawidłowo zainstalowany i usunięto wszystkie opakowania?</p>	<p>Przejdź do punktu 10.</p>	<p>Wyłącz drukarkę, usuń wszystkie opakowania, a następnie ponownie zainstaluj sprzęt opcjonalny i włącz drukarkę.</p>
<p>Krok 10 Sprawdź, czy w sterowniku drukarki zostały wybrane odpowiednie ustawienia portów.</p> <p>Czy ustawienia portów są poprawne?</p>	<p>Przejdź do punktu 11.</p>	<p>Użyj poprawnych ustawień sterownika drukarki.</p>
<p>Krok 11 Sprawdź zainstalowany sterownik drukarki.</p> <p>Czy jest zainstalowany odpowiedni sterownik drukarki?</p>	<p>Przejdź do punktu 12.</p>	<p>Zainstaluj odpowiedni sterownik drukarki.</p>
<p>Krok 12 Wyłącz drukarkę, zaczekaj około 10 sekund, a następnie włącz ją ponownie.</p> <p>Czy drukarka działa?</p>	<p>Problem został rozwiązany.</p>	<p>Kontakt: obsługa klienta.</p>

Wyświetlacz drukarki jest pusty

Działanie	Tak	Nie
<p>Krok 1 Naciśnij przycisk czuwania na panelu sterowania drukarki.</p> <p>Czy na wyświetlaczu drukarki pojawia się komunikat Gotowa?</p>	Problem został rozwiązany.	Przejdź do punktu 2.
<p>Krok 2 Wyłącz drukarkę, zaczekaj około 10 sekund, a następnie włącz ją ponownie.</p> <p>Czy na wyświetlaczu drukarki pojawiają się komunikaty Czekaj i Gotowa?</p>	Problem został rozwiązany.	Wyłącz drukarkę i skontaktuj się z obsługą klienta .

Problemy ze sprzętem i opcjonalnym wyposażeniem wewnętrznym

Nie można wykryć opcjonalnego wyposażenia wewnętrznego

Działanie	Yes (Tak)	No (Nie)
<p>Krok 1 Wyłącz drukarkę, a następnie odczekaj około 10 sekund, po czym włącz drukarkę.</p> <p>Czy opcjonalne wyposażenie wewnętrzne działa prawidłowo?</p>	Problem został rozwiązany.	Przejdź do punktu 2.
<p>Krok 2 Sprawdź, czy opcjonalne wyposażenie wewnętrzne jest prawidłowo zainstalowane na płycie sterowania.</p> <p>a Należy wyłączyć drukarkę za pomocą przełącznika zasilania, a następnie wyjąć wtyczkę przewodu zasilającego z gniazdka elektrycznego.</p> <p>b Upewnij się, że opcjonalne wyposażenie wewnętrzne jest zainstalowane w odpowiednim złączu na płycie sterowania.</p> <p>c Podłącz przewód zasilający z jednej strony do drukarki, a z drugiej – do prawidłowo uziemionego gniazdka elektrycznego, a następnie włącz drukarkę.</p> <p>Czy opcjonalne wyposażenie wewnętrzne jest prawidłowo zainstalowane na płycie sterowania?</p>	Przejdź do punktu 3.	Podłącz opcjonalne wyposażenie wewnętrzne do płyty sterowania.
<p>Krok 3 Wydrukuj stronę ustawień menu, a następnie sprawdź, czy dane opcjonalne wyposażenie wewnętrzne jest wymienione na liście zainstalowanych funkcji.</p> <p>Czy opcjonalne wyposażenie wewnętrzne jest wymienione na stronie ustawień menu?</p>	Przejdź do punktu 4.	Zainstaluj ponownie opcjonalne wyposażenie wewnętrzne.

Działanie	Yes (Tak)	No (Nie)
<p>Krok 4</p> <p>a Sprawdź, czy opcjonalne wyposażenie wewnętrzne jest zaznaczone.</p> <p>Może okazać się konieczne ręczne dodanie opcjonalnego wyposażenia wewnętrznego w sterowniku drukarki, aby stało się ono dostępne dla zadań drukowania. Więcej informacji można znaleźć w sekcji „Dodawanie opcji dostępnych w sterowniku drukarki” na stronie 43.</p> <p>b Wyślij ponownie zadanie drukowania.</p> <p>Czy opcjonalne wyposażenie wewnętrzne działa prawidłowo?</p>	Problem został rozwiązany.	Kontakt: obsługa klienta .

Port ISP nie działa prawidłowo

Działanie	Tak	Nie
<p>Krok 1</p> <p>Upewnij się, że port ISP jest zainstalowany.</p> <p>a Zainstaluj port ISP. Więcej informacji można znaleźć w sekcji „Instalacja portu ISP (Internal Solutions Port)” na stronie 28.</p> <p>b Wydrukuj stronę z ustawieniami menu i sprawdź, czy port ISP znajduje się na liście zainstalowanych opcji.</p> <p>Czy port ISP znajduje się na liście zainstalowanych opcji?</p>	Przejdź do punktu 2.	<p>Sprawdź, czy jest dostępny obsługiwany port ISP.</p> <p>Uwaga: Port ISP z innej drukarki może nie działać w tym modelu.</p>
<p>Krok 2</p> <p>Sprawdź podłączenia kabla i portu ISP.</p> <p>a Użyj odpowiedniego kabla, a następnie upewnij się, że jest ono prawidłowo podłączony do portu ISP.</p> <p>b Sprawdź, czy kabel interfejsu rozwiązania ISP jest prawidłowo podłączony do odpowiedniego gniazda na płycie kontrolera.</p> <p>Uwaga: Kabel interfejsu rozwiązania ISP i odpowiednie gniazdo na płycie kontrolera są oznaczone kolorami.</p> <p>Czy port ISP działa prawidłowo?</p>	Problem został rozwiązany.	Kontakt: obsługa klienta .

Problemy z zasobnikiem

Działanie	Tak	Nie
<p>Krok 1</p> <p>a Wyciągnij podajnik, a następnie wykonaj jedną z poniższych czynności:</p> <ul style="list-style-type: none"> • Sprawdź, czy nie wystąpiło zacięcie papieru lub jego nieprawidłowe podawanie. • Ustaw prowadnice zgodnie z rozmiarem papieru, korzystając ze znaczników rozmiaru, umieszczonych na dnie zasobnika. • W przypadku drukowania na papierze o rozmiarze niestandardowym należy upewnić się, że prowadnice papieru są dosunięte do jego krawędzi. • Upewnij się, że papier nie wykracza poza wskaźnik maksymalnego wypełnienia papierem. • Należy się upewnić, że papier w zasobniku leży płasko. <p>b Sprawdź, czy zasobnik zamyka się prawidłowo.</p> <p>Czy zasobnik działa?</p>	<p>Problem został rozwiązany.</p>	<p>Przejdź do punktu 2.</p>
<p>Krok 2</p> <p>a Wyłącz drukarkę, odczekaj około 10 sekund, a następnie włącz ją ponownie.</p> <p>b Wyślij ponownie zadanie drukowania.</p> <p>Czy zasobnik działa?</p>	<p>Problem został rozwiązany.</p>	<p>Przejdź do punktu 3.</p>
<p>Krok 3</p> <p>Sprawdź, czy zasobnik jest zainstalowany i rozpoznany przez drukarkę. Wydrukuj stronę z ustawieniami menu i sprawdź, czy zasobnik znajduje się na liście zainstalowanych funkcji.</p> <p>Czy zasobnik znajduje się na liście na stronie ustawień menu?</p>	<p>Przejdź do punktu 4.</p>	<p>Ponownie zainstaluj zasobnik. Więcej informacji na ten temat można znaleźć w dokumentacji instalacyjnej dostarczonej z zasobnikiem.</p>
<p>Krok 4</p> <p>Sprawdź, czy zasobnik jest dostępny w sterowniku drukarki.</p> <p>Uwaga: Może okazać się konieczne ręczne dodanie zasobnika w sterowniku drukarki, aby był on dostępny dla zadań drukowania. Więcej informacji można znaleźć w sekcji „Dodawanie opcji dostępnych w sterowniku drukarki” na stronie 43.</p> <p>Czy zasobnik jest dostępny w sterowniku drukarki?</p>	<p>Problem został rozwiązany.</p>	<p>Kontakt: obsługa klienta.</p>

Karta interfejsu USB/równoległego nie działa prawidłowo

Działanie	Tak	Nie
<p>Krok 1</p> <p>Upewnij się, że karta USB lub interfejsu równoległego została zainstalowana.</p> <p>a Zainstaluj kartę USB lub interfejsu równoległego. Więcej informacji można znaleźć w sekcji „Instalacja portu ISP (Internal Solutions Port)” na stronie 28.</p> <p>b Wydrukuj stronę z ustawieniami menu i sprawdź, czy karta USB lub interfejsu równoległego znajduje się na liście zainstalowanych opcji.</p> <p>Czy karta USB lub interfejsu równoległego znajduje się na liście zainstalowanych opcji?</p>	Przejdź do punktu 2.	<p>Sprawdź, czy karta USB lub interfejsu równoległego jest obsługiwana.</p> <p>Uwaga: Karta USB lub interfejsu równoległego z innej drukarki może nie działać w tym modelu.</p>
<p>Krok 2</p> <p>Sprawdź, czy używany jest odpowiedni kabel i czy jest on prawidłowo podłączony do karty USB lub interfejsu równoległego.</p> <p>Czy do karty USB lub interfejsu równoległego jest prawidłowo podłączony odpowiedni kabel?</p>	Kontakt: obsługa klienta .	Podłącz kabel do złącza karty USB lub interfejsu równoległego.

Problemy z podawaniem papieru

Zacięte strony nie są drukowane ponownie

Działanie	Tak	Nie
<p>Włącz funkcję usuwania zacięć.</p> <p>a Z poziomu ekranu głównego przejdź do opcji:</p> <p> >Ustawienia >Ustawienia ogólne >Odzyskiwanie drukowania</p> <p>b W menu Usuwanie zacięć dotknij strzałek, aby przewinąć do ustawienia Włączone lub Automatycznie.</p> <p>c Dotknij opcji Submit (Wyślij).</p> <p>Czy po usunięciu zacięcia strony są drukowane ponownie?</p>	Problem został rozwiązany.	Kontakt: obsługa klienta .

Papier często się zacina

Działanie	Tak	Nie
<p>Krok 1</p> <p>a Wyciągnij podajnik, a następnie wykonaj jedną z poniższych czynności:</p> <ul style="list-style-type: none"> Należy się upewnić, że papier w zasobniku leży płasko. Ustaw prowadnice zgodnie z rozmiarem papieru, korzystając ze znaczników rozmiaru, umieszczonych na dnie zasobnika. Sprawdź czy prowadnice papieru są wyrównane do jego brzegów. Upewnij się, że papier nie wykracza poza wskaźnik maksymalnego wypełnienia papierem. Sprawdź czy drukowanie odbywa się na zalecanym papierze (typ i rozmiar). <p>b Włóż prawidłowo podajnik.</p> <p>Jeśli jest dostępna opcja usuwania zacięć papieru, to zadania drukowania będą wznawiane automatycznie.</p> <p>Czy papier nadal często się zacina?</p>	Przejdź do punktu 2.	Problem został rozwiązany.
<p>Krok 2</p> <p>a Załaduj papier z nowego opakowania.</p> <p>Uwaga: Papier wchłonął wilgoć z powodu wysokiej wilgotności powietrza. Do chwili użycia papier należy przechowywać w oryginalnym opakowaniu.</p> <p>b Wyślij ponownie zadanie drukowania.</p> <p>Czy papier nadal często się zacina?</p>	Przejdź do punktu 3.	Problem został rozwiązany.
<p>Krok 3</p> <p>a Poczytaj wskazówki odnośnie unikania zacięć papieru. Więcej informacji można znaleźć w sekcji „Zapobieganie zacięciom” na stronie 223.</p> <p>b Postępuj zgodnie z zaleceniami i ponownie wyślij zadanie drukowania.</p> <p>Czy papier nadal często się zacina?</p>	Kontakt: obsługa klienta .	Problem został rozwiązany.

Komunikat o zacięciu papieru nie znika po usunięciu zacięcia

Działanie	Tak	Nie
<p>Sprawdź całą ścieżkę papieru pod kątem zacięć.</p> <p>a Wyjmij zacięty papier.</p> <p>b Na panelu sterowania drukarki dotknij opcji Kontynuuj, aby usunąć komunikat.</p> <p>Czy nadal widać komunikat o zacięciu papieru?</p>	Kontakt: obsługa klienta .	Problem został rozwiązany.

Rozwiązywanie problemów z drukiem

Problemy z drukowaniem

Nie można drukować zadań poufnych i innych wstrzymanych zadań

Uwaga: Zadania poufne i próbne oraz wydruku odroczonego i powtarzanego są usuwane z pamięci drukarki w momencie, gdy potrzebna jest dodatkowa pamięć do przetwarzania kolejnych zadań wstrzymanych.

Działanie	Yes (Tak)	No (Nie)
<p>Krok 1</p> <p>Otwórz folder z zadaniami wstrzymanymi na wyświetlaczu drukarki, a następnie sprawdź, czy zadanie drukowania znajduje się na liście.</p> <p>Czy zadanie drukowania znajduje się na liście w folderze z zadaniami wstrzymanymi?</p>	Przejdź do punktu 2.	Wybierz jedną z opcji Drukowanie z zatrzymaniem, a następnie wyślij zadanie drukowania ponownie. Więcej informacji można znaleźć w sekcji „Drukowanie zadań poufnych i innych zadań wstrzymanych” na stronie 76.
<p>Krok 2</p> <p>Zadanie drukowania może zawierać błąd formatowania lub nieprawidłowe dane.</p> <ul style="list-style-type: none"> • Usuń zadanie drukowania, a następnie wyślij je ponownie. • W przypadku plików PDF utwórz nowy dokument PDF, a następnie wydrukuj go powtórnie. <p>W przypadku drukowania z Internetu drukarka może odczytywać wiele tytułów zadań drukowania jako duplikaty i usuwać wszystkie zadania oprócz pierwszego.</p> <p>Dla użytkowników systemu Windows</p> <p>a Otwórz folder Właściwości drukowania.</p> <p>b W oknie dialogowym Drukowanie z zatrzymaniem zaznacz pole wyboru „Zachowaj powielone dokumenty”.</p> <p>c Wprowadź kod PIN.</p> <p>Dla użytkowników komputerów Macintosh</p> <p>Zapisz wszystkie zadania drukowania, nadaj każdemu inną nazwę, a następnie wyślij poszczególne zadania do drukarki.</p> <p>Czy zadanie jest drukowane?</p>	Problem został rozwiązany.	Przejdź do punktu 3.
<p>Krok 3</p> <p>Zwolnij dodatkową pamięć drukarki poprzez usunięcie niektórych wstrzymanych zadań.</p> <p>Czy zadanie jest drukowane?</p>	Problem został rozwiązany.	Dodaj dodatkową pamięć drukarki.

Pojawia się komunikat o błędzie odczytu napędu flash

Działanie	Tak	Nie
<p>Krok 1 Sprawdź, czy napęd flash jest umieszczony w przednim porcie USB. Uwaga: Napęd flash nie będzie działać, jeśli zostanie umieszczony w tylnym porcie USB.</p> <p>Czy napęd flash jest umieszczony w przednim porcie USB?</p>	Przejdź do punktu 2.	Włóż napęd flash do przedniego portu USB.
<p>Krok 2 Sprawdź, czy kontrolka na panelu sterowania drukarki miga na zielono. Uwaga: Zielona migająca kontrolka wskazuje, że drukarka jest zajęta.</p> <p>Czy kontrolka miga na zielono?</p>	Zaczekaj na gotowość drukarki, wyświetl wstrzymane zadania drukowania i wydrukuj dokumenty.	Przejdź do punktu 3.
<p>Krok 3 a Sprawdź, czy na wyświetlaczu pojawiły się jakiegokolwiek komunikaty o błędzie. b Usuń komunikat.</p> <p>Czy komunikat o błędzie wciąż jest wyświetlony?</p>	Przejdź do punktu 4.	Problem został rozwiązany.
<p>Krok 4 Upewnij się, że napęd flash jest obsługiwany. Więcej informacji na temat przetestowanych i zatwierdzonych napędów USB zawiera „Obsługiwane napędy flash i typy plików” na stronie 74.</p> <p>Czy komunikat o błędzie wciąż jest wyświetlony?</p>	Przejdź do punktu 5.	Problem został rozwiązany.
<p>Krok 5 Sprawdź, czy port USB jest wyłączony przez osobę obsługującą system.</p> <p>Czy komunikat o błędzie wciąż jest wyświetlony?</p>	Kontakt: obsługa klienta .	Problem został rozwiązany.

Drukowane znaki są nieprawidłowe

Działanie	Tak	Nie
<p>Krok 1 Upewnij się, czy drukarka nie działa w trybie druku szesnastkowego. Uwaga: Jeśli na wyświetlaczu drukarki pojawił się komunikat Ready Hex (Gotowe: Druk szesnastkowy), wyłącz drukarkę, a następnie włącz ją ponownie w celu dezaktywacji trybu druku szesnastkowego.</p> <p>Czy drukarka pracuje w trybie druku szesnastkowego?</p>	Dezaktywuj tryb druku szesnastkowego.	Przejdź do punktu 2.
<p>Krok 2 a Na panelu sterowania drukarki wybierz opcję Sieć standardowa lub Sieć [x], a następnie ustaw opcję SmartSwitch na wartość Włącz. b Wyślij ponownie zadanie drukowania.</p> <p>Czy drukowane znaki są nieprawidłowe?</p>	Kontakt: obsługa klienta .	Problem został rozwiązany.

Wydruk zadania wykonywany jest na papierze pochodzącym z niewłaściwego zasobnika lub na niewłaściwym papierze

Działanie	Tak	Nie
<p>Krok 1 a Sprawdź, czy drukowanie odbywa się na papierze obsługiwany przez zasobnik. b Wyślij ponownie zadanie drukowania.</p> <p>Czy zadanie zostało wydrukowane z właściwego zasobnika lub na odpowiednim papierze?</p>	Problem został rozwiązany.	Przejdź do punktu 2.
<p>Krok 2 a W menu Papier w panelu sterowania drukarki ustaw rozmiar i typ papieru, który został załadowany do zasobnika. b Wyślij ponownie zadanie drukowania.</p> <p>Czy zadanie zostało wydrukowane z właściwego zasobnika lub na odpowiednim papierze?</p>	Problem został rozwiązany.	Przejdź do punktu 3.
<p>Krok 3 a W zależności od systemu operacyjnego otwórz okno dialogowe Preferencje drukowania lub Drukuj, a następnie określ typ papieru. b Wyślij ponownie zadanie drukowania.</p> <p>Czy zadanie zostało wydrukowane z właściwego zasobnika lub na odpowiednim papierze?</p>	Problem został rozwiązany.	Przejdź do punktu 4.
<p>Krok 4 a Sprawdź, czy zasobniki nie są połączone. b Wyślij ponownie zadanie drukowania.</p> <p>Czy zadanie zostało wydrukowane z właściwego zasobnika lub na odpowiednim papierze?</p>	Problem został rozwiązany.	Kontakt: obsługa klienta .

Duże zadania nie są sortowane

Działanie	Tak	Nie
<p>Krok 1</p> <p>a W menu Wykańczanie w panelu sterowania drukarki ustaw w pozycji Sortuj opcję „(1,2,3) (1,2,3)”.</p> <p>b Wyślij ponownie zadanie drukowania.</p> <p>Czy zadanie zostało wydrukowane i posortowane prawidłowo?</p>	Problem został rozwiązany.	Przejdź do punktu 2.
<p>Krok 2</p> <p>a W oprogramowaniu drukarki ustaw w pozycji Sortuj opcję „(1,2,3) (1,2,3)”.</p> <p>Uwaga: Ustawienie w pozycji Sortuj opcji „(1,1,1) (2,2,2)” w oprogramowaniu spowoduje zastąpienie ustawienia z menu wykańczania.</p> <p>b Wyślij ponownie zadanie drukowania.</p> <p>Czy zadanie zostało wydrukowane i posortowane prawidłowo?</p>	Problem został rozwiązany.	Przejdź do punktu 3.
<p>Krok 3</p> <p>Zmniejsz stopień złożoności wykonywanego zadania wydruku, zmniejszając liczbę i rozmiary używanych czcionek, liczbę i stopień złożoności obrazów oraz liczbę drukowanych stron.</p> <p>Czy zadanie zostało wydrukowane i posortowane prawidłowo?</p>	Problem został rozwiązany.	Kontakt: obsługa klienta .

Nie można wydrukować wielojęzycznych plików PDF

Działanie	Tak	Nie
<p>Krok 1</p> <p>a Sprawdź, czy w opcjach drukowania dokumentów PDF wybrano osadzenie wszystkich czcionek.</p> <p>Więcej informacji na ten temat można znaleźć w dokumentacji dostarczonej z programem Adobe Acrobat.</p> <p>b Utwórz nowy plik PDF, a następnie ponownie wyślij zadanie drukowania.</p> <p>Czy pliki są drukowane?</p>	Problem został rozwiązany.	Przejdź do punktu 2.
<p>Krok 2</p> <p>a Otwórz dokument, który ma zostać wydrukowany, w programie Adobe Acrobat.</p> <p>b Kliknij kolejno Plik >Drukuj >Zaawansowane >Drukuj jako obraz >OK >OK.</p> <p>Czy pliki są drukowane?</p>	Problem został rozwiązany.	Kontakt: obsługa klienta .

Drukowanie jest powolne

Uwagi:

- W przypadku drukowania na wąskim papierze urządzenie obniża prędkość druku, aby zapobiec uszkodzeniu nagrzewnicy.
- Prędkość druku może zostać obniżona, gdy drukowanie trwa dłuższy czas lub odbywa się przy wysokiej temperaturze.

Działanie	Tak	Nie
<p>Krok 1</p> <p>a Upewnij się, że rozmiar papieru w podajniku zgadza się typem nagrzewnicy.</p> <p>Uwaga: W przypadku drukowania na papierze letter należy użyć nagrzewnicy 110 V, a w przypadku drukowania na papierze A4 — nagrzewnicy 220 V.</p> <p>b Wyślij ponownie zadanie drukowania.</p> <p>Czy prędkość drukowania wzrosła?</p>	Problem został rozwiązany.	Przejdź do punktu 2.
<p>Krok 2</p> <p>a Wymień nagrzewnicę. Więcej informacji na temat instalowania nagrzewnicy zawiera instrukcja dostarczona z tą częścią.</p> <p>b Wyślij ponownie zadanie drukowania.</p> <p>Czy prędkość drukowania wzrosła?</p>	Problem został rozwiązany.	Kontakt: obsługa klienta .

Zadania drukowania nie są drukowane

Działanie	Tak	Nie
<p>Krok 1</p> <p>a Mając otwarty dokument, który próbujesz wydrukować, otwórz okno dialogowe Drukuj i sprawdź, czy wybrana jest właściwa drukarka.</p> <p>Uwaga: Jeśli dana drukarka nie jest drukarką domyślną, należy wybierać drukarkę do każdego dokumentu, który ma zostać wydrukowany.</p> <p>b Wyślij ponownie zadanie drukowania.</p> <p>Czy zadania są drukowane?</p>	Problem został rozwiązany.	Przejdź do punktu 2.
<p>Krok 2</p> <p>a Sprawdź, czy drukarka jest podłączona i włączona, oraz czy na jej wyświetlaczu jest wyświetlany komunikat Gotowe.</p> <p>b Wyślij ponownie zadanie drukowania.</p> <p>Czy zadania są drukowane?</p>	Problem został rozwiązany.	Przejdź do punktu 3.

Działanie	Tak	Nie
<p>Krok 3</p> <p>Jeśli na wyświetlaczu drukarki jest wyświetlany komunikat o błędzie, należy go usunąć.</p> <p>Uwaga: Po usunięciu komunikatu drukarka wznowi drukowanie.</p> <p>Czy zadania są drukowane?</p>	Problem został rozwiązany.	Przejdź do punktu 4.
<p>Krok 4</p> <p>a Sprawdź, czy porty (USB, szeregowy lub Ethernet) działają i czy kable są należycie podłączone do komputera i drukarki.</p> <p>Uwaga: Więcej informacji na ten temat można znaleźć w dokumentacji instalacyjnej dostarczonej z drukarką.</p> <p>b Wyślij ponownie zadanie drukowania.</p> <p>Czy zadania są drukowane?</p>	Problem został rozwiązany.	Przejdź do punktu 5.
<p>Krok 5</p> <p>a Wyłącz drukarkę, a następnie odczekaj około 10 sekund, po czym włącz ją ponownie.</p> <p>b Wyślij ponownie zadanie drukowania.</p> <p>Czy zadania są drukowane?</p>	Problem został rozwiązany.	Przejdź do punktu 6.
<p>Krok 6</p> <p>a Odinstaluj, a następnie ponownie zainstaluj oprogramowanie drukarki. Aby uzyskać więcej informacji na ten temat, zobacz „instalowanie drukarki” na stronie 43.</p> <p>b Wyślij ponownie zadanie drukowania.</p> <p>Czy zadania są drukowane?</p>	Problem został rozwiązany.	Kontakt: z obsługą klienta .

Zadania drukowania trwają dłużej niż oczekiwano

Działanie	Tak	Nie
<p>Krok 1</p> <p>Zmiana ustawień środowiskowych drukarki.</p> <p>a Przy użyciu panelu sterowania drukarki przejdź do opcji: Ustawienia >Ustawienia ogólne</p> <p>b Wybierz opcję Tryb Eco-Mode lub Tryb cichy, a następnie wybierz ustawienie Wyłącz.</p> <p>Uwaga: Wyłączenie trybu Eco-Mode lub trybu cichego może zwiększyć zużycie energii lub materiałów eksploatacyjnych, albo jednego i drugiego.</p> <p>Czy zadanie zostało wydrukowane?</p>	Problem został rozwiązany.	Przejdź do punktu 2.

Działanie	Tak	Nie
<p>Krok 2 Zmniejsz liczbę i rozmiar używanych czcionek, liczbę i stopień złożoności obrazów oraz liczbę drukowanych stron, a następnie ponownie wyślij zadanie</p> <p>Czy zadanie zostało wydrukowane?</p>	Problem został rozwiązany.	Przejdź do punktu 3.
<p>Krok 3 a Usuń wstrzymane zadania przechowywane w pamięci drukarki. b Wyślij ponownie zadanie drukowania.</p> <p>Czy zadanie zostało wydrukowane?</p>	Problem został rozwiązany.	Przejdź do punktu 4.
<p>Krok 4 a Wyłącz funkcję Ochrona strony. Przy użyciu panelu sterowania drukarki przejdź do opcji: Ustawienia >Ustawienia ogólne >Odzyskiwanie drukowania >Ochrona strony >Wyłącz b Wyślij ponownie zadanie drukowania.</p> <p>Czy zadanie zostało wydrukowane?</p>	Problem został rozwiązany.	Przejdź do punktu 5.
<p>Krok 5 a Sprawdź, czy kable są prawidłowo podłączone do drukarki i serwera druku. Więcej informacji na ten temat można znaleźć w dokumentacji instalacyjnej dostarczonej z drukarką. b Wyślij ponownie zadanie drukowania.</p> <p>Czy zadanie zostało wydrukowane?</p>	Problem został rozwiązany.	Przejdź do punktu 6.
<p>Krok 6 Zainstaluj dodatkową pamięć drukarki, a następnie ponownie wyślij zadanie drukowania.</p> <p>Czy zadanie zostało wydrukowane?</p>	Problem został rozwiązany.	Kontakt: obsługa klienta .

Funkcja łączenia zasobników nie działa

Uwagi:

- Zasobniki mogą wykrywać długość papieru.
- Podajnik do wielu zastosowań nie wykrywa automatycznie rozmiaru papieru. Należy ustawić rozmiar papieru za pomocą menu Rozmiar/typ papieru.

Działanie	Tak	Nie
<p>Krok 1</p> <p>a Otwórz zasobniki i sprawdź, czy znajduje się w nich papier tego samego rozmiaru i typu.</p> <ul style="list-style-type: none"> • Sprawdź, czy prowadnice papieru w każdym zasobniku są ustawione zgodnie z rozmiarem załadowanego papieru. • Ustaw prowadnice zgodnie z rozmiarem papieru, korzystając ze znaczników rozmiaru, umieszczonych na dnie zasobnika. <p>b Wyślij ponownie zadanie drukowania.</p> <p>Czy zasobniki są poprawnie połączone?</p>	Problem został rozwiązany.	Przejdź do punktu 2.
<p>Krok 2</p> <p>a W menu Papier w panelu sterowania drukarki ustaw typ i rozmiar papieru odpowiadający papierowi załadowanemu do zasobników, które mają być połączone..</p> <p>Uwaga: W zasobnikach, które mają być połączone, ustawienia rozmiaru i typu papieru muszą być zgodne.</p> <p>b Wyślij ponownie zadanie drukowania.</p> <p>Czy zasobniki są poprawnie połączone?</p>	Problem został rozwiązany.	Kontakt: obsługa klienta .

Wydruk jest nieprawidłowo dzielony na strony

Działanie	Tak	Nie
<p>Wydłużenie limitu czasu oczekiwania na wydruk.</p> <p>a Z poziomu ekranu głównego przejdź do opcji:</p> <p> >Ustawienia >Ustawienia ogólne >Limity czasu oczekiwania</p> <p>b Wybierz wyższy limit czasu oczekiwania na wydruk, a następnie dotknij opcji Wyślij.</p> <p>c Wyślij ponownie zadanie drukowania.</p> <p>Czy plik został wydrukowany poprawnie?</p>	Problem został rozwiązany.	Wyszukaj ręczne podziały stron w oryginalnym pliku.

Problemy z jakością wydruku

Znaki mają postrzępione lub nierówne krawędzie

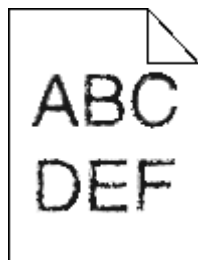

Działanie	Tak	Nie
<p>Krok 1</p> <p>a Wydrukuj listę przykładowych czcionek, aby sprawdzić, czy są one obsługiwane przez drukarkę.</p> <p>1 Przy użyciu panelu sterowania drukarki przejdź do opcji:</p> <p> >Raporty >Drukuj czcionki</p> <p>2 Dotknij opcji Czcionki PCL lub Czcionki PostScript.</p> <p>b Użyj czcionki obsługiwanej w drukarce lub zainstaluj czcionkę, z której chcesz korzystać. W celu uzyskania dalszych informacji, skontaktuj się z administratorem systemu.</p> <p>c Wyślij ponownie zadanie drukowania.</p> <p>Czy na wydrukach nadal znajdują się postrzępione znaki lub nierówne krawędzie?</p>	Przejdź do punktu 2.	Problem został rozwiązany.
<p>Krok 2</p> <p>a Użyj czcionki obsługiwanej w drukarce lub zainstaluj czcionkę, z której chcesz korzystać na komputerze. W celu uzyskania dalszych informacji, skontaktuj się z administratorem systemu.</p> <p>b Wyślij ponownie zadanie drukowania.</p> <p>Czy na wydrukach nadal znajdują się postrzępione znaki lub nierówne krawędzie?</p>	Kontakt: obsługa klienta .	Problem został rozwiązany.

Obcięte strony lub obrazy

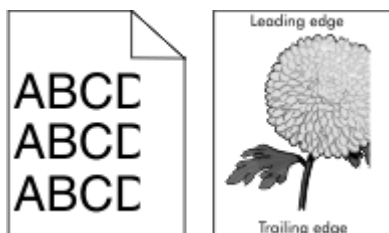

Działanie	Tak	Nie
<p>Krok 1</p> <p>a Ustaw prowadnice szerokości i długości w zasobniku zgodnie z rozmiarem załadowanego papieru.</p> <p>b Wyślij ponownie zadanie drukowania.</p> <p>Czy strona lub obraz są obcięte?</p>	Przejdź do punktu 2.	Problem został rozwiązany.

Działanie	Tak	Nie
<p>Krok 2</p> <p>W menu Papier w panelu sterowania drukarki ustaw typ i rozmiar papieru odpowiadający papierowi załadowanemu do zasobnika.</p> <p>Czy rozmiar i typ papieru odpowiada papierowi załadowanemu do zasobnika?</p>	Przejdź do punktu 3.	<p>Wykonaj co najmniej jedną spośród następujących czynności:</p> <ul style="list-style-type: none"> • Określ rozmiar papieru w ustawieniach zasobnika tak, aby odpowiadał papierowi załadowanemu do zasobnika. • Zmień papier w zasobniku tak, aby odpowiadał rozmiarowi określonym w ustawieniach zasobnika.
<p>Krok 3</p> <p>a W zależności od używanego systemu operacyjnego rozmiar papieru można ustawić za pomocą okna Preferencje drukowania lub Drukuj.</p> <p>b Wyślij ponownie zadanie drukowania.</p> <p>Czy strona lub obraz są obcięte?</p>	Przejdź do punktu 4.	Problem został rozwiązany.
<p>Krok 4</p> <p>a Ponownie zainstaluj zestaw obrazujący.</p> <ol style="list-style-type: none"> 1 Wyjmij nabój z tonerem. 2 Wyjmij zespół obrazujący. <p>Ostrzeżenie — istnieje możliwość uszkodzenia: Nie należy wystawiać zespołu obrazującego na bezpośrednie działanie światła na dłużej niż 10 minut. Długotrwałe działanie światła może negatywnie wpłynąć na jakość wydruku.</p> <ol style="list-style-type: none"> 3 Załaduj zestaw obrazujący, a następnie kasetę. <p>b Wyślij ponownie zadanie drukowania.</p> <p>Czy strona lub obraz są obcięte?</p>	Kontakt: obsługa klienta .	Problem został rozwiązany.

Spłaszczone obrazy widoczne na wydrukach

Uwaga: Drukowanie na papierze letter przy użyciu nagrzewnicy 220 V powoduje spłaszczenie obrazów.

Działanie	Tak	Nie
<p>Krok 1</p> <p>a Upewnij się, że rozmiar papieru w podajniku zgadza się typem nagrzewnicy.</p> <p>Uwaga: W przypadku drukowania na papierze letter należy użyć nagrzewnicy 110 V, a w przypadku drukowania na papierze A4 — nagrzewnicy 220 V.</p> <p>b Wyślij ponownie zadanie drukowania.</p> <p>Czy nadal widać spłaszczone obrazy?</p>	Problem został rozwiązany.	Przejdź do punktu 2.
<p>Krok 2</p> <p>a Wymień nagrzewnicę. Więcej informacji na temat instalowania nagrzewnicy zawiera instrukcja dostarczona z tą częścią.</p> <p>b Wyślij ponownie zadanie drukowania.</p> <p>Czy nadal widać spłaszczone obrazy?</p>	Problem został rozwiązany.	Kontakt: obsługa klienta .

Szare tło na wydrukach

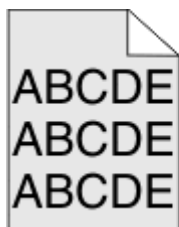

Działanie	Tak	Nie
<p>Krok 1</p> <p>Sprawdź, czy dla opcji Zezwalaj na usuwanie tła ustawiono wartość Wyłączone.</p> <p>a W menu Ustawienia ogólne ustaw dla opcji Zezwalaj na usuwanie tła wartość Włączone.</p> <p>b Wyślij ponownie zadanie drukowania.</p> <p>Czy tło zniknęło z wydruków?</p>	Problem został rozwiązany.	Przejdź do punktu 2.
<p>Krok 2</p> <p>Zmniejsz wartość ustawienia dla intensywności toneru.</p> <p>a W Menu jakości wybierz mniejszą wartość, aby zmniejszyć gęstość toneru.</p> <ul style="list-style-type: none"> • Domyślnym ustawieniem fabrycznym jest 4. • Jeśli dla parametru Print Mode (Tryb druku) została ustawiona wartość Black Only (Tylko czarny), to ustawienie wartości 5 zwiększa gęstość i intensywność toneru dla wszystkich zadań drukowania. <p>b Wyślij ponownie zadanie drukowania.</p> <p>Czy tło zniknęło z wydruków?</p>	Problem został rozwiązany.	Przejdź do punktu 3.

Działanie	Tak	Nie
<p>Krok 3 Ponownie zainstaluj nabój z tonerem.</p> <p>a Wyjmij nabój. b Włóż kasetę. c Wyślij ponownie zadanie drukowania.</p> <p>Czy tło zniknęło z wydruków?</p>	Problem został rozwiązany.	Przejdź do punktu 4.
<p>Krok 4 Sprawdź, czy jest zaznaczona opcja tła w kolorze złamanej bieli.</p> <p>a W zależności od używanego systemu operacyjnego zaznacz opcję tła w kolorze złamanej bieli w oknie dialogowym Drukuj lub Właściwości drukowania. b Wyślij ponownie zadanie drukowania.</p> <p>Czy tło zniknęło z wydruków?</p>	Problem został rozwiązany.	Kontakt: obsługa klienta .

Na wydrukach pojawiają się poziome puste miejsca



Działanie	Tak	Nie
<p>Krok 1</p> <p>a Sprawdź, czy w używanym programie ustawiony jest prawidłowy wzorzec wypełnienia. b Wyślij ponownie zadanie drukowania.</p> <p>Czy na wydrukach pojawiają się poziome puste miejsca?</p>	Przejdź do punktu 2.	Problem został rozwiązany.
<p>Krok 2</p> <p>a Załaduj do wskazanego zasobnika lub podajnika papier zalecanego typu. b Wyślij ponownie zadanie drukowania.</p> <p>Czy na wydrukach pojawiają się poziome puste miejsca?</p>	Przejdź do punktu 3.	Problem został rozwiązany.

Działanie	Tak	Nie
<p>Krok 3</p> <p>a Rozprowadź toner w zespole obrazującym.</p> <ol style="list-style-type: none"> 1 Wyjmij kasetę z tonerem, a następnie wyjmij zespół obrazujący. 2 Mocno potrząśnij zespołem obrazującym. <p>Ostrzeżenie — istnieje możliwość uszkodzenia: Nie należy wystawiać zespołu obrazującego na bezpośrednie działanie światła na dłużej niż 10 minut. Długotrwałe działanie światła może negatywnie wpłynąć na jakość wydruku.</p> <ol style="list-style-type: none"> 3 Ponownie załaduj zespół obrazujący, a następnie kasetę. <p>b Wyślij ponownie zadanie drukowania.</p> <p>Czy na wydrukach pojawiają się poziome puste miejsca?</p>	Przejdź do punktu 4.	Problem został rozwiązany.
<p>Krok 4</p> <p>Wymień zespół obrazujący, a następnie wyślij ponownie zadanie drukowania.</p> <p>Czy na wydrukach pojawiają się poziome puste miejsca?</p>	Kontakt: obsługa klienta .	Problem został rozwiązany.

Nieprawidłowe marginesy na wydrukach

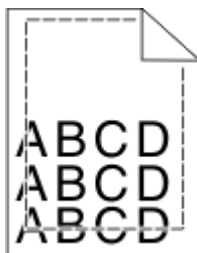

Działanie	Tak	Nie
<p>Krok 1</p> <p>a Ustaw prowadnice szerokości i długości w zasobniku zgodnie z rozmiarem załadowanego papieru.</p> <p>b Wyślij ponownie zadanie drukowania.</p> <p>Czy marginesy są prawidłowe?</p>	Problem został rozwiązany.	Przejdź do punktu 2.

Działanie	Tak	Nie
<p>Krok 2</p> <p>W menu Papier w panelu sterowania drukarki ustaw rozmiar papieru odpowiadający papierowi załadowanemu do zasobnika.</p> <p>Czy rozmiar papieru odpowiada rozmiarowi papieru załadowanemu do zasobnika?</p>	Przejdź do punktu 3.	<p>Wykonaj co najmniej jedną spośród następujących czynności:</p> <ul style="list-style-type: none"> • Określ rozmiar papieru w ustawieniach zasobnika tak, aby odpowiadał papierowi załadowanemu do zasobnika. • Zmień papier w zasobniku tak, aby odpowiadał rozmiarowi określonym w ustawieniach zasobnika.
<p>Krok 3</p> <p>a W zależności od używanego systemu operacyjnego rozmiar papieru można ustawić za pomocą okna Preferencje drukowania lub Drukuj.</p> <p>b Wyślij ponownie zadanie drukowania.</p> <p>Czy marginesy są prawidłowe?</p>	Problem został rozwiązany.	Kontakt: obsługa klienta .

Zwijanie się papieru

Działanie	Tak	Nie
<p>Krok 1</p> <p>Ustaw prowadnice szerokości i długości w zasobniku zgodnie z rozmiarem załadowanego papieru.</p> <p>Czy prowadnice szerokości i długości są ustawione prawidłowo?</p>	Przejdź do punktu 2.	Ustaw prowadnice szerokości i długości.
<p>Krok 2</p> <p>W menu Papier w panelu sterowania drukarki ustaw typ i gramaturę papieru odpowiadające papierowi załadowanemu do zasobnika.</p> <p>Czy ustawienia typu i gramatury papieru odpowiadają typowi i gramaturze papieru załadowanego do zasobnika?</p>	Przejdź do punktu 3.	Zmień ustawienia typu i gramatury papieru tak, aby odpowiadały papierowi załadowanemu do zasobnika.
<p>Krok 3</p> <p>a W zależności od używanego systemu operacyjnego typ i gramaturę papieru można ustawić za pomocą okna Preferencje drukowania lub Drukuj.</p> <p>b Wyślij ponownie zadanie drukowania.</p> <p>Czy papier nadal jest zwinięty?</p>	Przejdź do punktu 4.	Problem został rozwiązany.

Działanie	Tak	Nie
<p>Krok 4</p> <p>a Wyjmij papier z zasobnika i obróć go.</p> <p>b Wyślij ponownie zadanie drukowania.</p> <p>Czy papier nadal jest zwinięty?</p>	Przejdź do punktu 5.	Problem został rozwiązany.
<p>Krok 5</p> <p>a Załaduj papier z nowego opakowania.</p> <p>Uwaga: Papier wchłonął wilgoć z powodu wysokiej wilgotności powietrza. Do chwili użycia papier należy przechowywać w oryginalnym opakowaniu.</p> <p>b Wyślij ponownie zadanie drukowania.</p> <p>Czy papier nadal jest zwinięty?</p>	Kontakt: obsługa klienta .	Problem został rozwiązany.

Nieregularności wydruku

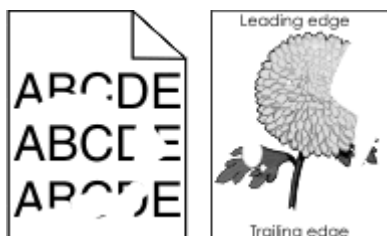

Działanie	Tak	Nie
<p>Krok 1</p> <p>a Ustaw prowadnice szerokości i długości w zasobniku zgodnie z rozmiarem papieru załadowanego do zasobnika.</p> <p>b Wyślij ponownie zadanie drukowania.</p> <p>Czy nieregularności wydruku nadal się pojawiają?</p>	Przejdź do punktu 2.	Problem został rozwiązany.
<p>Krok 2</p> <p>W menu Papier w panelu sterowania drukarki ustaw typ i rozmiar papieru odpowiadający papierowi załadowanemu do zasobnika.</p> <p>Czy ustawienia drukarki odpowiadają typowi i gramaturze papieru załadowanego do zasobnika?</p>	Przejdź do punktu 3.	Zmień ustawienia rozmiaru i typu papieru tak, aby odpowiadały papierowi załadowanemu do zasobnika.
<p>Krok 3</p> <p>a W zależności od używanego systemu operacyjnego typ i gramaturę papieru można ustawić za pomocą okna Preferencje drukowania lub Drukuj.</p> <p>b Wyślij ponownie zadanie drukowania.</p> <p>Czy nieregularności wydruku nadal się pojawiają?</p>	Przejdź do punktu 4.	Problem został rozwiązany.

Działanie	Tak	Nie
<p>Krok 4 Sprawdź, czy papier załadowany do zasobnika jest szorstki lub ma fakturę.</p> <p>Czy drukujesz na szorstkim papierze lub papierze z fakturą?</p>	<p>W menu Papier w panelu sterowania drukarki ustaw teksturę papieru odpowiadającą papierowi załadowanemu do zasobnika.</p>	<p>Przejdź do punktu 5.</p>
<p>Krok 5 a Załaduj papier z nowego opakowania. Uwaga: Papier wchłonał wilgoć z powodu wysokiej wilgotności powietrza. Do chwili użycia papier należy przechowywać w oryginalnym opakowaniu. b Wyślij ponownie zadanie drukowania.</p> <p>Czy nieregularności wydruku nadal się pojawiają?</p>	<p>Przejdź do punktu 6.</p>	<p>Problem został rozwiązany.</p>
<p>Krok 6 Wymień zespół obrazujący, a następnie wyślij ponownie zadanie drukowania.</p> <p>Czy nieregularności wydruku nadal się pojawiają?</p>	<p>Kontakt: obsługa klienta lub obsługa serwisowa.</p>	<p>Problem został rozwiązany.</p>

Wydruk jest zbyt ciemny

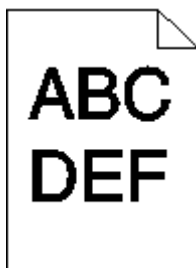

Działanie	Tak	Nie
<p>Krok 1 a W menu Jakość panelu sterowania drukarki zmniejsz intensywność toneru. Uwaga: Domyślnym ustawieniem fabrycznym jest 8. b Wyślij ponownie zadanie drukowania.</p> <p>Czy wydruk nadal jest zbyt ciemny?</p>	<p>Przejdź do punktu 2.</p>	<p>Problem został rozwiązany.</p>

Działanie	Tak	Nie
<p>Krok 2</p> <p>a W menu Papier w panelu sterowania drukarki ustaw typ, teksturę i gramaturę papieru odpowiadającą papierowi załadowanemu do zasobnika.</p> <p>b Wyślij ponownie zadanie drukowania.</p> <p>Czy dla zasobnika ustawiono typ, teksturę i gramaturę odpowiednie dla załadowanego papieru?</p>	Przejdź do punktu 3.	<p>Wykonaj co najmniej jedną spośród następujących czynności:</p> <ul style="list-style-type: none"> • Zmień ustawienia typu, tekstury i gramatury papieru tak, aby odpowiadały papierowi załadowanemu do zasobnika. • Zmień papier załadowany w zasobniku na taki, który odpowiada ustawieniom zasobnika dotyczącym typu, tekstury i gramatury.
<p>Krok 3</p> <p>a W zależności od używanego systemu operacyjnego typ, teksturę i gramaturę papieru można ustawić za pomocą okna Preferencje drukowania lub Drukuj.</p> <p>b Wyślij ponownie zadanie drukowania.</p> <p>Czy wydruk nadal jest zbyt ciemny?</p>	Przejdź do punktu 4.	Problem został rozwiązany.
<p>Krok 4</p> <p>Sprawdź, czy papier załadowany do zasobnika jest szorstki lub ma fakturę.</p> <p>Czy drukujesz na szorstkim papierze lub papierze z fakturą?</p>	Przy użyciu panelu sterowania drukarki w menu Tekstura papieru zmień ustawienia tekstury, aby odpowiadały papierowi, na którym drukujesz.	Przejdź do punktu 5.
<p>Krok 5</p> <p>a Załaduj papier z nowego opakowania.</p> <p>Uwaga: Papier wchłonął wilgoć z powodu wysokiej wilgotności powietrza. Do chwili użycia papier należy przechowywać w oryginalnym opakowaniu.</p> <p>b Wyślij ponownie zadanie drukowania.</p> <p>Czy wydruk nadal jest zbyt ciemny?</p>	Przejdź do punktu 6.	Problem został rozwiązany.
<p>Krok 6</p> <p>Wymień zespół obrazujący, a następnie wyślij ponownie zadanie drukowania.</p> <p>Czy wydruk nadal jest zbyt ciemny?</p>	Kontakt: obsługa klienta .	Problem został rozwiązany.

Wydruk jest zbyt jasny

Działanie	Tak	Nie
<p>Krok 1</p> <p>a W menu Jakość panelu sterowania drukarki zwiększ intensywność toneru.</p> <p>Uwaga: Domyślnym ustawieniem fabrycznym jest 8.</p> <p>b Wyślij ponownie zadanie drukowania.</p> <p>Czy wydruk nadal jest zbyt jasny?</p>	Przejdź do punktu 2.	Problem został rozwiązany.
<p>Krok 2</p> <p>W menu Papier w panelu sterowania drukarki ustaw typ, teksturę i gramaturę papieru odpowiadającą papierowi załadowanemu do zasobnika.</p> <p>Czy dla zasobnika ustawiono typ, teksturę i gramaturę odpowiednie dla załadowanego papieru?</p>	Przejdź do punktu 3.	Zmień ustawienia typu, tekstury i gramatury papieru tak, aby odpowiadały papierowi załadowanemu do zasobnika.
<p>Krok 3</p> <p>a W zależności od używanego systemu operacyjnego typ, teksturę i gramaturę papieru można ustawić za pomocą okna Preferencje drukowania lub Drukuj.</p> <p>b Wyślij ponownie zadanie drukowania.</p> <p>Czy wydruk nadal jest zbyt jasny?</p>	Przejdź do punktu 4.	Problem został rozwiązany.
<p>Krok 4</p> <p>Upewnij się, czy papier nie jest szorstki ani nie ma faktury.</p> <p>Czy drukujesz na szorstkim papierze lub papierze z fakturą?</p>	Przy użyciu panelu sterowania drukarki w menu Tekstura papieru zmień ustawienia tekstury, aby odpowiadały papierowi, na którym drukujesz.	przejdź do punktu 5.
<p>Krok 5</p> <p>a Załaduj papier z nowego opakowania.</p> <p>Uwaga: Papier wchłonął wilgoć z powodu wysokiej wilgotności powietrza. Do chwili użycia papier należy przechowywać w oryginalnym opakowaniu.</p> <p>b Wyślij ponownie zadanie drukowania.</p> <p>Czy wydruk nadal jest zbyt jasny?</p>	Przejdź do punktu 6.	Problem został rozwiązany.

Działanie	Tak	Nie
<p>Krok 6</p> <p>a Rozprowadź toner w zespole obrazującym.</p> <ol style="list-style-type: none"> 1 Wyjmij kasetę z tonerem, a następnie wyjmij zestaw obrazujący. 2 Mocno potrząśnij zespołem obrazującym. <p>Ostrzeżenie — istnieje możliwość uszkodzenia: Nie należy wystawiać zespołu obrazującego na bezpośrednie działanie światła na dłużej niż 10 minut. Długotrwałe działanie światła może negatywnie wpłynąć na jakość wydruku.</p> <ol style="list-style-type: none"> 3 Załaduj zestaw obrazujący, a następnie kasetę. <p>b Wyślij ponownie zadanie drukowania.</p> <p>Czy wydruk nadal jest zbyt jasny?</p>	Przejdź do punktu 7.	Problem został rozwiązany.
<p>Krok 7</p> <p>Wymień zespół obrazujący, a następnie wyślij ponownie zadanie drukowania.</p> <p>Czy wydruk nadal jest zbyt jasny?</p>	Kontakt: obsługa klienta .	Problem został rozwiązany.

Drukarka drukuje puste strony

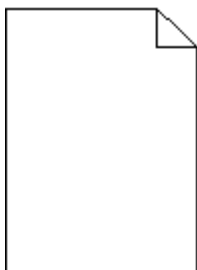

Działanie	Tak	Nie
<p>Krok 1</p> <p>a Sprawdź, czy na powierzchni zespołu obrazującego nie ma resztek opakowania.</p> <ol style="list-style-type: none"> 1 Wyjmij kasetę z tonerem, a następnie wyjmij zespół obrazujący. 2 Sprawdź, czy opakowanie zespołu obrazującego zostało usunięte całkowicie. <p>Ostrzeżenie — istnieje możliwość uszkodzenia: Nie należy wystawiać zespołu obrazującego na bezpośrednie działanie światła na dłużej niż 10 minut. Długotrwałe działanie światła może negatywnie wpłynąć na jakość wydruku.</p> <ol style="list-style-type: none"> 3 Ponownie załaduj zespół obrazujący, a następnie kasetę. <p>b Wyślij ponownie zadanie drukowania.</p> <p>Czy drukarka nadal drukuje puste strony?</p>	Przejdź do punktu 2.	Problem został rozwiązany.

Działanie	Tak	Nie
<p>Krok 2</p> <p>a Rozprowadź toner w zespole obrazującym.</p> <ol style="list-style-type: none"> 1 Wyjmij kasetę z tonerem, a następnie wyjmij zespół obrazujący. 2 Mocno potrząśnij zespołem obrazującym. <p>Ostrzeżenie — istnieje możliwość uszkodzenia: Nie należy wystawiać zespołu obrazującego na bezpośrednie działanie światła na dłużej niż 10 minut. Długotrwałe działanie światła może negatywnie wpłynąć na jakość wydruku.</p> <ol style="list-style-type: none"> 3 Ponownie załaduj zespół obrazujący, a następnie kasetę. <p>b Wyślij ponownie zadanie drukowania.</p> <p>Czy drukarka nadal drukuje puste strony?</p>	Przejdź do punktu 3.	Problem został rozwiązany.
<p>Krok 3</p> <p>Wymień zespół obrazujący, a następnie wyślij ponownie zadanie drukowania.</p> <p>Czy drukarka nadal drukuje puste strony?</p>	Kontakt: obsługa klienta .	Problem został rozwiązany.

Drukarka drukuje strony jednolicie czarne



Działanie	Tak	Nie
<p>Krok 1</p> <p>a Ponownie zainstaluj zestaw obrazujący.</p> <ol style="list-style-type: none"> 1 Wyjmij kasetę z tonerem, a następnie wyjmij zespół obrazujący. <p>Ostrzeżenie — istnieje możliwość uszkodzenia: Nie należy wystawiać zespołu obrazującego na bezpośrednie działanie światła na dłużej niż 10 minut. Długotrwałe działanie światła może negatywnie wpłynąć na jakość wydruku.</p> <ol style="list-style-type: none"> 2 Załaduj zestaw obrazujący, a następnie kasetę. <p>b Wyślij ponownie zadanie drukowania.</p> <p>Czy drukarka drukuje strony jednolicie czarne?</p>	Przejdź do punktu 2.	Problem został rozwiązany.
<p>Krok 2</p> <p>Wymień zespół obrazujący, a następnie wyślij ponownie zadanie drukowania.</p> <p>Czy drukarka drukuje strony jednolicie czarne?</p>	Kontakt: obsługa klienta .	Problem został rozwiązany.

Powtarzające się defekty wydruków

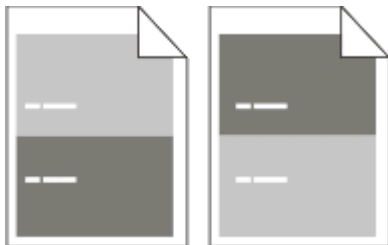

Działanie	Yes (Tak)	No (Nie)
<p>Krok 1 Zmierz odległość między defektami. Sprawdź, czy odległość między defektami jest równa:</p> <ul style="list-style-type: none"> • 97 mm • 47 mm • 38 mm <p>Czy odległość między defektami jest równa jednej z wymienionych wartości?</p>	Przejdź do punktu 2.	<p>1 Sprawdź, czy odległość między defektami jest równa 80 mm</p> <p>2 Zanotuj odległość, a następnie skontaktuj się z obsługą klienta lub z obsługą serwisową.</p>
<p>Krok 2 Wymień zespół obrazujący, a następnie wyślij ponownie zadanie drukowania. Czy nadal pojawiają się powtarzające się defekty?</p>	Skontaktuj się z obsługą klienta lub z obsługą serwisową.	Problem został rozwiązany.

Na wydrukach pojawiają się cienie

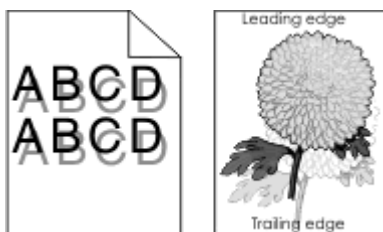

Działanie	Tak	Nie
<p>Krok 1 Załaduj do zasobnika papier o prawidłowym typie i prawidłowej gramaturze.</p> <p>Czy do zasobnika załadowano papier o prawidłowym typie i prawidłowej gramaturze?</p>	Przejdź do punktu 2.	Załaduj do zasobnika papier o prawidłowym typie i prawidłowej gramaturze.
<p>Krok 2 W menu Papier w panelu sterowania drukarki ustaw typ i gramaturę papieru odpowiadające papierowi załadowanemu do zasobnika.</p> <p>Czy dla zasobnika ustawiono odpowiedni typ i odpowiednią gramaturę papieru?</p>	Przejdź do punktu 3.	Zmień papier załadowany w zasobniku na taki, który odpowiada ustawieniom zasobnika dotyczącym typu i gramatury.
<p>Krok 3</p> <p>a W zależności od używanego systemu operacyjnego typ i gramaturę papieru można ustawić za pomocą okna Preferencje drukowania lub Drukuj.</p> <p>b Wyślij ponownie zadanie drukowania.</p> <p>Czy na wydrukach nadal pojawiają się cienie?</p>	Przejdź do punktu 4.	Problem został rozwiązany.
<p>Krok 4 Wymień zespół obrazujący, a następnie wyślij ponownie zadanie drukowania.</p> <p>Czy na wydrukach nadal pojawiają się cienie?</p>	Kontakt: obsługa klienta .	Problem został rozwiązany.

Krzywy wydruk

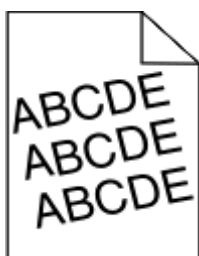

Działanie	Tak	Nie
<p>Krok 1</p> <p>a Ustaw prowadnice szerokości i długości w zasobniku zgodnie z rozmiarem załadowanego papieru.</p> <p>b Wyślij ponownie zadanie drukowania.</p> <p>Czy wydruk nadal jest przekrzywiony?</p>	Przejdź do punktu 2.	Problem został rozwiązany.

Działanie	Tak	Nie
<p>Krok 2</p> <p>a Sprawdź, czy drukowanie odbywa się na papierze obsługiwany przez zasobnik.</p> <p>b Wyślij ponownie zadanie drukowania.</p> <p>Czy wydruk nadal jest przekrzywiony?</p>	<p>Kontakt: obsługa klienta.</p>	<p>Problem został rozwiązany.</p>

Na wydrukach pojawiają się poziome smugi



Działanie	Tak	Nie
<p>Krok 1</p> <p>a W zależności od używanego systemu operacyjnego zasobnik lub podajnik można określić za pomocą okna Preferencje drukowania lub Drukuj.</p> <p>b Wyślij ponownie zadanie drukowania.</p> <p>Czy na wydrukach pojawiają się poziome smugi?</p>	<p>Przejdź do punktu 2.</p>	<p>Problem został rozwiązany.</p>
<p>Krok 2</p> <p>W menu Papier w panelu sterowania drukarki ustaw typ i gramaturę papieru odpowiadającą papierowi załadowanemu do zasobnika.</p> <p>Czy ustawienia typu i gramatury papieru odpowiadają typowi i gramaturze papieru załadowanego do zasobnika?</p>	<p>Przejdź do punktu 3.</p>	<p>Zmień ustawienia typu i gramatury papieru tak, aby odpowiadały papierowi załadowanemu do zasobnika.</p>
<p>Krok 3</p> <p>a Załaduj papier z nowego opakowania.</p> <p>Uwaga: Papier wchłonał wilgoć z powodu wysokiej wilgotności powietrza. Do chwili użycia papier należy przechowywać w oryginalnym opakowaniu.</p> <p>b Wyślij ponownie zadanie drukowania.</p> <p>Czy na wydrukach pojawiają się poziome smugi?</p>	<p>Przejdź do punktu 4.</p>	<p>Problem został rozwiązany.</p>

Działanie	Tak	Nie
<p>Krok 4</p> <p>a Ponownie zainstaluj zestaw obrazujący.</p> <p>1 Wyjmij kasetę z tonerem, a następnie wyjmij zespół obrazujący.</p> <p>Ostrzeżenie — istnieje możliwość uszkodzenia: Nie należy wystawiać zespołu obrazującego na bezpośrednie działanie światła na dłużej niż 10 minut. Długotrwałe działanie światła może negatywnie wpłynąć na jakość wydruku.</p> <p>2 Załaduj zestaw obrazujący, a następnie kasetę.</p> <p>b Wyślij ponownie zadanie drukowania.</p> <p>Czy na wydrukach pojawiają się poziome smugi?</p>	Przejdź do punktu 5.	Problem został rozwiązany.
<p>Krok 5</p> <p>Wymień zespół obrazujący, a następnie wyślij ponownie zadanie drukowania.</p> <p>Czy na wydrukach pojawiają się poziome smugi?</p>	Kontakt: obsługa klienta .	Problem został rozwiązany.

Na wydrukach pojawiają się pionowe smugi



Działanie	Tak	Nie
<p>Krok 1</p> <p>a W zależności od używanego systemu operacyjnego typ, teksturę i gramaturę papieru można ustawić za pomocą okna Preferencje drukowania lub Drukuj.</p> <p>b Wyślij ponownie zadanie drukowania.</p> <p>Czy na wydrukach pojawiają się pionowe smugi?</p>	Przejdź do punktu 2.	Problem został rozwiązany.

Działanie	Tak	Nie
<p>Krok 2</p> <p>W menu Papier w panelu sterowania drukarki ustaw teksturę, typ i gramaturę papieru odpowiadającą papierowi załadowanemu do zasobnika.</p> <p>Czy ustawienia tekstury, typu i gramatury papieru odpowiadają teksturze, typowi i gramaturze papieru załadowanego do zasobnika?</p>	Przejdź do punktu 3.	<p>Wykonaj co najmniej jedną spośród następujących czynności:</p> <ul style="list-style-type: none"> • Zmień ustawienia tekstury, typu i gramatury papieru tak, aby odpowiadały papierowi załadowanemu do zasobnika. • Zmień papier załadowany w zasobniku na taki, który odpowiada ustawieniom zasobnika dotyczącym tekstury, typu i gramatury.
<p>Krok 3</p> <p>a Załaduj papier z nowego opakowania.</p> <p>Uwaga: Papier wchłonał wilgoć z powodu wysokiej wilgotności powietrza. Do chwili użycia papier należy przechowywać w oryginalnym opakowaniu.</p> <p>b Wyślij ponownie zadanie drukowania.</p> <p>Czy na wydrukach pojawiają się pionowe smugi?</p>	Przejdź do punktu 4.	Problem został rozwiązany.
<p>Krok 4</p> <p>a Ponownie zainstaluj zestaw obrazujący.</p> <p>1 Wyjmij kasetę z tonerem, a następnie wyjmij zespół obrazujący.</p> <p>Ostrzeżenie — istnieje możliwość uszkodzenia: Nie należy wystawiać zespołu obrazującego na bezpośrednie działanie światła na dłużej niż 10 minut. Długotrwałe działanie światła może negatywnie wpłynąć na jakość wydruku.</p> <p>2 Załaduj zestaw obrazujący, a następnie kasetę.</p> <p>b Wyślij ponownie zadanie drukowania.</p> <p>Czy na wydrukach pojawiają się pionowe smugi?</p>	Przejdź do punktu 5.	Problem został rozwiązany.
<p>Krok 5</p> <p>Wymień zespół obrazujący, a następnie wyślij ponownie zadanie drukowania.</p> <p>Czy na wydrukach pojawiają się pionowe smugi?</p>	Kontakt: obsługa klienta lub obsługa serwisowa.	Problem został rozwiązany.

Na wydrukach pojawia się mgła z toneru lub cienie w tle

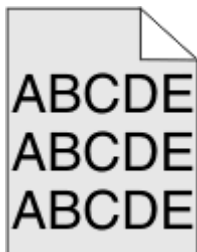

Działanie	Yes (Tak)	No (Nie)
<p>Krok 1 Ponownie zainstaluj zestaw obrazujący.</p> <p>a Wyjmij zespół obrazujący, a następnie zainstaluj go ponownie. b Wyślij ponownie zadanie drukowania.</p> <p>Czy na wydrukach pojawia się mgła lub cienie?</p>	Przejdź do punktu 2.	Problem został rozwiązany.
<p>Krok 2 Wymień zespół obrazujący, a następnie wyślij ponownie zadanie drukowania.</p> <p>Czy na wydrukach pojawia się mgła lub cienie?</p>	Skontaktuj się z obsługą klienta lub z obsługą serwisową.	Problem został rozwiązany.

Toner się ściera

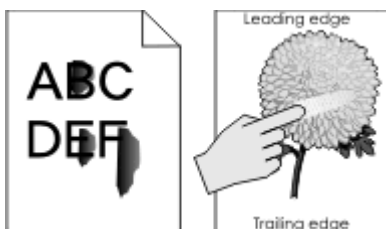

Działanie	Tak	Nie
<p>Krok 1 W menu Papier na panelu sterowania drukarki sprawdź ustawienia typu, faktury i gramatury papieru.</p> <p>Czy ustawienia typu, faktury i gramatury papieru odpowiadają papierowi załadowanemu do zasobnika?</p>	Przejdź do punktu 2.	Zmień ustawienia typu, tekstury i gramatury papieru tak, aby odpowiadały papierowi załadowanemu do zasobnika.
<p>Krok 2 Wyślij ponownie zadanie drukowania.</p> <p>Czy toner nadal się ściera?</p>	Skontaktuj się z działem obsługi klienta lub obsługą serwisową.	Problem został rozwiązany.

Na wydrukach pojawiają się plamki toneru

Działanie	Tak	Nie
Wymień zespół obrazujący, a następnie wyślij ponownie zadanie drukowania. Czy na wydrukach pojawiają się plamki toneru?	Kontakt: obsługa klienta .	Problem został rozwiązany.

Jakość wydruku na folii jest niska

Działanie	Tak	Nie
Krok 1 W menu Papier w panelu sterowania drukarki ustaw typ papieru odpowiadający papierowi załadowanemu do zasobnika. Czy dla zasobnika typ papieru został ustawiony jako Folia?	Przejdź do punktu 2.	Ustaw typ papieru na Folia.
Krok 2 a Sprawdź, czy używany jest zalecany typ folii. b Wyślij ponownie zadanie drukowania. Czy jakość wydruku nadal jest niska?	Kontakt: obsługa klienta .	Problem został rozwiązany.

Nierówna gęstość wydruku



Działanie	Tak	Nie
Wymień zespół obrazujący, a następnie wyślij ponownie zadanie drukowania. Czy gęstość wydruku jest nierówna?	Kontakt: obsługa klienta .	Problem został rozwiązany.

Na wydrukach pojawiają się pionowe puste miejsca



Działanie	Tak	Nie
<p>Krok 1</p> <p>a Sprawdź, czy w używanym programie ustawiony jest prawidłowy wzorzec wypełnienia.</p> <p>b Wyślij ponownie zadanie drukowania.</p> <p>Czy na wydrukach pojawiają się pionowe puste miejsca?</p>	Przejdź do punktu 2.	Problem został rozwiązany.
<p>Krok 2</p> <p>a W menu Papier w panelu sterowania drukarki ustaw typ i gramaturę papieru odpowiadające papierowi załadowanemu do zasobnika.</p> <p>b Wyślij ponownie zadanie drukowania.</p> <p>Czy na wydrukach pojawiają się pionowe puste miejsca?</p>	Przejdź do punktu 3.	Problem został rozwiązany.
<p>Krok 3</p> <p>Sprawdź, czy używany jest zalecany typ papieru.</p> <p>a Załaduj do wskazanego zasobnika lub podajnika papier zalecanego typu.</p> <p>b Wyślij ponownie zadanie drukowania.</p> <p>Czy na wydrukach pojawiają się pionowe puste miejsca?</p>	Przejdź do punktu 4.	Problem został rozwiązany.
<p>Krok 4</p> <p>a Rozprowadź toner w zespole obrazującym.</p> <p>1 Wyjmij kasetę z tonerem, a następnie wyjmij zespół obrazujący.</p> <p>2 Mocno potrząśnij zespołem obrazującym.</p> <p>Ostrzeżenie — istnieje możliwość uszkodzenia: Nie należy wystawiać zespołu obrazującego na bezpośrednie działanie światła na dłużej niż 10 minut. Długotrwałe działanie światła może negatywnie wpłynąć na jakość wydruku.</p> <p>3 Ponownie załaduj zespół obrazujący, a następnie kasetę.</p> <p>b Wyślij ponownie zadanie drukowania.</p> <p>Czy na wydrukach pojawiają się pionowe puste miejsca?</p>	Przejdź do punktu 5.	Problem został rozwiązany.
<p>Krok 5</p> <p>Wymień zespół obrazujący, a następnie wyślij ponownie zadanie drukowania.</p> <p>Czy na wydrukach pojawiają się pionowe puste miejsca?</p>	Kontakt: obsługa klienta .	Problem został rozwiązany.

Rozwiązywanie problemów związanych z kopiowaniem

- „Kopiarka nie odpowiada” na stronie 287
- „Skopiowano część dokumentu lub fotografii” na stronie 287
- „Niska jakość kopii” na stronie 288
- „Moduł skanera nie domyka się” na stronie 289

Kopiarka nie odpowiada

Działanie	Tak	Nie
<p>Krok 1 Sprawdź, czy na wyświetlaczu pojawiły się komunikaty o błędzie lub stanie.</p> <p>Czy pojawił się komunikat o błędzie lub stanie?</p>	Usuń komunikat o błędzie lub stanie.	Przejdź do punktu 2.
<p>Krok 2 Sprawdź, czy przewód zasilający jest podłączony do drukarki i do prawidłowo uziemionego gniazdka elektrycznego.</p> <p>Czy przewód zasilający jest podłączony do drukarki i prawidłowo uziemionego gniazdka elektrycznego?</p>	Przejdź do punktu 3.	Podłącz przewód zasilający do drukarki oraz do prawidłowo uziemionego gniazdka elektrycznego.
<p>Krok 3 Wyłącz drukarkę, zaczekaj około 10 sekund, a następnie włącz ją ponownie.</p> <p>Czy pojawiły się komunikaty Wykonywanie autotestu i Gotowa?</p>	Problem został rozwiązany.	Kontakt: obsługa klienta .

Skopiowano część dokumentu lub fotografii

Działanie	Tak	Nie
<p>Krok 1 Sprawdź ułożenie dokumentu lub fotografii. Upewnij się, że dokument lub zdjęcie jest umieszczone stroną zadrukowaną w dół na szybie skanera, w lewym górnym rogu.</p> <p>Czy dokument lub fotografia są załadowane prawidłowo?</p>	Przejdź do punktu 2.	Umieść dokument lub fotografię w lewym górnym rogu szyby skanera, stroną zadrukowaną skierowaną w dół.
<p>Krok 2 Sprawdź, czy ustawienie rozmiaru papieru odpowiada rozmiarowi papieru załadowanego do zasobnika. W menu Papier na panelu sterowania drukarki sprawdź ustawienie rozmiaru papieru.</p> <p>Czy rozmiar papieru odpowiada rozmiarowi papieru załadowanemu do zasobnika?</p>	Przejdź do punktu 3.	Zmień ustawienie rozmiaru papieru, aby dopasować je do papieru załadowanego do zasobnika lub załaduj do niego papier odpowiadający ustawieniu rozmiaru papieru.
<p>Krok 3</p> <p>a Określ rozmiar papieru. W zależności od używanego systemu operacyjnego rozmiar papieru można ustawić za pomocą okna Preferencje drukowania lub Drukuj.</p> <p>b Wyślij ponownie zadanie drukowania.</p> <p>Czy kopie drukują się prawidłowo?</p>	Problem został rozwiązany.	Kontakt: obsługa klienta .

Niska jakość kopii

Działanie	Tak	Nie
<p>Krok 1 Sprawdź, czy na wyświetlaczu pojawił się komunikat o błędzie lub statusie.</p> <p>Czy pojawia się komunikat o błędzie lub statusie?</p>	Zamknij komunikat o błędzie lub statusie.	Przejdź do punktu 2.
<p>Krok 2 Sprawdź jakość oryginalnego dokumentu.</p> <p>Czy jakość oryginalnego dokumentu jest zadowalająca?</p>	Przejdź do punktu 3.	Zwiększ ustawienie rozdzielczości skanowania, aby otrzymać obraz o wyższej jakości.
<p>Krok 3 Jeśli na wydrukach widać ciemne linie, wyczyść szybę skanera i szybę automatycznego podajnika dokumentów czystą, niestrzępiącą się szmatką zwilżoną wodą.</p> <p>Czy szyba skanera jest czysta?</p>	Przejdź do punktu 4.	Zobacz „Czyszczenie szyby skanera” na stronie 211.
<p>Krok 4 Wyślij zadanie drukowania, a następnie sprawdź czy pojawiły się problemy z jakością druku.</p> <p>a Wprowadź ustawienia trybu Eco-Mode w menu Ustawienia ogólne. b W menu Kopiuj wyreguluj ustawienie intensywności. c Jeśli wydruki nadal są wyblakłe, należy wymienić kasetę z tonerem.</p> <p>Czy jakość wydruku jest zadowalająca?</p>	Przejdź do punktu 5.	Zobacz „Problemy z jakością wydruku” na stronie 266.
<p>Krok 5 Sprawdź ułożenie dokumentu lub zdjęcia. Umieść oryginalny dokument lub fotografię w lewym górnym rogu szyby skanera, stroną zadrukowaną skierowaną w dół.</p> <p>Czy dokument lub zdjęcie jest prawidłowo załadowane?</p>	Przejdź do punktu 6.	Umieść dokument lub zdjęcie w lewym górnym rogu szyby skanera, stroną zadrukowaną skierowaną w dół.
<p>Krok 6 Sprawdź ustawienia kopiowania. Na ekranie kopiowania sprawdź, czy ustawienia typu zawartości i źródła zawartości są odpowiednie dla skanowanego dokumentu.</p> <p>Czy ustawienia typu zawartości i źródła zawartości są odpowiednie dla skanowanego dokumentu?</p>	Przejdź do punktu 7.	Zmień ustawienia typu zawartości i źródła zawartości, aby dopasować je do skanowanego dokumentu.
<p>Krok 7 Sprawdź, czy na wydruku pojawiły się wzory.</p> <p>a Przy użyciu panelu sterowania drukarki przejdź do opcji: Kopiuj > Ostrość > wybierz niższe ustawienie Uwaga: Upewnij się, że nie zaznaczono opcji skalowania. b Wyślij ponownie zadanie kopiowania</p> <p>Czy na wydrukach pojawiają się wzory?</p>	Przejdź do punktu 8.	Problem został rozwiązany.

Działanie	Tak	Nie
<p>Krok 8</p> <p>Sprawdź wydruk pod kątem brakującego lub wyblakłego tekstu.</p> <p>a Na ekranie Kopiuj wyreguluj następujące ustawienia:</p> <ul style="list-style-type: none"> • Ostrość — zwiększ wartość ustawienia ostrości. • Kontrast — zwiększ wartość ustawień kontrastu. <p>b Wysłanie zadania kopiowania ponownie.</p> <p>Czy na wydruku można dostrzec brakujący lub wyblakły tekst?</p>	Przejdź do punktu 9.	Problem został rozwiązany.
<p>Krok 9</p> <p>Sprawdź, czy wydrukowany obraz nie jest rozmyty lub prześwietlony.</p> <p>a Na ekranie Kopiuj wyreguluj następujące ustawienia:</p> <ul style="list-style-type: none"> • Usuwanie tła — zmniejsz aktualne ustawienie. • Intensywność — zwiększ aktualne ustawienie. <p>b Wysłanie zadania kopiowania ponownie.</p> <p>Czy wydrukowane strony są rozmyte lub prześwietlone?</p>	Kontakt: obsługa klienta .	Problem został rozwiązany.

Moduł skanera nie domyka się

Działanie	Tak	Nie
<p>Sprawdź, czy pomiędzy modulem skanera a drukarką nie ma przeszkód.</p> <p>a Podnieś moduł skanera.</p> <p>b Usuń wszelkie elementy uniemożliwiające domknięcie modułu skanera.</p> <p>c Opuść moduł skanera.</p> <p>Czy moduł skanera domyka się prawidłowo?</p>	Problem został rozwiązany.	Kontakt: obsługa klienta .

Rozwiązywanie problemów związanych z faksowaniem

- „Brak identyfikatora numeru dzwoniącego” na stronie 290
- „Nie można wysłać lub otrzymywać faksów” na stronie 290
- „Można odbierać, ale nie można wysłać faksów” na stronie 293
- „Można wysłać, ale nie można odbierać faksów” na stronie 294
- „Nie skonfigurowano funkcji faksu ani poczty e-mail” na stronie 294
- „Wydruk otrzymanego faksu jest bardzo niskiej jakości” na stronie 295

Brak identyfikatora numeru dzwoniącego

Działanie	Tak	Nie
<p>Skontaktuj się z firmą telekomunikacyjną, aby sprawdzić, czy linia telefoniczna obsługuje usługę identyfikacji numeru dzwoniącego.</p> <p>Uwagi:</p> <ul style="list-style-type: none"> • Jeśli dany region obsługuje wiele różnych wzorców identyfikatora numeru dzwoniącego, może być konieczna zmiana ustawienia domyślnego. Dostępne są dwa ustawienia: FSK (wzorzec 1) i DTMF (wzorzec 2). • Dostępność tych ustawień w menu faksu jest uzależniona od tego, czy dany kraj lub region obsługuje wiele różnych wzorców identyfikatora numeru dzwoniącego. • Skontaktuj się z firmą telekomunikacyjną, aby sprawdzić jakiego wzorca lub rodzaju ustawień należy użyć. <p>Czy pojawia się identyfikator numeru dzwoniącego?</p>	<p>Problem został rozwiązany.</p>	<p>Kontakt: obsługa klienta.</p>

Nie można wysłać lub otrzymywać faksów

Działanie	Tak	Nie
<p>Krok 1</p> <p>Sprawdź, czy na wyświetlaczu pojawiły się komunikaty o błędzie lub stanie.</p> <p>Czy na wyświetlaczu pojawił się komunikat o błędzie lub stanie?</p>	<p>Usuń komunikat o błędzie lub stanie.</p>	<p>Przejdź do punktu 2.</p>
<p>Krok 2</p> <p>Sprawdź, czy przewód zasilający jest podłączony do drukarki i do prawidłowo uziemionego gniazdka elektrycznego.</p> <p>Czy przewód zasilający jest podłączony do drukarki i prawidłowo uziemionego gniazdka elektrycznego?</p>	<p>Przejdź do punktu 3.</p>	<p>Podłącz przewód zasilający do drukarki oraz do prawidłowo uziemionego gniazdka elektrycznego.</p>
<p>Krok 3</p> <p>Sprawdź zasilanie.</p> <p>Sprawdź, czy drukarka jest podłączona i włączona, oraz czy na jej wyświetlaczu pojawił się komunikat Gotowa.</p> <p>Czy drukarka jest włączona, a na jej wyświetlaczu pojawił się komunikat Gotowa?</p>	<p>Przejdź do punktu 4.</p>	<p>Włącz drukarkę i zaczekaj, aż na jej wyświetlaczu pojawi się komunikat Gotowa.</p>
<p>Krok 4</p> <p>Sprawdź połączenia drukarki.</p> <p>Sprawdź, czy kable następującego sprzętu (jeśli istnieje) są podłączone prawidłowo:</p> <ul style="list-style-type: none"> • Telefon • Słuchawka • Automatyczna sekretarka <p>Czy kable są podłączone prawidłowo?</p>	<p>Przejdź do punktu 5.</p>	<p>Podłącz kable prawidłowo.</p>

Działanie	Tak	Nie
<p>Krok 5</p> <p>a Sprawdź ścienne gniazdo telefoniczne.</p> <ol style="list-style-type: none"> 1 Podłącz kabel telefoniczny do gniazdka. 2 Sprawdź, czy słychać sygnał wybierania. 3 Jeśli nie słychać sygnału wybierania, podłącz inny kabel telefoniczny do gniazdka. 4 Jeśli nie słychać sygnału wybierania, podłącz kabel telefoniczny do innego gniazdka. 5 Jeśli słychać sygnał wybierania, drukarkę należy podłączyć do tego gniazdka. <p>b Spróbuj ponownie wysłać lub odebrać faks.</p> <p>Czy można wysłać lub odebrać faks?</p>	<p>Problem został rozwiązany.</p>	<p>Przejdź do punktu 6.</p>
<p>Krok 6</p> <p>Sprawdź, czy drukarka jest podłączona do analogowej linii telefonicznej lub prawidłowego złącza cyfrowego.</p> <p>Modem faksu jest urządzeniem analogowym. Niektóre urządzenia można podłączyć do drukarki, aby umożliwić korzystanie z usług telefonii cyfrowej.</p> <ul style="list-style-type: none"> • Jeśli korzystasz z usługi ISDN, podłącz drukarkę do analogowego portu telefonu (port interfejsu R) na adapterze terminala ISDN. Więcej informacji można uzyskać u dostawcy usługi ISDN, u którego można złożyć zapotrzebowanie na port interfejsu R. • Jeśli korzystasz z usługi DSL, podłącz filtr DSL lub ruter współpracujący z urządzeniami analogowymi. Więcej informacji na ten temat można uzyskać u dostawcy usługi DSL. • Jeśli korzystasz z systemu telefonicznego PBX, upewnij się, że nawiązywane jest połączenie analogowe. Jeśli nie ma takiego złącza, należy rozważyć zainstalowanie analogowej linii telefonicznej na potrzeby faksu. <p>Czy drukarka jest podłączona do analogowej linii telefonicznej lub prawidłowego złącza cyfrowego?</p>	<p>Przejdź do punktu 7.</p>	<p>Podłącz do drukarkę do analogowej linii telefonicznej lub odpowiedniego złącza cyfrowego.</p>

Działanie	Tak	Nie
<p>Krok 7 Sprawdź, czy słycać sygnał wybierania.</p> <p>Czy słycać sygnał wybierania?</p>	Przejdź do punktu 8.	<ul style="list-style-type: none"> • Spróbuj wybrać numer faksu, aby upewnić się, że funkcja działa prawidłowo. • Jeśli linia telefoniczna jest używana przez inne urządzenie, odczekaj, aż zakończy ono pracę przed próbą wysłania faksu. • Jeśli korzystasz z funkcji On Hook Dial (Wybieranie numeru przy odłożonej słuchawce), zwiększ głośność, aby sprawdzić, czy słycać sygnał wybierania.
<p>Krok 8 Tymczasowo odłącz inny sprzęt (taki jak automatyczne sekretarki, komputery z modemami oraz rozdzielacze linii telefonicznej) między drukarką i linią telefoniczną, a następnie spróbuj ponownie wysłać lub odebrać faks.</p> <p>Czy można wysłać lub odebrać faks?</p>	Problem został rozwiązany.	Przejdź do punktu 9.
<p>Krok 9</p> <p>a Tymczasowo wyłącz funkcję oczekiwania na połączenie. Skontaktuj się z firmą telekomunikacyjną, aby uzyskać kod, który pozwala tymczasowo wyłączyć usługę oczekiwania na połączenie.</p> <p>b Spróbuj ponownie wysłać lub odebrać faks.</p> <p>Czy można wysłać lub odebrać faks?</p>	Problem został rozwiązany.	Przejdź do punktu 10.
<p>Krok 10</p> <p>a Tymczasowo wyłącz usługę poczty głosowej. Aby uzyskać więcej informacji, skontaktuj się z firmą telekomunikacyjną.</p> <p>Uwaga: Aby korzystać jednocześnie z poczty głosowej i drukarki, należy zainstalować dodatkową linię telefoniczną dla drukarki.</p> <p>b Spróbuj ponownie wysłać lub odebrać faks.</p> <p>Czy można wysłać lub odebrać faks?</p>	Problem został rozwiązany.	Przejdź do punktu 11.

Działanie	Tak	Nie
<p>Krok 11 Zeskanuj oryginalny dokument po jednej stronie.</p> <p>a Wybierz numer faksu. b Zeskanuj dokument (strona po stronie).</p> <p>Czy można wysłać lub odebrać faks?</p>	Problem został rozwiązany.	Kontakt: obsługa klienta .

Można odbierać, ale nie można wysłać faksów

Działanie	Tak	Nie
<p>Krok 1 Sprawdź, czy drukarka działa w trybie faksu. Na ekranie głównym dotknij opcji Faks, aby przełączyć drukarkę w tryb faksu, a następnie wyślij faks.</p> <p>Uwaga: Aplikacja Wysyłanie do wielu odbiorców nie obsługuje XPS jako typu pliku wyjściowego. Aby użyć XPS, należy zastosować zwykłą metodę wysyłania faksu.</p> <p>Czy można wysłać fakсы?</p>	Problem został rozwiązany.	Przejdź do punktu 2.
<p>Krok 2 Załaduj prawidłowo oryginalny dokument. Załaduj oryginalny dokument do automatycznego podajnika dokumentów zadrukowaną stroną do góry i krótszą krawędzią do przodu lub umieść go zadrukowaną stroną do dołu na szybie skanera, dosuwając go do lewego górnego rogu.</p> <p>Uwaga: Do automatycznego podajnika dokumentów nie należy ładować pocztówek, fotografii, niewielkich przedmiotów, folii, papieru fotograficznego ani cienkich nośników, takich jak wycinki prasowe. Należy je umieszczać na szybie skanera.</p> <p>Czy można wysłać fakсы?</p>	Problem został rozwiązany.	Przejdź do punktu 3.
<p>Krok 3 Ustaw prawidłowo numer skrótu.</p> <ul style="list-style-type: none"> • Sprawdź, czy numer skrótu został przyporządkowany numerowi telefonu, który chcesz wybrać. • Ręcznie wybierz numer telefonu. <p>Czy można wysłać fakсы?</p>	Problem został rozwiązany.	Kontakt: obsługa klienta .



Można wysłać, ale nie można odbierać faksów

Działanie	Tak	Nie
<p>Krok 1 Sprawdź zasobnik lub podajnik. Jeśli jest pusty, załaduj papier do tego zasobnika lub do podajnika.</p> <p>Nie można odbierać faksów</p>	Problem został rozwiązany.	Przejdź do punktu 2.
<p>Krok 2 Sprawdź ustawienia opóźnienia dzwonka.</p> <p>a Uruchom przeglądarkę sieci Web, a następnie w polu adresu wpisz adres IP drukarki.</p> <p>Uwagi:</p> <ul style="list-style-type: none"> Wyświetl adres IP drukarki na ekranie głównym drukarki. Adres IP ma postać czterech liczb oddzielonych kropkami. Na przykład 123.123.123.123. W przypadku używania serwera proxy wyłącz go tymczasowo, aby prawidłowo załadować stronę sieci Web. <p>b Kliknij opcje Ustawienia >Ustawienia faksu >Ustawienia faksu analogowego.</p> <p>c W polu „Liczba sygnałów do odebrania” wprowadź liczbę sygnałów dzwonka przed odebraniem połączenia przez drukarkę.</p> <p>d Kliknij opcję Submit (Wyślij).</p> <p>Nie można odbierać faksów</p>	Problem został rozwiązany.	Przejdź do punktu 3.
<p>Krok 3 Wymień kasetę z tonerem. Więcej informacji zawiera instrukcja dostarczona z danym materiałem eksploatacyjnym.</p> <p>Nie można odbierać faksów</p>	Problem został rozwiązany.	Kontakt: obsługa klienta .

Nie skonfigurowano funkcji faksu ani poczty e-mail

Uwagi:

- Przed rozpoczęciem rozwiązywania problemu sprawdź, czy zostały podłączone kable faksu.
- Kontrolka wskaźnika miga na czerwono, dopóki nie zostaną skonfigurowane funkcje faksu i poczty e-mail.

Działanie	Tak	Nie
<p>a Z poziomu ekranu głównego przejdź do opcji:</p> <p> >Ustawienia >Ustawienia ogólne >Uruchom konfigurację wstępną >Tak >Wyślij</p> <p>b Wyłącz drukarkę i włącz ją z ponownie. Na wyświetlaczu drukarki pojawi się ekran „Wybierz język”.</p> <p>c Wybierz język, a następnie dotknij opcji .</p> <p>d Wybierz kraj lub region, a następnie opcji Dalej.</p> <p>e Wybierz strefę czasową, a następnie dotknij opcji Dalej.</p> <p>f Wybierz opcje Faks i E-mail, a następnie dotknij opcji Dalej.</p> <p>Czy skonfigurowano funkcje faksu i poczty e-mail?</p>	<p>Problem został rozwiązany.</p>	<p>Kontakt: obsługa klienta.</p>

Wydruk otrzymanego faksu jest bardzo niskiej jakości

Działanie	Tak	Nie
<p>Krok 1</p> <p>Poproś nadawcę o:</p> <p>a sprawdzenie, czy jakość oryginalnego dokumentu jest zadowalająca;</p> <p>b zwiększenie rozdzielczość skanowania faksu (jeśli to możliwe);</p> <p>c ponowne wysłanie faksu.</p> <p>Czy jakość wydruku faksu jest zadowalająca?</p>	<p>Problem został rozwiązany.</p>	<p>Przejdź do punktu 2.</p>

Działanie	Tak	Nie
<p>Krok 2 Zmniejsz szybkość transmisji dla odbieranych faksów.</p> <p>a Uruchom przeglądarkę sieci Web, a następnie w polu adresu wpisz adres IP drukarki.</p> <p>Uwagi:</p> <ul style="list-style-type: none"> • Wyświetl adres IP drukarki na ekranie głównym drukarki. Adres IP ma postać czterech liczb oddzielonych kropkami. Na przykład 123.123.123.123. • W przypadku używania serwera proxy wyłącz go tymczasowo, aby prawidłowo załadować stronę sieci Web. • Wydrukuj stronę konfiguracji sieci lub strony ustawień menu i odszukaj adres IP drukarki w sekcji TCP/IP. <p>b Kliknij opcję Ustawienia >> Ustawienia faksu >> Ustawienia faksu analogowego.</p> <p>c W menu Maksymalna szybkość kliknij jedną z poniższych opcji:</p> <ul style="list-style-type: none"> • 2400 • 4800 • 9600 • 14400 • 33600 <p>d Kliknij opcję Wyślij, a następnie wyślij ponownie faks.</p> <p>Czy jakość wydruku faksu jest zadowalająca?</p>	<p>Problem został rozwiązany.</p>	<p>Przejdź do punktu 3.</p>
<p>Krok 3 Wymień kasetę z tonerem. Po wyświetleniu komunikatu Niski poziom w naboju [88.xy] wymień nabój, a następnie ponownie wyślij faks.</p> <p>Czy jakość wydruku faksu jest zadowalająca?</p>	<p>Problem został rozwiązany.</p>	<p>Kontakt: obsługa klienta.</p>

Rozwiązywanie problemów związanych ze skanerem

- „Nie można skanować przy pomocy komputera” na stronie 297
- „Zeskanowano część dokumentu lub fotografii” na stronie 297
- „Niska jakość zeskanowanego obrazu” na stronie 297
- „Zadanie skanowania nie powiodło się” na stronie 298
- „Moduł skanera nie domyka się” na stronie 299
- „Skanowanie trwa za długo lub zawiesza komputer” na stronie 299
- „Skaner nie reaguje” na stronie 300

Nie można skanować przy pomocy komputera

Działanie	Tak	Nie
<p>Krok 1 Przed zadaniem skanowania upewnij się, że drukarka jest włączona i na jej wyświetlaczu pojawił się komunikat Gotowa.</p> <p>Czy przed zadaniem skanowania pojawia się komunikat Gotowa?</p>	Przejdź do punktu 3.	Przejdź do punktu 2.
<p>Krok 2 Wyłącz drukarkę, zaczekaj około 10 sekund, a następnie włącz ją ponownie.</p> <p>Czy na wyświetlaczu drukarki pojawił się komunikat o błędzie?</p>	Usuń komunikat o błędzie.	Przejdź do punktu 3.
<p>Krok 3 Sprawdź podłączenie kabli do drukarki i do serwera druku, aby upewnić się, że są one prawidłowo zamocowane. Więcej informacji na ten temat można znaleźć w dokumentacji instalacyjnej dostarczonej z drukarką.</p> <p>Czy kable są prawidłowo podłączone do drukarki i serwera druku ?</p>	Kontakt: obsługa klienta .	Dociśnij połączenia kabli.

Zeskanowano część dokumentu lub fotografii

Działanie	Tak	Nie
<p>Sprawdź ułożenie dokumentu lub fotografii. Upewnij się, że dokument lub zdjęcie jest umieszczone stroną zadrukowaną w dół na szybie skanera, w lewym górnym rogu.</p> <p>Czy dokument lub fotografia są załadowane prawidłowo?</p>	Kontakt: obsługa klienta .	Umieść dokument lub fotografię w lewym górnym rogu szyby skanera, stroną zadrukowaną skierowaną w dół.

Niska jakość zeskanowanego obrazu

Działanie	Tak	Nie
<p>Krok 1 Sprawdź, czy na wyświetlaczu pojawił się komunikat o błędzie.</p> <p>Czy na wyświetlaczu drukarki pojawił się komunikat o błędzie?</p>	Usuń komunikat o błędzie.	Przejdź do punktu 2.
<p>Krok 2 Sprawdź jakość oryginalnego dokumentu.</p> <p>Czy jakość oryginalnego dokumentu jest zadowalająca?</p>	Przejdź do punktu 3.	Zwiększ ustawienie rozdzielczości skanowania, aby otrzymać obraz o wyższej jakości.

Działanie	Tak	Nie
<p>Krok 3 Wyczyść szybę skanera i szybę automatycznego podajnika dokumentów, używając czystej niestrzępiącej się szmatki zwilżonej wodą.</p> <p>Czy szyba skanera jest czysta?</p>	Przejdź do punktu 4.	Zobacz „Czyszczenie szyby skanera” na stronie 211.
<p>Krok 4 Sprawdź ułożenie dokumentu lub zdjęcia. Umieść oryginalny dokument lub fotografię w lewym górnym rogu szyby skanera, stroną zadrukowaną skierowaną w dół.</p> <p>Czy dokument lub zdjęcie są prawidłowo załadowane?</p>	Przejdź do punktu 5.	Umieść dokument lub zdjęcie w lewym górnym rogu szyby skanera, stroną zadrukowaną skierowaną w dół.
<p>Krok 5 Wyślij zadanie drukowania, a następnie sprawdź, czy pojawiły się problemy z jakością druku.</p> <ul style="list-style-type: none"> • Wprowadź ustawienia trybu Eco-Mode w menu Ustawienia ogólne. • W menu Kopiuj wyreguluj ustawienie intensywności. • Gdy wydruki stają się wyblakłe, należy wymienić kasetę z tonerem. <p>Czy jakość wydruku jest zadowalająca?</p>	Przejdź do punktu 6.	Zobacz „Problemy z jakością wydruku” na stronie 266.
<p>Krok 6 Sprawdź ustawienia skanowania. Na ekranie skanowania upewnij się, że ustawienia typu zawartości i źródła zawartości są odpowiednie dla skanowanego dokumentu.</p> <p>Czy ustawienia typu zawartości i źródła zawartości są odpowiednie dla skanowanego dokumentu?</p>	Przejdź do punktu 7.	Zmień ustawienia typu zawartości i źródła zawartości, aby dopasować je do skanowanego dokumentu.
<p>Krok 7 Zwiększ ustawienie rozdzielczości skanowania, aby otrzymać obraz o wyższej jakości.</p> <p>Czy zwiększona rozdzielczość pozwoliła otrzymać obraz o wyższej jakości?</p>	Problem został rozwiązany.	Kontakt: obsługa klienta.

Zadanie skanowania nie powiodło się

Działanie	Tak	Nie
<p>Krok 1 Sprawdź połączenia kablowe. Upewnij się, że kabel Ethernet lub kabel USB jest prawidłowo podłączony do komputera i drukarki.</p> <p>Czy kable są prawidłowo podłączone?</p>	Przejdź do punktu 2.	Podłącz kable prawidłowo.

Działanie	Tak	Nie
<p>Krok 2 Sprawdź, czy nazwa pliku jest już w użyciu.</p> <p>Czy nazwa pliku jest już w użyciu?</p>	Zmień nazwę pliku.	Przejdź do punktu 3.
<p>Krok 3 Sprawdź, czy dokument lub zdjęcie do zeskanowania nie zostały otwarte w innej aplikacji lub nie są używane przez innego użytkownika.</p> <p>Czy plik, który ma być skanowany, został otwarty w innej aplikacji lub przez innego użytkownika?</p>	Przed rozpoczęciem skanowania zamknij plik.	Przejdź do punktu 4.
<p>Krok 4 Sprawdź, czy w ustawieniach konfiguracyjnych miejsca docelowego zaznaczono pole wyboru Dołączaj sygnaturę czasu lub Zastępuj istniejące pliki.</p> <p>Czy w ustawieniach konfiguracyjnych miejsca docelowego zaznaczono pole wyboru Dołączaj sygnaturę czasu lub Zastępuj istniejące pliki?</p>	Kontakt: obsługa klienta .	W ustawieniach konfiguracyjnych miejsca docelowego zaznacz pole wyboru Dołączaj sygnaturę czasu lub Zastępuj istniejące pliki .

Moduł skanera nie domyka się

Działanie	Tak	Nie
<p>Sprawdź, czy w module skanera nie znajdują się przeszkody.</p> <ul style="list-style-type: none"> a Podnieś moduł skanera. b Usuń wszelkie elementy uniemożliwiające domknięcie modułu skanera. c Opuść moduł skanera. <p>Czy moduł skanera domyka się prawidłowo?</p>	Problem został rozwiązany.	Kontakt: obsługa klienta .

Skanowanie trwa za długo lub zawiesza komputer

Działanie	Tak	Nie
<p>Krok 1 Sprawdź, czy inne aplikacje nie zakłócają skanowania. Zamknij wszystkie nieużywane aplikacje.</p> <p>Czy skanowanie trwa zbyt długo lub powoduje zawieszanie się komputera?</p>	Przejdź do punktu 2.	Problem został rozwiązany.
<p>Krok 2 Wybierz niższą rozdzielczość skanowania.</p> <p>Czy skanowanie trwa zbyt długo lub powoduje zawieszanie się komputera?</p>	Kontakt: obsługa klienta .	Problem został rozwiązany.

Skaner nie reaguje

Działanie	Tak	Nie
<p>Krok 1 Upewnij się, że drukarka jest włączona.</p> <p>Czy drukarka jest włączona?</p>	Przejdź do punktu 2.	Włącz drukarkę.
<p>Krok 2 Sprawdź, czy kabel drukarki jest prawidłowo podłączony do drukarki i komputera, serwera druku, wyposażenia opcjonalnego lub innego urządzenia sieciowego.</p> <p>Czy kabel drukarki jest prawidłowo podłączony do drukarki i komputera, serwera druku, wyposażenia opcjonalnego lub innego urządzenia sieciowego?</p>	Przejdź do punktu 3.	Podłącz kabel drukarki prawidłowo do drukarki i komputera, serwera druku, wyposażenia opcjonalnego lub innego urządzenia sieciowego.
<p>Krok 3 Sprawdź, czy przewód zasilający jest podłączony do drukarki i do prawidłowo uziemionego gniazda elektrycznego.</p> <p>Czy przewód zasilający jest podłączony do drukarki i prawidłowo uziemionego gniazda elektrycznego?</p>	Przejdź do punktu 4.	Podłącz przewód zasilający do drukarki i do prawidłowo uziemionego gniazda elektrycznego.
<p>Krok 4 Czy gniazdo elektryczne jest wyłączone za pomocą wyłącznika albo bezpiecznika?</p> <p>Czy gniazdo elektryczne jest wyłączone za pomocą wyłącznika albo bezpiecznika?</p>	Włącz zasilanie wyłącznikiem lub zresetuj bezpiecznik.	Przejdź do punktu 5.
<p>Krok 5 Sprawdź, czy drukarka jest podłączona do jakichkolwiek filtrów przeciwprzepięciowych, zasilaczy awaryjnych lub przedłużaczy.</p> <p>Czy drukarka jest podłączona do jakichkolwiek filtrów przeciwprzepięciowych, zasilaczy awaryjnych lub przedłużaczy?</p>	Podłącz przewód zasilający drukarki bezpośrednio do prawidłowo uziemionego gniazda elektrycznego.	Przejdź do punktu 6.
<p>Krok 6 Sprawdź, czy do gniazda elektrycznego jest podłączony inny sprzęt elektryczny.</p> <p>Czy inny sprzęt elektryczny działa?</p>	Odłącz inne urządzenia elektryczne i włącz drukarkę. Jeżeli drukarka nie działa, podłącz ponownie inne urządzenia elektryczne i przejdź do kroku 6.	Przejdź do punktu 7.
<p>Krok 7 Wyłącz drukarkę, zaczekaj około 10 sekund, a następnie włącz ją ponownie.</p> <p>Czy drukarka i skaner działają?</p>	Problem został rozwiązany.	Kontakt: obsługa klienta .

Rozwiązywanie problemów z aplikacją na ekranie głównym

Wystąpił błąd aplikacji

Działanie	Tak	Nie
<p>Krok 1 Sprawdź dziennik systemu, aby uzyskać szczegółowe informacje odnośnie tej kwestii.</p> <p>a Uruchom przeglądarkę sieci Web, a następnie w polu adresu wpisz adres IP drukarki. Jeśli nie znasz adresu IP drukarki, możesz wykonać następujące czynności:</p> <ul style="list-style-type: none"> Wyświetl adres IP na ekranie głównym drukarki. Wydrukuj stronę konfiguracji sieci lub ustawienia menu i odszukaj adres IP drukarki w sekcji TCP/IP. <p>Uwaga: Adres IP ma postać czterech liczb oddzielonych kropkami, na przykład 123.123.123.123.</p> <p>b Kliknij opcję Ustawienia > Aplikacje > Zarządzanie aplikacjami > System, karta > Dziennik.</p> <p>c W menu Filtr wybierz stan aplikacji.</p> <p>d W menu Aplikacja wybierz aplikację, a następnie kliknij opcję Wyślij.</p> <p>Czy komunikat o błędzie pojawia się w dzienniku?</p>	Przejdź do punktu 2.	Kontakt: obsługa klienta .
<p>Krok 2 Rozwiąż problem. Czy teraz program już działa?</p>	Problem został rozwiązany.	Kontakt: obsługa klienta .

Nie można uzyskać połączenia z wbudowanym serwerem WWW

Działanie	Tak	Nie
<p>Krok 1</p> <p>a Włącz drukarkę.</p> <p>b Uruchom przeglądarkę sieci Web, a następnie wpisz adres IP drukarki.</p> <p>c Naciśnij klawisz Enter.</p> <p>Czy wbudowany serwer WWW uruchamia się?</p>	Problem został rozwiązany.	Przejdź do punktu 2.

Działanie	Tak	Nie
<p>Krok 2</p> <p>Upewnij się, że adres IP drukarki jest poprawny.</p> <p>a Wyświetl adres IP drukarki:</p> <ul style="list-style-type: none"> • W sekcji TCP/IP w menu Sieć/porty • Na wydrukowanej stronie konfiguracji sieci lub stronie ustawień menu — w sekcji TCP/IP <p>Uwaga: Adres IP ma postać czterech liczb oddzielonych kropkami, na przykład 123.123.123.123.</p> <p>b Uruchom przeglądarkę sieci Web, a następnie wpisz adres IP.</p> <p>Uwaga: W zależności od ustawień sieci konieczne może być wprowadzenie „https://” zamiast „http://” przed adresem IP drukarki, aby uzyskać dostęp do wbudowanego serwera WWW.</p> <p>c Naciśnij klawisz Enter.</p> <p>Czy wbudowany serwer WWW uruchamia się?</p>	<p>Problem został rozwiązany.</p>	<p>Przejdź do punktu 3.</p>
<p>Krok 3</p> <p>Sprawdź, czy sieć działa.</p> <p>a Wydrukuj stronę z konfiguracją sieci.</p> <p>b Sprawdź w pierwszej sekcji strony z informacjami na temat konfiguracji sieci, czy stan drukarki to Podłączona.</p> <p>Uwaga: Jeśli stan ma wartość Niepodłączona, może to oznaczać, że połączenie zostało przerwane lub jest uszkodzony kabel sieciowy. Skontaktuj się z administratorem systemu w celu rozwiązania problemu, a następnie wydrukuj kolejną stronę konfiguracji sieci.</p> <p>c Uruchom przeglądarkę sieci Web, a następnie wpisz adres IP drukarki.</p> <p>d Naciśnij klawisz Enter.</p> <p>Czy wbudowany serwer WWW uruchamia się?</p>	<p>Problem został rozwiązany.</p>	<p>Przejdź do punktu 4.</p>
<p>Krok 4</p> <p>Sprawdź, czy kable są prawidłowo podłączone do drukarki i serwera druku.</p> <p>a Podłącz kable prawidłowo. Więcej informacji na ten temat można znaleźć w dokumentacji instalacyjnej dostarczonej z drukarką.</p> <p>b Uruchom przeglądarkę sieci Web, a następnie wpisz adres IP drukarki.</p> <p>c Naciśnij klawisz Enter.</p> <p>Czy wbudowany serwer WWW uruchamia się?</p>	<p>Problem został rozwiązany.</p>	<p>Przejdź do punktu 5.</p>
<p>Krok 5</p> <p>Tymczasowo wyłącz serwery proxy sieci Web.</p> <p>Serwery proxy mogą blokować lub uniemożliwiać dostęp do pewnych stron internetowych, włącznie z aplikacją Embedded Web Server.</p> <p>Czy wbudowany serwer WWW uruchamia się?</p>	<p>Problem został rozwiązany.</p>	<p>Skontaktuj się z administratorem systemu.</p>

Kontakt z obsługą klienta

Podczas rozmowy z personelem centrum obsługi klienta należy opisać występujący problem, podać treść komunikatów wyświetlanych na ekranie drukarki oraz przedstawić wszelkie kroki podjęte dotychczas w celu rozwiązania problemu.

Należy znać model drukarki i jej numer seryjny. Informacje te można znaleźć na etykiecie umieszczonej z tyłu drukarki. Numer seryjny znajduje się również na stronie ustawień menu.

Aby uzyskać pomoc techniczną, należy skontaktować się z punktem, w którym zakupiono drukarkę.

Oświadczenia

Informacje o produkcie

Nazwa produktu:

Monochromatyczne wielofunkcyjne drukarki laserowe

Typ urządzenia:

7015

Modele:

Modele 470, 630, 670, 675 i ich odpowiedniki

Informacje o wydaniu

Wrzesień 2014

Niniejsze oświadczenie nie ma zastosowania w krajach, w których podobne postanowienia są niezgodne z obowiązującym prawem: TA PUBLIKACJA JEST DOSTARCZANA „W STANIE, W JAKIM SIĘ ZNAJDUJE”, BEZ JAKICHKOLWIEK WYRAŻNYCH LUB DOMNIEMANYCH RĘKOJMI I GWARANCJI, W TYM BEZ DOMNIEMANYCH GWARANCJI PRZYDATNOŚCI HANDLOWEJ I UŻYTECZNOŚCI DO OKREŚLONYCH CELÓW. W niektórych krajach wykluczenie gwarancji wyraźnych lub domniemanych w przypadku określonych transakcji jest niedozwolone, dlatego to oświadczenie może nie dotyczyć wszystkich użytkowników.

Niniejsza publikacja może zawierać nieścisłości techniczne lub błędy drukarskie. Przedstawione informacje podlegają okresowym zmianom; zmiany te będą uwzględniane w kolejnych wydaniach. Udoskonalenia lub zmiany opisanych tutaj produktów lub programów mogą być wprowadzane w dowolnym czasie.

Poziomy emisji hałasu

Poniższe pomiary wykonane zostały zgodnie z normą ISO 7779 i zgłoszone zgodnie z normą ISO 9296.

Uwaga: Niektóre tryby mogą nie dotyczyć tego produktu.

Średnie ciśnienie akustyczne w odległości 1 metra, dBA	
Drukowanie	53 (470 i jego odpowiednik); 54 (630, 670, 675 i ich odpowiedniki)
Skanowanie	55
Kopiowanie	55
Gotowa	nd.

Informacje o temperaturze

Temperatura otoczenia podczas pracy	Od 15,6°C do 32,2°C (od 60°F do 90°F)
Temperatura podczas transportu	-40–43,3°C (-40–110°F)
Temperatura i wilgotność względna podczas transportu	od 1°C do 35°C (od 34°F do 95°F) od 8 do 80% RH

Dyrektywa WEEE dotycząca zużytego sprzętu elektrycznego i elektronicznego



Symbol WEEE stosuje się do oznaczania produktów elektronicznych, które w krajach Unii Europejskiej podlegają specjalnym programom i procedurom recyklingu. Zachęcamy do recyklingu naszych produktów. W razie dalszych pytań dotyczących możliwości recyklingu skontaktuj się z lokalnym biurem sprzedaży.

India E-Waste notice

This product complies with the India E-Waste (Management and Handling) Rules, 2011, which prohibit use of lead, mercury, hexavalent chromium, polybrominated biphenyls, or polybrominated diphenyl ethers in concentrations exceeding 0.1% by weight and 0.01% by weight for cadmium, except for the exemption set in Schedule II of the Rules.

Wyrzucanie produktów

Nie należy wyrzucać drukarki ani materiałów eksploatacyjnych w taki sam sposób, jak odpadów domowych. Informacji na temat możliwości wyrzucania i recyklingu należy zasięgnąć u lokalnych władz.

Oświadczenie dotyczące wrażliwości na wyładowania elektrostatyczne



Ten symbol oznacza części wrażliwe na wyładowania elektrostatyczne. Przed dotknięciem miejsc w pobliżu tych symboli należy dotknąć metalowej obudowy drukarki.

Oświadczenie dotyczące lasera

Drukarka posiada certyfikat zgodności z wymaganiami normy amerykańskiej DHHS-21 CFR, rozdział I, podrozdział J, dla urządzeń laserowych klasy I (1) i certyfikat zgodności z wymaganiami obowiązującej w innych krajach normy IEC 60825-1 dla urządzeń laserowych klasy I (1).

Urządzenia laserowe klasy I nie są uważane za niebezpieczne. Drukarka zawiera wewnętrzny laser klasy IIIb (3b), który jest 7-miliwatowym laserem z arsenku galu działającym w zakresie długości fal od 655 do 675 nanometrów. Laser i drukarka są tak zaprojektowane, aby nigdy podczas normalnego działania, konserwacji lub zalecanych warunków serwisowych żaden człowiek nie był narażony na promieniowanie laserowe powyżej poziomu klasy I.

Naklejka z informacjami o laserze

Na drukarce może być umieszczona naklejka informująca o laserze, jak pokazano na rysunku:

<p>DANGER - Invisible laser radiation when cartridges are removed and interlock defeated. Avoid exposure to laser beam.</p> <p>PERIGO - Radiação a laser invisível será liberada se os cartuchos forem removidos e o lacre rompido. Evite a exposição aos feixes de laser.</p> <p>Opasnost - Nevidljivo lasersko zračenje kada su kasete uklonjene i poništena sigurnosna veza. Izbjegavati izlaganje zracima.</p> <p>NEBEZPEČÍ - Když jsou vyjmuty kazety a je odblokována pojistka, ze zařízení je vysíláno neviditelné laserové záření. Nevystavujte se působení laserového paprsku.</p> <p>FARE - Usynlig laserstråling, når patroner fjernes, og spærreanordningen er slået fra. Undgå at blive udsat for laserstrålen.</p> <p>GEVAAR - Onzichtbare laserstraling wanneer cartridges worden verwijderd en een vergrendeling wordt genegeerd. Voorkom blootstelling aan de laser.</p> <p>DANGER - Rayonnements laser invisibles lors du retrait des cartouches et du déverrouillage des loquets. Eviter toute exposition au rayon laser.</p> <p>VAARA - Näkymätöntä lasersäteilyä on varottava, kun värikasetit on poistettu ja lukitus on auki. Vältä lasersäteelle altistumista.</p> <p>GEFAHR - Unsichtbare Laserstrahlung beim Herausnehmen von Druckkassetten und offener Sicherheitssperre. Laserstrahl meiden.</p> <p>KΙΝΔΥΝΟΣ - Έκλυση αόρατης ακτινοβολίας laser κατά την αφαίρεση των κασετών και την απασφάλιση της μανδάλωσης. Αποφεύγετε την έκθεση στην ακτινοβολία laser.</p> <p>VESZÉLY - Nem látható lézersugárzás fordulhat elő a patronok eltávolításakor és a zárószervezet felbontásakor. Kerülje a lézersugárnak való kitettséget.</p> <p>PERICOLO - Emissione di radiazioni laser invisibili durante la rimozione delle cartucce e del blocco. Evitare l'esposizione al raggio laser.</p> <p>FARE - Usynlig laserstråling når kassetene tas ut og sperren er satt ut av spill. Unngå eksponering for laserstrålen.</p> <p>NIEBEZPIECZEŃSTWO - niewidzialne promieniowanie laserowe podczas usuwania kaset i blokady. Należy unikać naświetlenia promieniem lasera.</p> <p>ОПАСНО! Невидимое лазерное излучение при извлеченных картриджах и снятии блокировки. Избегайте воздействия лазерных лучей.</p> <p>Pozor - Nebezpečnostvo neviditeľného laserového žiarenia pri odobratých kazetách a odblokovanej poistke. Nevystavujte sa lúčom.</p> <p>PELIGRO: Se producen radiaciones láser invisibles al extraer los cartuchos con el interbloqueo desactivado. Evite la exposición al haz de láser.</p> <p>FARA - Osynlig laserstråling när patroner tas ur och spärrmekanismen är upphävd. Undvik exponering för laserstrålen.</p> <p>危険 - 当移除碳粉盒及互锁失效时会产生看不见的激光辐射, 请避免暴露在激光光束下。</p> <p>危険 - 移除碳粉匣与安全連續開關失效時會產生看不見的雷射輻射。請避免暴露在雷射光束下。</p> <p>危険 - カートリッジが取り外され、内部ロックが無効になると、見えないレーザー光が放射されます。このレーザー光に当たらないようにしてください。</p>

Zużycie energii

Pobór mocy przez produkt

W poniższej tabeli przedstawiono charakterystyki poboru mocy przez produkt.

Uwaga: Niektóre tryby mogą nie dotyczyć tego produktu.

Tryb	Opis	Pobór mocy (W)
Drukowanie	Urządzenie tworzy wydruk z elektronicznych informacji wejściowych.	560 (470 i jego odpowiednik); 600 (630, 670, 675 i ich odpowiedniki)

Tryb	Opis	Pobór mocy (W)
Kopiuje	Urządzenie tworzy wydruk z oryginałów dokumentów w postaci dokumentów drukowanych.	580 (470 i jego odpowiednik); 620 (630, 670, 675 i ich odpowiedniki)
Skanuj	Urządzenie skanuje dokumenty drukowane.	25 (470 i jego odpowiednik); 30 (630, 670, 675 i ich odpowiedniki)
Gotowa	Urządzenie oczekuje na zadanie drukowania.	12 (470 i jego odpowiednik); 14 (630, 670, 675 i ich odpowiedniki)
tryb czuwania	Urządzenie znajduje się w trybie oszczędzania energii.	3.2 (470 i jego odpowiednik); 3.5 (630, 670, 675 i ich odpowiedniki)
Tryb hibernacji	Urządzenie znajduje się w trybie zaawansowanego oszczędzania energii.	0,4
Wyłączone	Urządzenie jest podłączone do gniazda elektrycznego, ale przełącznik zasilania jest wyłączony.	0

Wielkości poboru mocy podane w powyższej tabeli są wartościami uśrednionymi w czasie. Chwilowy pobór mocy może być znacznie większy niż wartość średnia.

Tryb czuwania

W drukarce dostępny jest tryb oszczędzania energii nazywany *trybem czuwania*. Tryb czuwania zmniejsza zużycie energii przez obniżenie poboru mocy w przedłużonych okresach bezczynności urządzenia. Tryb czuwania jest włączany automatycznie, jeśli produkt nie jest używany przez określony czas zwany *limitem czasu trybu czuwania*.

Domyślne ustawienie fabryczne limitu czasu trybu czuwania dla tego produktu (w minutach):	20
---	----

Limit czasu trybu czuwania można zmieniać w przedziale od 1 minuty do 120 minut za pomocą menu konfiguracji. Ustawienie niskiej wartości limitu czasu trybu czuwania przyczynia się do ograniczenia zużycia energii elektrycznej, jednak może być przyczyną wydłużenia czasu reakcji produktu. Ustawienie wysokiej wartości limitu czasu trybu czuwania umożliwia uzyskanie krótkiego czasu reakcji, jednak jest związane z większym zużyciem energii elektrycznej.

tryb hibernacji

To urządzenie umożliwia pracę w trybie bardzo niskiego poboru energii o nazwie *Tryb hibernacji*. Gdy urządzenie jest w trybie hibernacji, wszystkie inne systemy i urządzenia są bezpiecznie wyłączone.

Tryb hibernacji można włączyć, stosując jedną z następujących metod:

- Przy użyciu limitu czasu hibernacji
- Przy użyciu opcji Zarządzanie trybami zasilania
- Przy użyciu przycisku czuwania/hibernacji

Fabryczne ustawienie domyślne limity czasu hibernacji tego urządzenia we wszystkich krajach i regionach	3 dni
---	-------

Czas mierzony od zakończenia zadania drukowania, po upływie którego drukarka przechodzi do trybu hibernacji, można ustawić w zakresie od jednej godziny do jednego miesiąca.

Tryb wyłączenia

Jeśli to urządzenie jest wyposażone w tryb wyłączenia, który wciąż pobiera niewielką ilość mocy, aby całkowicie zatrzymać pobór mocy, należy odłączyć przewód zasilający z gniazda elektrycznego.

Całkowite zużycie energii

Czasami pomocne jest obliczenie całkowitego zużycia energii przez urządzenie. Ponieważ pobór mocy wyrażany jest w watach, aby obliczyć zużycie energii, należy pomnożyć pobór mocy przez czas pracy urządzenia w każdym z trybów. Całkowite zużycie energii jest sumą zużycia energii w poszczególnych trybach.

Zgodność z dyrektywami Wspólnoty Europejskiej

Ten produkt spełnia wymagania ochronne dyrektyw 2004/108/WE, 2006/95/WE, 2009/125/WE i 2011/65/WE Rady Wspólnoty Europejskiej, dotyczących dostosowania i harmonizacji przepisów państw członkowskich w zakresie zgodności elektromagnetycznej, bezpieczeństwa sprzętu elektrycznego przeznaczonego do pracy w określonym zakresie napięć, ekologicznej konstrukcji produktów związanych ze zużyciem energii, a także ograniczeń związanych ze stosowaniem niektórych substancji niebezpiecznych w urządzeniach elektrycznych i elektronicznych.

Deklarację zgodności z postanowieniami Dyrektyw można uzyskać po przesłaniu pisemnej prośby na adres: Lexmark International Technology Hungária Kft., 8 Lechner Ödön fasor, Millennium Tower III, 1095 Budapeszt WĘGRY.

Niniejszy produkt spełnia ograniczenia dla klasy B normy EN 55022 i wymagania dotyczące bezpieczeństwa normy EN 60950-1.

Uwagi dotyczące przepisów dla terminali komunikacyjnych

Ta sekcja zawiera informacje na temat przepisów dotyczących produktów zawierających terminale telekomunikacyjne, na przykład urządzenia faksowe.

Informacje dla użytkowników w Unii Europejskiej

Produkty oznakowane znakiem CE spełniają wymagania ochronne dyrektyw 2004/108/WE, 2006/95/WE, 1999/5/WE oraz 2009/125/WE Rady Wspólnoty Europejskiej, dotyczących dostosowania i harmonizacji przepisów państw członkowskich w zakresie zgodności elektromagnetycznej i bezpieczeństwa sprzętu elektrycznego przeznaczonego do pracy w określonym zakresie napięć, sprzętu radiowego i końcowych urządzeń telekomunikacyjnych oraz oszczędności zużycia energii przez urządzenia.

Zgodność jest oznaczona za pomocą znaku CE.



Deklarację zgodności z postanowieniami Dyrektyw można uzyskać po przesłaniu pisemnej prośby na adres: Lexmark International Technology Hungária Kft., 8 Lechner Ödön fasor, Millennium Tower III, 1095 Budapeszt WĘGRY.

Niniejszy produkt spełnia ograniczenia dla klasy B normy EN 55022 i wymagania dotyczące bezpieczeństwa normy EN 60950-1.

Więcej informacji na temat zgodności można znaleźć w tabeli na końcu sekcji Informacje.

Uwagi dotyczące przepisów związanych z produktami bezprzewodowymi

Ta sekcja zawiera informacje na temat przepisów dotyczących produktów bezprzewodowych.

Oświadczenie o składnikach modułowych

Modele bezprzewodowe zawierają następujące składniki modułowe:

Typ/model zgodny z normami LEX-M01-005; FCC ID:IYLLLEXM01005; IC:2376A-M01005

Zagrożenie promieniowaniem o częstotliwości radiowej

Wypromieniowywana moc wyjściowa tego urządzenia jest znacznie mniejsza niż ustalone przez komisję FCC i inne instytuty normalizacyjne limity wystawienia na promieniowanie o częstotliwości radiowej. Aby urządzenie spełniało wymagania komisji FCC i innych instytutów normalizacyjnych dotyczące zagrożenia promieniowaniem o częstotliwości radiowej, między anteną a jakąkolwiek osobą należy zachować odległość co najmniej 20 cm (8 cali).

Industry Canada (Canada)

This device complies with Industry Canada specification RSS-210. Operation is subject to the following two conditions: (1) this device may not cause interference, and (2) this device must accept any interference, including interference that may cause undesired operation of the device.

This device has been designed to operate only with the antenna provided. Use of any other antenna is strictly prohibited per regulations of Industry Canada.

To prevent radio interference to the licensed service, this device is intended to be operated indoors and away from windows to provide maximum shielding. Equipment (or its transmit antenna) that is installed outdoors is subject to licensing.

The installer of this radio equipment must ensure that the antenna is located or pointed such that it does not emit RF fields in excess of Health Canada limits for the general population; consult Safety Code 6, obtainable from Health Canada's Web site www.hc-sc.gc.ca/rpb.

The term "IC:" before the certification/registration number only signifies that the Industry Canada technical specifications were met.

Industry Canada (Canada)

Cet appareil est conforme à la norme RSS-210 d'Industry Canada. Son fonctionnement est soumis aux deux conditions suivantes :

(1) cet appareil ne doit pas provoquer d'interférences et (2) il doit accepter toute interférence reçue, y compris celles risquant d'altérer son fonctionnement.

Cet appareil a été conçu pour fonctionner uniquement avec l'antenne fournie. L'utilisation de toute autre antenne est strictement interdite par la réglementation d'Industry Canada.

En application des réglementations d'Industry Canada, l'utilisation d'une antenne de gain supérieur est strictement interdite.

Pour empêcher toute interférence radio au service faisant l'objet d'une licence, cet appareil doit être utilisé à l'intérieur et loin des fenêtres afin de garantir une protection optimale.

Si le matériel (ou son antenne d'émission) est installé à l'extérieur, il doit faire l'objet d'une licence.

L'installateur de cet équipement radio doit veiller à ce que l'antenne soit implantée et dirigée de manière à n'émettre aucun champ HF dépassant les limites fixées pour l'ensemble de la population par Santé Canada. Reportez-vous au Code de sécurité 6 que vous pouvez consulter sur le site Web de Santé Canada www.hc-sc.gc.ca/rpb.

Le terme « IC » précédant le numéro de d'accréditation/inscription signifie simplement que le produit est conforme aux spécifications techniques d'Industry Canada.

Taiwan NCC RF notice statement

NCC 型式認證設備注意事項

台灣低功率射頻電機設備之使用注意事項

依據低功率電波輻射性電機管理辦法

第十二條 經型式認證合格之低功率射頻電機，非經許可，公司、商號或使用者均不得擅自變更頻率、加大功率或變更原設計之特性及功能。

第十四條 低功率射頻電機之使用不得影響飛航安全及干擾合法通信；經發現有干擾現象時，應立即停用，並改善至無干擾時方得繼續使用。前項合法通信，指依電信法規定作業之無線電通信。低功率射頻電機須忍受合法通信或工業、科學及醫療用電波輻射性電機設備之干擾。

在 5.25 ~ 5.35 兆赫頻帶內操作之無線資訊傳輸設備，限於室內使用。

Informacja dla użytkowników w Unii Europejskiej

Ten produkt spełnia wymagania ochronne dyrektyw 2004/108/WE, 2006/95/WE, 1999/5/WE, 2009/125/WE i 2011/65/WE Rady Wspólnoty Europejskiej, dotyczących dostosowania i harmonizacji przepisów państw członkowskich w zakresie zgodności elektromagnetycznej i bezpieczeństwa sprzętu elektrycznego przeznaczonego do pracy w określonym zakresie napięć, sprzętu radiowego i końcowych urządzeń telekomunikacyjnych, ekologicznej konstrukcji produktów związanych ze zużyciem energii, a także ograniczeń związanych ze stosowaniem niektórych substancji niebezpiecznych w urządzeniach elektrycznych i elektronicznych.

Zgodność jest oznaczona za pomocą znaku CE.



Deklarację zgodności z postanowieniami Dyrektyw można uzyskać po przesłaniu pisemnej prośby na adres: Lexmark International Technology Hungária Kft., 8 Lechner Ödön fasor, Millennium Tower III, 1095 Budapeszt WĘGRY.

Niniejszy produkt spełnia wymogi dla klasy B normy EN 55022, a także te dotyczące bezpieczeństwa normy EN 60950-1.

Produkty wyposażone w bezprzewodową kartę sieci LAN 2,4 GHz wymagania ochronne dyrektyw 2004/108/WE, 2006/95/WE, 1999/5/WE, 2009/125/WE i 2011/65/WE Rady Wspólnoty Europejskiej, dotyczących dostosowania i harmonizacji przepisów państw członkowskich w zakresie zgodności elektromagnetycznej i bezpieczeństwa sprzętu elektrycznego przeznaczonego do pracy w określonym zakresie napięć, sprzętu radiowego i końcowych urządzeń telekomunikacyjnych, ekologicznej konstrukcji produktów związanych ze zużyciem energii, a także ograniczeń związanych ze stosowaniem niektórych substancji niebezpiecznych w urządzeniach elektrycznych i elektronicznych.

Zgodność jest oznaczona za pomocą znaku CE.



Urządzenia mogą być używane w krajach UE i EFTA tylko we wnętrzach.

Deklarację zgodności z postanowieniami Dyrektyw można uzyskać po przesłaniu pisemnej prośby na adres: Lexmark International Technology Hungária Kft., 8 Lechner Ödön fasor, Millennium Tower III, 1095 Budapeszt WĘGRY.

Tego produktu można używać w krajach podanych w tabeli poniżej.

Austria	Belgia	Bułgaria	Szwajcaria	Cypr	Republika Czeska	Niemcy	Dania	Estonia
Grecja	Hiszpania	Finlandia	Francja	Chorwacja	Węgry	Irlandia	Islandia	Włochy
Liechtenstein	Litwa	Luksemburg	Łotwa	Malta	Holandia	Norwegia	Polska	Portugalia
Rumunia	Szwecja	Słowenia	Słowacja	Turcja	Wielka Brytania			

Česky	Společnost Lexmark International, Inc. tímto prohlašuje, že výrobek tento výrobek je ve shodě se základními požadavky a dalšími příslušnými ustanoveními směrnice 1999/5/ES.
Dansk	Lexmark International, Inc. erklærer herved, at dette produkt overholder de væsentlige krav og øvrige relevante krav i direktiv 1999/5/EF.
Deutsch	Hiermit erklärt Lexmark International, Inc., dass sich das Gerät dieses Gerät in Übereinstimmung mit den grundlegenden Anforderungen und den übrigen einschlägigen Bestimmungen der Richtlinie 1999/5/EG befindet.
Ελληνική	ΜΕ ΤΗΝ ΠΑΡΟΥΣΑ Η LEXMARK INTERNATIONAL, INC. ΔΗΛΩΝΕΙ ΟΤΙ ΑΥΤΟ ΤΟ ΠΡΟΪΟΝ ΣΥΜΜΟΡΦΩΝΕΤΑΙ ΠΡΟΣ ΤΙΣ ΟΥΣΙΩΔΕΙΣ ΑΠΑΙΤΗΣΕΙΣ ΚΑΙ ΤΙΣ ΛΟΙΠΕΣ ΣΧΕΤΙΚΕΣ ΔΙΑΤΑΞΕΙΣ ΤΗΣ ΟΔΗΓΙΑΣ 1999/5/ΕΚ.
English	Hereby, Lexmark International, Inc., declares that this type of equipment is in compliance with the essential requirements and other relevant provisions of Directive 1999/5/EC.
Español	Por medio de la presente, Lexmark International, Inc. declara que este producto cumple con los requisitos esenciales y cualesquiera otras disposiciones aplicables o exigibles de la Directiva 1999/5/CE.
Eesti	Käesolevaga kinnitab Lexmark International, Inc., et seade see toode vastab direktiivi 1999/5/EÜ põhinõuetele ja nimetatud direktiivist tulenevatele muudele asjakohastele sätetele.
Suomi	Lexmark International, Inc. vakuuttaa täten, että tämä tuote on direktiivin 1999/5/EY oleellisten vaatimusten ja muiden sitä koskevien direktiivin ehtojen mukainen.

Français	Par la présente, Lexmark International, Inc. déclare que l'appareil ce produit est conforme aux exigences fondamentales et autres dispositions pertinentes de la directive 1999/5/CE.
Magyar	Alulírott, Lexmark International, Inc. nyilatkozom, hogy a termék megfelel a vonatkozó alapvető követelményeknek és az 1999/5/EC irányelv egyéb előírásainak.
Íslenska	Hér með lýsir Lexmark International, Inc. yfir því að þessi vara er í samræmi við grunnkröfur og aðrar kröfur, sem gerðar eru í tilskipun 1999/5/EC.
Italiano	Con la presente Lexmark International, Inc. dichiara che questo prodotto è conforme ai requisiti essenziali ed alle altre disposizioni pertinenti stabilite dalla direttiva 1999/5/CE.
Latviski	Ar šo Lexmark International, Inc. deklarē, ka šis izstrādājums atbilst Direktīvas 1999/5/EK būtiskajām prasībām un citiem ar to saistītajiem noteikumiem.
Lietuvių	Šiuo Lexmark International, Inc. deklaruoją, kad šis produktas atitinka esminius reikalavimus ir kitas 1999/5/EB direktyvos nuostatas.
Malti	Bil-preżenti, Lexmark International, Inc., jiddikjara li dan il-prodott huwa konformi mal-ħtiġijiet essenzjali u ma dispozizzjonijiet oħrajn relevanti li jinsabu fid-Direttiva 1999/5/KE.
Nederlands	Hierbij verklaart Lexmark International, Inc. dat het toestel dit product in overeenstemming is met de essentiële eisen en de andere relevante bepalingen van richtlijn 1999/5/EG.
Norsk	Lexmark International, Inc. erklærer herved at dette produktet er i samsvar med de grunnleggende krav og øvrige relevante krav i direktiv 1999/5/EF.
Polski	Niniejszym Lexmark International, Inc. oświadcza, że niniejszy produkt jest zgodny z zasadniczymi wymogami oraz pozostałymi stosownymi postanowieniami Dyrektywy 1999/5/EC.
Português	A Lexmark International Inc. declara que este produto está conforme com os requisitos essenciais e outras disposições da Diretiva 1999/5/CE.
Slovensky	Lexmark International, Inc. týmto vyhlasuje, že tento produkt spĺňa základné požiadavky a všetky príslušné ustanovenia smernice 1999/5/ES.
Slovensko	Lexmark International, Inc. izjavlja, da je ta izdelek v skladu z bistvenimi zahtevami in ostalimi relevantnimi določili direktive 1999/5/ES.
Svenska	Härmed intygar Lexmark International, Inc. att denna produkt står i överensstämmelse med de väsentliga egenskapskrav och övriga relevanta bestämmelser som framgår av direktiv 1999/5/EG.

Patent acknowledgment

The use of this product or service is subject to the reasonable, non-discriminatory terms in the Intellectual Property Rights (IPR) Disclosure of Certicom Corp. at the IETF for Elliptic Curve Cryptography (ECC) Cipher Suites for Transport Layer Security (TLS) implemented in the product or service.

The use of this product or service is subject to the reasonable, non-discriminatory terms in the Intellectual Property Rights (IPR) Disclosure of Certicom Corp. at the IETF for TLS Elliptic Curve Cipher Suites with SHA-256/382 and AES Galois Counter Mode (GCM) implemented in the product or service.

The use of this product or service is subject to the reasonable, non-discriminatory terms in the Intellectual Property Rights (IPR) Disclosure of Certicom Corp. at the IETF for TLS Suite B Profile for Transport Layer Security (TLS) implemented in the product or service.

The use of this product or service is subject to the reasonable, non-discriminatory terms in the Intellectual Property Rights (IPR) Disclosure of Certicom Corp. at the IETF for Addition of the Camellia Cipher Suites to Transport Layer Security (TLS) implemented in the product or service.

The use of certain patents in this product or service is subject to the reasonable, non-discriminatory terms in the Intellectual Property Rights (IPR) Disclosure of Certicom Corp. at the IETF for AES-CCM ECC Cipher Suites for TLS implemented in the product or service.

The use of this product or service is subject to the reasonable, non-discriminatory terms in the Intellectual Property Rights (IPR) Disclosure of Certicom Corp. at the IETF for IKE and IKEv2 Authentication Using the Elliptic Curve Digital Signature Algorithm (ECDSA) implemented in the product or service.

The use of this product or service is subject to the reasonable, non-discriminatory terms in the Intellectual Property Rights (IPR) Disclosure of Certicom Corp. at the IETF for Suite B Cryptographic Suites for IPsec implemented in the product or service.

The use of this product or service is subject to the reasonable, non-discriminatory terms in the Intellectual Property Rights (IPR) Disclosure of Certicom Corp. at the IETF for Algorithms for Internet Key Exchange version 1 (IKEv1) implemented in the product or service.

Indeks

A

Aby używać dysku w tym urządzeniu, należy najpierw go sformatować 238
adapter RJ-11 111
adapter VoIP 108
adres FTP
 Opcje FTP 129
 tworzenie skrótów za pomocą panelu operacyjnego drukarki 126
Adres FTP, skanowanie do przy użyciu numeru skrótu 127
 za pomocą panelu operacyjnego 126
adres IP drukarki
 znajdowanie 16
adres IP komputera
 znajdowanie 16
adres IP, drukarka
 znajdowanie 16
Aktywnej karta sieciowa, menu 144
alarmy e-mail
 komunikaty 220
 konfiguracja 220
 niskie poziomy materiałów eksploatacyjnych 220
Analogowa linia telefoniczna nie jest podłączona do modemu.
Faks wyłączony. 245
anulowanie wiadomości e-mail 97
anulowanie zadania drukowania z komputera 78
 z panelu operacyjnego drukarki 78
aplikacje
 ekran główny 18
 informacje 17
aplikacje ekranu głównego
 konfiguracja 18
 znajdowanie informacji 18
AppleTalk, menu 149
automatyczna sekretarka
 konfiguracja 103

B

bezpieczeństwo drukarki
 Informacje na następujące tematy: 209
Bezprzewodowy, menu 148
Bęben prawie pusty [84.xy] 240
Bęben pusty [84.xy] 240
blokowanie niepożądanych faksów 120
Błąd odczytu napędu USB.
Wyjmij urządzenie USB. 238
Błąd oprogramowania sieci [x] [54] 245
Błąd oprogramowania sieci standardowej [54] 250
Błąd podczas odczytu danych z koncentratora USB. Odłącz koncentrator. 238
Brak pamięci, nie można drukować faksów 245

C

cyfrowa linia abonencka (DSL)
 faks, ustawienia 107
cyfrowa usługa telefoniczna
 faks, ustawienia 109
czas letni, ustawianie 115
części
 sprawdzanie przy użyciu wbudowanego serwera WWW 212
 sprawdzanie stanu 212
 sprawdzanie z panelu sterowania drukarki 212
Czy przywrócić wstrzymane zadania? 249
czyszczenie
 szyba skanera 211
 zewnątrzna obudowa drukarki 210
czyszczenie drukarki 210

D

dane poufne
 informacje na temat zabezpieczania 209

data i godzina, faks
 ustawianie 115
Do zakończenia zadania potrzebny jest materiał eksploatacyjny 251
Dodatkowa karta
 instalowanie 27
dodawanie opcji sprzętowych sterownik druku 43
dokumenty, drukowanie z komputera Macintosh 72
 z systemu Windows 72
Domyślne źródło, menu 133
dostępne wewnętrzne elementy opcjonalne 23
Dostosowanie przekosu automatycznego podajnika dokumentów
 opcje e-mail 100
 opcje faksu 124
 opcje kopiowania 92
 opcje skanowania 131
dostosowywanie jakości kopii 84
dostosowywanie Trybu uśpienia 204
drukarka 43
 minimalne odstępy 8
 model podstawowy 9
 model z pełnym wyposażeniem 9
 przenoszenie 8, 218
 transport 219
 wybór miejsca 8
drukarka drukuje puste strony 277
Drukarka wymagała ponownego uruchomienia. Ostatnie zadanie może być niezakończony. 246
drukarka, rozwiązywanie podstawowych problemów 252
drukowanie
 anulowanie, za pomocą panelu sterowania drukarki 78
 formularze 72
 lista katalogów 78
 lista wzorców czcionek 78
 strona konfiguracji sieci 49
 strona z ustawieniami menu 48

- z komputera Macintosh 72
- z napędu flash 73
- z systemu Windows 72
- z urządzenia przenośnego 75
- drukowanie dokumentu 72
- drukowanie formularzy 72
- drukowanie jest powolne 263
- drukowanie listy katalogów 78
- drukowanie listy przykładowych czcionek 78
- Drukowanie poufne, menu 153
- drukowanie przy połączeniu szeregowym
 - konfiguracja 48
- drukowanie strony konfiguracji sieci 49
- drukowanie strony ustawień menu 48
- drukowanie z napędu flash 73
- drukowanie z urządzenia przenośnego 75
- drukowanie zadań poufnych i innych zadań wstrzymanych
 - z komputera Macintosh 76
 - z systemu Windows 76
- drukowanie, rozwiązywanie problemów
 - błąd odczytu dysku flash 260
 - drukowane znaki są nieprawidłowe 261
 - Duże zadania nie są sortowane 262
 - funkcja łączenia zasobników nie działa 265
 - nie można wydrukować wielojęzycznych plików PDF 262
 - nieprawidłowe marginesy na wydrukach 271
 - papier często się zacina 258
 - wstrzymane zadania nie są drukowane 259
 - wydruk jest nieprawidłowo dzielony na strony 266
 - wydruk zadania na niewłaściwym papierze 261
 - wydruk zadania na nośniku pochodzącym z niewłaściwego zasobnika 261
 - zacięte strony nie są drukowane ponownie 257

- zadania drukowania trwają dłużej niż oczekiwano 264
- zadania nie są drukowane 263
- zwijanie się papieru 272
- dysk twardy drukarki
 - instalowanie 36
 - szyfrowanie 208
 - usuwanie 38
 - użyteczność 206
 - wycieranie 207
- dysk twardy drukarki, szyfrowanie 208
- dyski flash
 - obsługiwane typy plików 74
- Dziennik audytu bezpieczeństwa, menu 154
- dziennik faksu
 - wyświetlanie 120
- dziennik transmisji
 - opcje e-mail 99
 - opcje faksu 124
 - opcje skanowania 130

E

- e-mail
 - anulowanie 97
- e-mail, wysyłanie
 - przy użyciu książki adresowej 95
 - przy użyciu numeru skrótu 95
- ekran dotykowy
 - przyciski, korzystanie 14
- ekran główny
 - dostosowywanie 17
 - przyciski, opis 13
 - ukrywanie ikon 17
 - wyświetlanie ikon 17
- ekran kopiowania
 - opcje 88, 89, 90, 91
 - typ zawartości 89
 - źródło zawartości 89
- ekran skanowania
 - typ zawartości 130
 - źródło zawartości 130
- ekran wiadomości e-mail
 - opcje 97, 99
- eksportowanie konfiguracji
 - korzystanie z wbudowanego serwera WWW 21

- Embedded Web Server — bezpieczeństwo: podręcznik administratora
 - gdzie szukać 209
- Ethernet, port 42
- etykiety, papier
 - wskazówki dotyczące użytkowania 64

F

- factory defaults (ustawienia fabryczne)
 - przywracanie 222
- faks
 - wysłanie w zaplanowanym terminie 118
 - wysyłanie za pomocą panelu operacyjnego 116
- faks, porty 42
- faks, rozwiązywanie problemów
 - identyfikator numeru dzwoniącego nie jest wyświetlany 290
 - można odbierać, ale nie można wysłać faksów 293
 - można wysłać, ale nie można odbierać faksów 294
 - nie można wysłać lub otrzymywać faksów 290
 - wydruk otrzymanego faksu jest bardzo niskiej jakości 295
- faks, ustawienia
 - cyfrowa usługa telefoniczna 109
 - połączenie DSL 107
 - połączenie przez standardową linię telefoniczną 103
 - typowe dla kraju lub regionu 111
 - VoIP 108
- faksowanie
 - anulowanie zadania faksowania 121
 - blokowanie niepożądanych faksów 120
 - faks, ustawienia 102
 - konfigurowanie stosowania czasu letniego w drukarce 115
 - przeglądanie dziennika faksów 120
 - przekazywanie faksów 122

rozjaśnianie i przyciemnianie faksu 119
tworzenie skrótów za pomocą panelu operacyjnego drukarki 119
tworzenie skrótów za pomocą wbudowanego serwera WWW 118
usługa rozróżniania dzwonek 114
ustawianie daty i godziny 115
ustawianie nazwy faksów wychodzących 114
ustawianie numeru faksu 114
wstrzymywanie faksów 121
wysłanie faksu w zaplanowanym terminie 118
zmiana rozdzielczości 119
Filtr DSL 107
filtr linii 107
folie
kopiowanie na 80
ładowanie, podajnik uniwersalny 55
wskazówki 63
Formularze i ulubione konfiguracja 18
funkcja e-mail konfiguracja 93
funkcje faksu i poczty e-mail konfiguracja 294

G
gniazdo zabezpieczeń 42
gramatury papieru obsługiwane przez drukarkę 70

H
HTML, menu 200

I
ikony na ekranie głównym ukrywanie 17
wyświetlanie 17
importowanie konfiguracji korzystanie z wbudowanego serwera WWW 21
informacje dotyczące bezpieczeństwa 6, 7

informacje dotyczące konfiguracji
sieć bezprzewodowa 44
informacje komisji FCC 309
informacje o ulotności pamięci 206
instalowanie drukarki 43
instalowanie dysku twardego drukarki 36
instalowanie elementów opcjonalnych kolejność instalacji 39
instalowanie portu ISP (Internal Solutions Port) 28
instalowanie zasobnika na 250 arkuszy 40
instalowanie zasobnika na 550 arkuszy 40
intensywność
opcje e-mail 97
opcje faksu 123
opcje kopiowania 89
opcje skanowania 129
intensywność toneru regulacja 73
IPv6, menu 147

J
jakość druku, rozwiązywanie problemów
białe smugi 285
cienie na wydrukach 279
drukarka drukuje strony jednolicie czarne 278
jakość wydruku na folii jest niska 285
krzywy wydruk 280
na stronie pojawia się mgła z toneru lub cienie w tle 284
na wydrukach pojawiają się plamki toneru 285
na wydrukach pojawiają się poziome puste miejsca 270
na wydrukach występują powtarzające się defekty 279
nierówności wydruku 273
nierówna gęstość wydruku 285
obcięte strony lub obrazy 267
pionowe smugi 282
poziome smugi widoczne na wydrukach 281
puste strony 277

spłaszczone obrazy widoczne na wydrukach 268
szare tło na wydrukach 269
toner się ściera 284
wydruk jest zbyt ciemny 274
wydruk jest zbyt jasny 276
znaki mają postrzępione krawędzie 266
jakość kopii regulacja 84
jakość wydruku czyszczenie szyby skanera 211
Jakość, menu 193

K
kable
Ethernet 42
USB 42
karta interfejsu USB/równoległego rozwiązywanie problemów 257
karta pamięci 23 instalowanie 25
karta z oprogramowaniem drukarki 23
karty
ładowanie, podajnik uniwersalny 55
wskazówki 65
Kaseta prawie pusta [88.xy] 236
kasety z tonerem zamawianie 212
Kasuj menu Tymczasowe pliki danych 154
klawiatura panel operacyjny drukarki 12
komunikat
opcje e-mail 97
komunikaty dotyczące papieru Zacięcie [x] stron papieru, wyjmij podajnik 1, aby wyczyścić dupleks. [23y.xx] 231
komunikaty drukarki Aby używać dysku w tym urządzeniu, należy najpierw go sformatować 238
Analogowa linia telefoniczna nie jest podłączona do modemu. Faks wyłączony. 245

- Bęben prawie pusty [84.xy] 240
- Bęben pusty [84.xy] 240
- Błąd odczytu napędu USB. Wyjmij urządzenie USB. 238
- Błąd oprogramowania sieci [x] [54] 245
- Błąd oprogramowania sieci standardowej [54] 250
- Błąd podczas odczytu danych z koncentratora USB. Odłącz koncentrator. 238
- Brak pamięci, nie można drukować faksów 245
- Czy przywrócić wstrzymane zadania? 249
- Do zakończenia zadania potrzebny jest materiał eksploatacyjny 251
- Drukarka wymagała ponownego uruchomienia. Ostatnie zadanie może być niezakończone. 246
- Kaseta prawie pusta [88.xy] 236
- Kończy się kaseeta [88.xy] 236
- Materiał [typ materiału] innego producenta niż producent drukarki, patrz Podręcznik użytkownika [33.xy] 245
- Nabój niemal pusty, pozostało ok. [x] stron do wydrukowania [88.xy] 236
- Nie skonfigurowano formatu „Do:” serwera faksu. Skontaktuj się z administratorem systemu. 239
- Nie skonfigurowano serwera SMTP. Skontaktuj się z administratorem systemu. 250, 251
- Nie ustawiono nazwy faksu. Skontaktuj się z administratorem systemu. 239
- Nie ustawiono numeru faksu urządzenia. Skontaktuj się z administratorem systemu. 239
- Niektóre wstrzymane zadania nie zostały przywrócone 250
- Nieobsługiwany koncentrator USB, wyjmij 238
- Nieprawidłowy rozmiar papieru, otwórz [źródło papieru] [34] 240
- Niski poziom zestawu konserwacyjnego [80.xy] 244
- Opcja seryjna [x] błąd[54] 250
- Pamięć faksu pełna 239
- Pamięć pełna [38] 244
- Pamięć pełna, nie można wysłać faksów 245
- Partycja faksu nie działa. Skontaktuj się z administratorem systemu. 239
- Pokrywa automatycznego podajnika w skanerze jest otwarta 249
- Ponownie zainstaluj brakującą lub niereagującą kasetę [31.xy] 246
- Ponownie zainstaluj brakujący lub niereagujący bęben [31.xy] 247
- Skaner jest wyłączony. Jeśli problem nie został usunięty, skontaktuj się z administratorem systemu. [840.02] 249
- Skaner wyłączony przez administratora [840.01] 249
- Standardowy port USB wyłączony [56] 250
- Umieść wszystkie oryginały, jeśli uruchamiasz zadanie ponownie. 247
- Umieść zacięte oryginały, jeśli uruchamiasz zadanie ponownie. 248
- Wyjmij papier ze standardowego odbiornika 247
- Wykryto niesformatowaną pamięć flash [53] 251
- Wykryto uszkodzoną pamięć flash [51] 238
- Wymień bęben, pozostało 0 stron do wydrukowania [84.xy] 248
- Wymień kasetę, nieprawidłowy region drukarki [42.xy] 247
- Wymień kasetę, pozostało 0 stron do wydrukowania [88.xy] 247
- Wymień nieobsługiwaną kasetę [32,.xy] 248
- Wymień nieobsługiwany bęben [32,.xy] 249
- Wymień wadliwy bęben[31.xy] 248
- Wymień zestaw konserwacyjny, pozostało 0 stron do wydrukowania [80.xy] 248
- Za dużo podłączonych zasobników [58] 251
- Za dużo zainstalowanych opcji pamięci flash [58] 251
- Za mało pamięci do defragmentacji pamięci flash [37] 241
- Za mało pamięci do obsługi funkcji zapisu zasobów [35] 241
- Za mało pamięci do sortowania zadań [37] 241
- Za mało pamięci, nie można przywrócić niektórych wstrzymanych zadań [37] 241
- Za mało pamięci, niektóre wstrzymane zadania zostały usunięte [37] 241
- Za mało wolnego miejsca w pamięci flash dla zasobów [52] 246
- Zacięcie [x] stron, otwórz podajnik [x]. [24y.xx] 232
- Zacięcie [x] stron, otwórz pokrywę górną automatycznego podajnika. [28y.xx] 234
- Zacięcie [x] stron, otwórz przednie drzwiczki. [20y.xx] 226
- Zacięcie [x] stron, otwórz tylne drzwiczki. [20y.xx] 229
- Zacięcie [x] stron, wyczyść podajnik ręczny. [25y.xx] 233
- Zacięcie [x] stron(y), opróżnij odbiornik standardowy. [20y.xx] 230
- Zacięcie skan., usuń oryg. ze skanera [2yy.xx] 249

- Zacięcie skan., usuń zacięte
orygin. ze skanera
[2yy.xx] 250
- Załaduj do podajnika ręcznego
[ciąg niestandardowy]
[orientacja papieru] 242
- Załaduj do podajnika ręcznego
[nazwa typu
niestandardowego] [orientacja
papieru] 242
- Załaduj do podajnika ręcznego
[rozmiar papieru] [orientacja
papieru] 242
- Załaduj do podajnika ręcznego
[typ papieru] [rozmiar papieru]
[orientacja papieru] 242
- Załaduj papier do źródła [źródło
papieru] [ciąg niestandardowy]
[orientacja papieru] 243
- Załaduj papier do źródła [źródło
papieru] [nazwa typu
niestandardowego] [orientacja
papieru] 243
- Załaduj papier do źródła [źródło
papieru] [rozmiar papieru]
[orientacja papieru] 243
- Załaduj papier do źródła [źródło
papieru] [typ papieru] [rozmiar
papieru] [orientacja
papieru] 244
- Zamknij pokrywę skanera i
załaduj oryginały, jeśli
ponownie uruchamiasz
zadanie [2yy.xx] 237
- Zamknij przednie
drzwiczki 237
- Zestaw konserwacyjny niemal
pusty, pozostało ok. [x] stron
do wydrukowania [80.xy] 244
- Zestaw konserwacyjny prawie
pusty [80.xy] 244
- Zestaw obrazujący niemal
pusty, pozostało ok. [x] stron
do wydrukowania [84.xy] 240
- Złożona strona, część danych
może nie zostać
wydrukowana [39] 238
- Zmiana [źródło papieru] na
ładowanie [orientacja] [rozmiar
papieru] 237
- Zmiana konfiguracji, niektóre
wstrzymane zadania nie
zostały przywrócone [57] 237
- Zmień [źródło papieru] na [ciąg
niestandardowy], załaduj
[orientacja papieru] 236
- Zmień [źródło papieru] na
[niestandardowy typ nazwy]
załaduj [orientacja] 236
- Zmień [źródło papieru] na [typ
papieru] [rozmiar papieru],
załaduj [orientacja] 237
- konfiguracja
powiadomienia o materiałach
eksploatacyjnych, nabój z
tonerem 221
- powiadomienia o materiałach
eksploatacyjnych, wkład
światłoczuły 221
- powiadomienia o materiałach
eksploatacyjnych, zestaw
konserwacyjny 221
- Konfiguracja podajnika
uniwersalnego, menu 136
- konfiguracja sieci
bezprzewodowej
korzystanie z wbudowanego
serwera WWW 47
- konfiguracja sieci Ethernet
przygotowanie do 44
- Konfiguracja uniwersalna,
menu 141
- konfigurowanie alarmów
email 220
- konfigurowanie drukowania przy
użyciu portu szeregowego 48
- konfigurowanie faksu
cyfrowa usługa
telefoniczna 109
- połączenie DSL 107
- połączenie przez standardową
linię telefoniczną 103
- połączenie VoIP 108
- typowe dla kraju lub
regionu 111
- konfigurowanie funkcji faksu i
poczty e-mail 294
- konfigurowanie powiadomień
dotyczących materiałów
eksploatacyjnych 221
- konfigurowanie ustawień
portu 47
- kontakt z obsługą klienta 303
- kontrolka
panel operacyjny drukarki 12
- Kończy się kasetą [88.xy] 236
- koperty
ładowanie, podajnik
uniwersalny 55
- wskazówki dotyczące
użytkowania 63
- kopiowanie
anulowanie zadania
kopiowania 88
- dodawanie tekstu nakładki 87
- na foliach 80
- na papier o innym
rozmiarze 81
- na papierze firmowym 81
- obu stron arkusza papieru
(kopiowanie dwustronne) 83
- powiększanie 84
- przy użyciu podajnika ADF 79
- przy użyciu szyby skanera 80
- różne rozmiary papieru 82
- sortowanie kopii 85
- szybkie kopiowanie 79
- umieszczanie arkuszy
separujących między
kopiami 86
- wiele stron na arkuszu 86
- wstawianie nagłówka i stopki
faksu 87
- wybór zasobnika 82
- zdjęcia 80
- zmiana jakości 84
- zmniejszanie 84
- kopiowanie dokumentów o
różnych rozmiarach arkuszy 82
- kopiowanie dwustronne 83
- Kopiowanie karty
konfiguracja 19
- kopiowanie na foliach 80
- kopiowanie na obu stronach
papieru (dupleks) 83
- kopiowanie na papierze
firmowym 81
- kopiowanie przy użyciu papieru z
wybranego zasobnika 82
- kopiowanie wielu stron na
jednym arkuszu 86
- kopiowanie, rozwiązywanie
problemów
kopiarka nie odpowiada 287

moduł skanera nie domyka się 289, 299
niska jakość kopii 288
niska jakość zeskanowanego obrazu 297
skopiowano część dokumentu lub fotografii 287
korzystanie z opcji Formularze i ulubione 72
korzystanie z przycisków ekranu dotykowego 14
korzystanie z trybu hibernacji 204
kreator instalacji bezprzewodowej
korzystanie 45

L

liczba kopii
opcje kopiowania 89
liczba pozostałych stron
wylicz 212
lista katalogów
drukowanie 78
lista wzorców czcionek
drukowanie 78

Ł

ładowanie
podajnik uniwersalny 55
zasobniki 50
ładowanie do opcjonalnego zasobnika 50
ładowanie do standardowego zasobnika 50
ładowanie papieru, menu 140
łączenie zasobników 60, 61

M

Materiał [typ materiału] innego producenta niż producent drukarki, patrz Podręcznik użytkownika [33.xy] 245
materiały eksploatacyjne
sprawdzanie przy użyciu wbudowanego serwera WWW 212
sprawdzanie stanu 212
sprawdzanie z panelu sterowania drukarki 212

używanie papieru makulaturowego 202
zapisywanie 213
zmniejszanie zużycia 202
materiały eksploatacyjne, zamawianie
kasety z tonerem 212
Walek separatora automatycznego podajnika dokumentów 213
zestaw konserwacyjny 213
zestaw obrazujący 213
menu
aktywna karta sieciowa 144
AppleTalk 149
Custom Types (Typy niestandardowe) 141
Domyślne źródło 133
Dziennik audytu bezpieczeństwa 154
Emulacja PCL 197
Gramatura papieru 138
HTML 200
IPv6 147
Jakość 193
Karta sieciowa 146
Kasuj pliki tymczasowe 154
Konfiguracja uniwersalna 141
Konfiguruj adres MP 136
lista 132
Ładowanie papieru 140
Łączność bezprzewodowa 148
Menu Konfiguracja SMTP 151
Napęd flash 185
Narzędzia 195
Nazwy niestandardowe 141
Niestandardowe rozmiary skanów 141
Obraz 201
PDF 196
Pomoc 201
PostScript 197
Raporty 142
Raporty sieciowe 145
Rejestrow. zadań 194
Rozmiar/typ papieru 133
Różne 152
Sieć [x] 144
Sieć standardowa 144
Standardowy port USB 149
Substitute Size (Zastęp rozmiar) 136

TCP/IP 146
Tekstura papieru 137
Tryb faksu (Ustawienia faksu analogowego) 167
Ustaw datę i godzinę 155
Ustawienia 190
Ustawienia e-mail 176
Ustawienia FTP 181
Ustawienia kopiowania 164
Ustawienia OCR 190
Ustawienia ogólne 156
Wydruk poufny 153
Wykańczanie 192
XPS 196
Menu emulacji PCL 197
Menu Gramatura papieru 138
Menu karty sieciowej 146
Menu Konfiguracja SMTP 151
Menu napędu flash 185
Menu narzędzi 195
Menu Niestandardowe nazwy 141
Menu Niestandardowe rozmiary skanów 141
Menu Pomoc 201
Menu Raporty 142
Menu Raporty o sieci 145
Menu Sieć standardowa 144
Menu Tryb faksu (Ustawienia faksu analogowego) 167
Menu Ustaw datę i godzinę 155
Menu Ustawienia 190
Menu Ustawienia e-mail 176
Menu Ustawienia FTP 181
Menu Ustawienia kopiowania 164
Menu Ustawienia oprogramowania OCR 190
Menu ustawień ogólnych 156
Metoda konfiguracji przycisku dociskowego
korzystanie 46
metoda osobistego numeru identyfikacyjnego
korzystanie 46
montaż dodatkowej karty 27
MyShortcut
informacje 19

N

na wydrukach pojawiają się pionowe smugi 282

- na wydrukach występują powtarzające się defekty 279
 - Nabój niemal pusty, pozostało ok. [x] stron do wydrukowania [88.xy] 236
 - nabój z tonerem
 - wymiana 214
 - nagłówek
 - wkładanie 87
 - nagłówek/stopka
 - opcje kopiowania 91
 - nakładka
 - opcje kopiowania 91
 - napęd flash
 - drukowanie 73
 - nazwa faksu, ustawianie 114
 - nazwa niestandardowego typu papieru
 - przypisywanie 61
 - nazwa pliku
 - opcje skanowania 129
 - nie można uzyskać połączenia z wbudowanym serwerem WWW 301
 - Nie skonfigurowano formatu „Do:” serwera faksu. Skontaktuj się z administratorem systemu. 239
 - nie skonfigurowano funkcji faksu ani poczty e-mail 294
 - Nie skonfigurowano serwera SMTP. Skontaktuj się z administratorem systemu. 250, 251
 - Nie ustawiono nazwy faksu. Skontaktuj się z administratorem systemu. 239
 - Nie ustawiono numeru faksu urządzenia. Skontaktuj się z administratorem systemu. 239
 - Niektóre wstrzymane zadania nie zostały przywrócone 250
 - Nieobsługiwany koncentrator USB, wyjmij 238
 - Nieprawidłowy rozmiar papieru, otwórz [źródło papieru] [34] 240
 - nieregularności wydruku 273
 - nierówna gęstość wydruku 285
 - niestandardowa nazwa konfiguracja 62
 - Niski poziom zestawu konserwacyjnego [80.xy] 244
 - numer faksu, ustawianie 114
- O**
- Obraz, menu 201
 - obsługiwane napędy flash 74
 - obsługiwane rozmiary papieru 69
 - odbiorcy
 - opcje e-mail 97
 - Opcja seryjna [x] błąd[54] 250
 - opcje
 - dysk twardy drukarki, instalowanie 36
 - dysk twardy drukarki, wyjmowanie 38
 - karta pamięci 25
 - karty pamięci 23
 - karty z oprogramowaniem drukarki 23
 - port ISP (Internal Solutions Port), instalowanie 28
 - zasobnik na 250 arkuszy, instalowanie 40
 - zasobnik na 550 arkuszy, instalowanie 40
 - opcje e-mail
 - Dostosowanie przekosu automatycznego podajnika dokumentów 100
 - dziennik transmisji 99
 - intensywność 97
 - komunikat 97
 - odbiorcy 97
 - rozdzielczość 98
 - rozmiar oryginału 97
 - temat 97
 - ustawienia strony 99
 - usuwanie krawędzi 99
 - Wyślij jako 98
 - zaawansowane
 - obrazowanie 99
 - zadanie niestandardowe 99
 - Zapisz jako skrót 97
 - opcje faksu
 - Dostosowanie przekosu automatycznego podajnika dokumentów 124
 - dziennik transmisji 124
 - intensywność 123
 - opóźnione wysyłanie 124
 - podgląd skanowania 124
 - rozdzielczość 123
 - typ zawartości 122
 - ustawienia strony 123
 - usuwanie krawędzi 124
 - zaawansowane
 - obrazowanie 124
 - zadanie niestandardowe 123
 - źródło zawartości 122
 - Opcje FTP
 - adres FTP 129
 - opcje kopiowania
 - Dostosowanie przekosu automatycznego podajnika dokumentów 92
 - intensywność 89
 - liczba kopii 89
 - nagłówek/stopka 91
 - nakładka 91
 - oszczędność papieru 91
 - separator sheets (arkusze separujące) 91
 - sides (duplex) (strony (duplexy)) 89
 - sortowanie 89
 - ustawienia okładki 91
 - utwórz broszurę 92
 - zaawansowane
 - obrazowanie 91
 - zaawansowany duplex 90
 - zadanie niestandardowe 92
 - Zapisz jako skrót 90
 - opcje skanowania
 - Dostosowanie przekosu automatycznego podajnika dokumentów 131
 - dziennik transmisji 130
 - intensywność 129
 - nazwa pliku 129
 - Podgląd skanowania 131
 - rozdzielczość 129
 - rozmiar oryginału 129
 - ustawienia strony 130
 - usuwanie krawędzi 131
 - Wyślij jako 129
 - zaawansowane
 - obrazowanie 131
 - zadanie niestandardowe 131
 - Zapisz jako skrót 129
 - opcje sprzętowe, dodawanie sterownik druk 43
 - opcje, ekran dotykowy
 - e-mail 97, 99
 - kopiowanie 89

- opcje, ekran kopiowania
 - kopiuj z 88
 - przesunięcie marginesu 90
 - skaluj 89
 - usuwanie krawędzi 91
- opis ekranu głównego 13
- opóźnione wysyłanie
 - opcje faksu 124
- oszczędność papieru 86
 - opcje kopiowania 91
- oświadczenia 304, 305, 306, 307, 308, 309, 310, 311
- oświadczenia dotyczące emisji 304, 308, 309, 310
- oświadczenia
- telekomunikacyjne 308

- P**
- pamięć
 - typy zainstalowanej w drukarce 206
- pamięć dysku twardego drukarki
 - wymazywanie 207
- Pamięć faksu pełna 239
- pamięć nieulotna 206
 - wymazywanie 207
- Pamięć pełna [38] 244
- Pamięć pełna, nie można wysłać faksów 245
- pamięć ulotna 206
 - wymazywanie 206
- panel operacyjny
 - kontrolka 12
 - Kontrolka przycisku czuwania 12
- panel operacyjny drukarki
 - korzystanie 12
 - regulacja jasności 204
 - ustawienia fabryczne, przywracanie 222
- panel sterowania drukarki, wirtualny wyświetlacz
 - korzystanie z wbudowanego serwera WWW 220
- papier
 - formularze z nadrukiem 67
 - ładowanie, podajnik uniwersalny 55
 - makulaturowy 67
 - niedozwolony 67
 - papier firmowy 67
 - różne rozmiary, kopiowanie 82
 - Uniwersalny, ustawienie rozmiaru 50
 - używanie papieru makulaturowego 202
 - właściwości 65
 - wybieranie 66
 - zapisywanie 86, 68
- papier firmowy
 - kopiowanie na 81
 - ładowanie, podajnik uniwersalny 55
 - wskazówki dotyczące użytkowania 63
- papier makulaturowy
 - korzystanie 67, 202
- Partycja faksu nie działa. Skontaktuj się z administratorem systemu. 239
- PDF, menu 196
- plyta kontrolera
 - dostęp 24
- poczta głosowa
 - konfiguracja 103
- podajnik ADF
 - kopiowanie, korzystanie 79
- podajnik uniwersalny
 - ładowanie 55
- podawanie papieru, rozwiązywanie problemów
 - komunikat o zacięciu papieru nie znika po usunięciu zacięcia 258
- podgląd skanowania
 - opcje faksu 124
- Podgląd skanowania
 - opcje skanowania 131
- podłączanie do sieci bezprzewodowej
 - korzystanie z kreatora instalacji bezprzewodowej 45
 - korzystanie z wbudowanego serwera WWW 47
 - używanie metody kodu PIN (osobisty numer identyfikacyjny) 46
 - używanie metody PBC (konfiguracja przycisku dociskowego) 46
- podłączanie drukarki do usługi dzwonek
 - charakterystycznych 114
 - podłączanie kabli 42
- pojawiają się pionowe puste miejsca 285
- pojawiają się puste miejsca 285
- pojawiają się smugi 285
- Pokrywa automatycznego podajnika w skanerze jest otwarta 249
- Ponownie zainstaluj brakującą lub niereagującą kasetę [31.xy] 246
- Ponownie zainstaluj brakujący lub niereagujący bęben [31.xy] 247
- port ISP (Internal Solutions Port)
 - instalowanie 28
 - rozwiązywanie problemów 255
 - zmiana ustawień portu 47
- Port USB 42
- PostScript, menu 197
- poufne zadania drukowania 75
 - drukowanie z komputera Macintosh 76
 - drukowanie z systemu Windows 76
- powiadomienia o materiałach eksploatacyjnych
 - konfiguracja 221
- powiększanie kopii 84
- pozbywanie się dysku twardego drukarki 206
- poziome smugi widoczne na wydrukach 281
- poziomy natężenia hałasu 304
- próbne zadania drukowania 75
 - drukowanie z komputera Macintosh 76
 - drukowanie z systemu Windows 76
- przechowywanie zadań drukowania 75
- przeglądanie dziennika faksów 120
- przekazywanie faksów 122
- przenoszenie drukarki 8, 218
- przy użyciu książki adresowej
 - wysyłanie faksu 117
- przy użyciu numeru skrótu
 - skanowanie z wysłaniem na adres FTP 127
- przycisk Back (Wstecz)
 - panel operacyjny drukarki 12

- przycisk Czuwanie
 - panel operacyjny drukarki 12
- przycisk Strona główna
 - panel operacyjny drukarki 12
- przyciski ekranu głównego
 - informacje 13
- przyciski, ekran dotykowy
 - korzystanie 14
- przygotowanie do konfiguracji drukarki w sieci Ethernet 44
- przywracanie ustawień fabrycznych 222

- R**
- regulacja jasności wyświetlacza drukarki 204
- regulowanie intensywności toneru 73
- Rejestrowanie zadań, menu 194
- reports (raporty)
 - wyświetlanie 220
- rozdzielczość
 - opcje e-mail 98
 - opcje faksu 123
 - opcje skanowania 129
- rozdzielczość, faks
 - zmiana 119
- rozgałęziacz telefoniczny 108
- rozłączanie zasobników 60, 61
- rozmiar oryginału
 - opcje e-mail 97
 - opcje skanowania 129
- rozmiar papieru
 - ustawianie 50
- Rozmiar/typ papieru, menu 133
- rozmiary papieru
 - obsługiwane 69
- rozwiązywanie problemów
 - kontakt z obsługą klienta 303
 - nie można uzyskać połączenia z wbudowanym serwerem WWW 301
 - nie skonfigurowano funkcji faksu ani poczty e-mail 294
 - rozwiązywanie podstawowych problemów dotyczących drukarki 252
 - skaner nie reaguje 300
 - sprawdzanie drukarki, której nie można uruchomić 252
 - wystąpił błąd aplikacji 301
 - rozwiązywanie problemów z drukowaniem
 - błąd odczytu dysku flash 260
 - drukowane znaki są nieprawidłowe 261
 - Duże zadania nie są sortowane 262
 - funkcja łączenia zasobników nie działa 265
 - nie można wydrukować wielojęzycznych plików PDF 262
 - nieprawidłowe marginesy na wydrukach 271
 - papier często się zacina 258
 - wstrzymane zadania nie są drukowane 259
 - wydruk jest nieprawidłowo dzielony na strony 266
 - wydruk zadania na niewłaściwym papierze 261
 - wydruk zadania na nośniku pochodzącym z niewłaściwego zasobnika 261
 - zacięte strony nie są drukowane ponownie 257
 - zadania drukowania trwają dłużej niż oczekiwano 264
 - zadania nie są drukowane 263
 - zwijanie się papieru 272
 - rozwiązywanie problemów z faksem
 - identyfikator numeru dzwoniącego nie jest wyświetlany 290
 - można odbierać, ale nie można wysłać faksów 293
 - można wysyłać, ale nie można odbierać faksów 294
 - nie można wysyłać lub otrzymywać faksów 290
 - wydruk otrzymanego faksu jest bardzo niskiej jakości 295
 - rozwiązywanie problemów z jakością druku
 - białe smugi na stronie 285
 - cienie na wydrukach 279
 - drukarka drukuje strony jednolicie czarne 278
 - jakość wydruku na folii jest niska 285
 - krzywy wydruk 280
 - na stronie pojawia się mgła z toneru lub cienie w tle 284
 - na wydrukach pojawiają się plamki toneru 285
 - na wydrukach pojawiają się poziome puste miejsca 270
 - na wydrukach występują powtarzające się defekty 279
 - nieregularności wydruku 273
 - nierówna gęstość wydruku 285
 - obcięte strony lub obrazy 267
 - pionowe smugi 282
 - poziome smugi widoczne na wydrukach 281
 - puste strony 277
 - splaszczony obraz widoczny na wydrukach 268
 - szare tło na wydrukach 269
 - toner się ściera 284
 - wydruk jest zbyt ciemny 274
 - wydruk jest zbyt jasny 276
 - znaki mają postrzępione krawędzie 266
 - rozwiązywanie problemów z kopiowaniem
 - kopiarka nie odpowiada 287
 - moduł skanera nie domyka się 289, 299
 - niska jakość kopii 288
 - niska jakość zeskanowanego obrazu 297
 - skopiowano część dokumentu lub fotografii 287
 - rozwiązywanie problemów z opcjonalnym wyposażeniem drukarki
 - karta interfejsu USB/równoległego 257
 - nie wykryto opcjonalnego elementu wyposażenia wewnętrznego 254
 - port ISP (Internal Solutions Port) 255
 - problemy z zasobnikiem 256
 - rozwiązywanie problemów z podawaniem papieru
 - komunikat o zacięciu papieru nie znika po usunięciu zacięcia 258

rozwiązywanie problemów z wyświetlaczem
wyświetlacz drukarki jest pusty 254

rozwiązywanie problemów ze skanowaniem
moduł skanera nie domyka się 289, 299
nie można skanować przy pomocy komputera 297
skanowanie trwa za długo lub zawiesza komputer 299
zadanie skanowania nie powiodło się 298
zeskanowano część dokumentu lub fotografii 297

rozwiązywanie problemów, drukowanie
drukowanie jest powolne 263

rozwiązywanie problemów, opcjonalne wyposażenie drukarki
karta interfejsu USB/równoległego 257
nie wykryto opcjonalnego elementu wyposażenia wewnętrznego 254
port ISP (Internal Solutions Port) 255
problemy z zasobnikiem 256

różne rozmiary papieru, kopiowanie 82

Różne, menu 152

S

separator sheets (arkusze separujące)
opcje kopiowania 91

sides (duplex) (strony (dupleks))
opcje kopiowania 89

Sieć [x], menu 144

sieć bezprzewodowa
informacje dotyczące konfiguracji 44

Sieć Ethernet
przygotowanie do konfiguracji drukowania w sieci Ethernet 44

skaner
automatyczny podajnik dokumentów 10
funkcje 10

szyba skanera 10

Skaner jest wyłączony. Jeśli problem nie został usunięty, skontaktuj się z administratorem systemu. [840.02] 249
skaner nie reaguje 300

Skaner wyłączony przez administratora [840.01] 249

skanowanie
do komputera przy użyciu aplikacji Embedded Web Server 127
szybkie kopiowanie 79
z dysku flash 128

skanowanie do komputera 128
korzystanie z wbudowanego serwera WWW 127

Skanowanie do komputera konfiguracja 128

skanowanie do miejsc sieciowych 125

skanowanie obrazu
typ pliku wyjściowego 129

skanowanie z wysłaniem na adres FTP
przy użyciu numeru skrótu 127
tworzenie skrótów przy użyciu komputera 125
za pomocą panelu operacyjnego 126

skanowanie z wysłaniem do pamięci flash 128

skanowanie, rozwiązywanie problemów
moduł skanera nie domyka się 289, 299
nie można skanować przy pomocy komputera 297
skanowanie trwa za długo lub zawiesza komputer 299
zadanie skanowania nie powiodło się 298
zeskanowano część dokumentu lub fotografii 297

Skanuj przez sieć
konfiguracja 20
korzystanie 125

skrót e-mail, tworzenie
korzystanie z wbudowanego serwera WWW 93

skrót, tworzenie
adres FTP 126

e-mail 93

ekran wiadomości e-mail 94

miejsca docelowe faksu 118, 119
miejsce docelowe FTP 125

sortowanie
opcje kopiowania 89

sortowanie kopii 85

spłaszczone obrazy widoczne na wydrukach 268

sprawdzanie drukarki, której nie można uruchomić 252

sprawdzanie stanu części i materiałów eksploatacyjnych 212

sprawdzanie wirtualnego wyświetlacza
korzystanie z wbudowanego serwera WWW 220

stan części
sprawdzanie 212

stan materiałów eksploatacyjnych
sprawdzanie 212

Standardowy port USB wyłączony [56] 250

Standardowy port USB, menu 149

sterownik druku
opcje sprzętowe, dodawanie 43

Stop lub Anuluj, przycisk panel operacyjny drukarki 12

stopka
wkładanie 87

strona konfiguracji sieci
drukowanie 49

strona z ustawieniami menu
drukowanie 48

strona zabezpieczeń w sieci Web
gdzie szukać 209

szyba skanera
czyszczenie 211
kopiowanie, korzystanie 80

szyfrowanie dysku twardego
drukarki 208

T

TCP/IP, menu 146

Tekstura papieru, menu 137

temat i treść wiadomości e-mail
dodawanie do wiadomości e-mail 96

transport drukarki 219

Tryb cichy 203

tryb czuwania
regulacja 204

tryb hibernacji
korzystanie 204

tworzenie niestandardowej nazwy
typ papieru 61

tworzenie skrótu do miejsca docelowego dla faksów
korzystanie z wbudowanego serwera WWW 118

tworzenie skrótu FTP
korzystanie z wbudowanego serwera WWW 125

Typ niestandardowy [x]
tworzenie niestandardowej nazwy 61

zmiana typu papieru 62

typ papieru
ustawianie 50

typ pliku wyjściowego
skanowanie obrazu 129

zmiana 96

typ zawartości
opcje faksu 122

ustawienia poczty e-mail 98

Typy niestandardowe,
menu 141

typy papieru
gdzie ładować 70

obsługiwane przez drukarkę 70

U

ukrywanie ikon na ekranie głównym 17

ulotność
informacje o 206

umieszczanie arkuszy separujących między kopiami 86

Umieść wszystkie oryginały, jeśli uruchamiasz zadanie ponownie. 247

Umieść zacięte oryginały, jeśli uruchamiasz zadanie ponownie. 248

Uniwersalny rozmiar papieru
ustawianie 50

urządzenie przenośne
drukowanie 75

usługa dzwonek
charakterystycznych, faks
łączenie z 114

ustawianie
adres TCP/IP 146

rozmiar papieru 50

typ papieru 50

ustawianie nazwy faksów wychodzących 114

ustawianie numeru faksu 114

ustawianie uniwersalnego rozmiaru papieru 50

ustawienia ekologiczne
jasność wyświetlacza drukarki,
regulacja 204

Tryb cichy 203

tryb czuwania 204

Tryb ekologiczny 203

tryb hibernacji 204

zmniejszanie zużycia materiałów eksploatacyjnych 202

ustawienia okładki
opcje kopiowania 91

ustawienia portu
konfiguracja 47

ustawienia serwisowe
jasność, regulacja 204

Tryb cichy 203

tryb czuwania 204

Tryb ekologiczny 203

tryb hibernacji 204

zmniejszanie zużycia materiałów eksploatacyjnych 202

ustawienia strony
opcje e-mail 99

opcje faksu 123

opcje skanowania 130

ustawienia trybu ekologicznego 203

usuwanie krawędzi
opcje e-mail 99

opcje faksu 124

opcje skanowania 131

utwórz broszurę
opcje kopiowania 92

uzyskiwanie dostępu do wbudowanego serwera WWW 16

używanie papieru makulaturowego 202

używanie skrótów
wysyłanie faksu 117

V

Voice over Internet Protocol (VoIP)
faks, ustawienia 108

W

Wałek separatora automatycznego podajnika dokumentów
zamawianie 213

wbudowany serwer WWW
dostęp 16

konfigurowanie alarmów email 220

problem z dostępem 301

regulacja jasności 204

skanowanie do komputera przy użyciu 127

sprawdzanie stanu części 212

sprawdzanie stanu materiałów eksploatacyjnych 212

tworzenie skrótów e-mail 93

tworzenie skrótu do miejsca docelowego dla faksów 118

tworzenie skrótu FTP 125

wstępna konfiguracja faksu 102

zmiana ustawień drukowania zadań poufnych 77

wewnętrzne opcjonalne elementy wyposażenia 23

wirtualny wyświetlacz
sprawdzanie przy użyciu wbudowanego serwera WWW 220

wskazówki
folie 63

karty 65

korzystanie z etykiet 64

korzystanie z kopert 63

panel operacyjny drukarki 12

papier firmowy 63

wskazówki dotyczące korzystania z kopert 63
 wstawianie nagłówka i stopki faksu 87
 wstępna konfiguracja faksu 102
 korzystanie z wbudowanego serwera WWW 102
 wstrzymane zadania 75
 drukowanie z komputera Macintosh 76
 drukowanie z systemu Windows 76
 wstrzymywanie faksów 121
 wtyczka adaptera 111
 wybór miejsca na drukarkę 8
 wybór papieru 66
 Wyjmij papier ze standardowego odbiornika 247
 wyjmowanie dysku twardego drukarki 38
 Wykańczanie, menu 192
 Wykryto niesformatowaną pamięć flash [53] 251
 Wykryto uszkodzoną pamięć flash [51] 238
 wymazywanie dysku 207
 wymazywanie dysku twardego drukarki 207
 wymazywanie zawartości dysku twardego 207
 wymazywanie zawartości pamięci nieulotnej 207
 wymazywanie zawartości pamięci ulotnej 206
 wymiana
 nabój z tonerem 214
 zestaw obrazujący 215
 Wymień bęben, pozostało 0 stron do wydrukowania [84.xy] 248
 Wymień kasetę, nieprawidłowy region drukarki [42.xy] 247
 Wymień kasetę, pozostało 0 stron do wydrukowania [88.xy] 247
 Wymień nieobsługiwaną kasetę [32,.xy] 248
 Wymień nieobsługiwany bęben [32,.xy] 249
 Wymień wadliwy bęben[31.xy] 248

Wymień zestaw konserwacyjny, pozostało 0 stron do wydrukowania [80.xy] 248
 wyposażenie drukarki 9
 Wysyłanie do wielu odbiorców
 dodawanie profilu 20
 konfiguracja 20
 wysyłanie faksu
 przy użyciu książki adresowej 117
 używanie skrótów 117
 wysyłanie faksu przy użyciu panelu sterowania drukarki 116
 wysyłanie faksu w zaplanowanym terminie 118
 wysyłanie faksu za pomocą komputera 116
 wysyłanie wiadomości e-mail
 dodawanie wiersza tematu 96
 dodawanie wiersza treści wiadomości 96
 przy użyciu książki adresowej 95
 przy użyciu numeru skrótu 95
 tworzenie skrótów za pomocą panelu operacyjnego drukarki 94
 tworzenie skrótów za pomocą wbudowanego serwera WWW 93
 ustawianie funkcji e-mail 93
 za pomocą panelu operacyjnego 94
 wysyłanie wiadomości e-mail przy użyciu panelu sterowania drukarki 94
 Wyślij jako
 opcje e-mail 98
 opcje skanowania 129
 Wyślij, przycisk
 panel operacyjny drukarki 12
 wyświetlacz, panel operacyjny drukarki
 regulacja jasności 204
 wyświetlanie
 reports (raporty) 220
 wyświetlanie ikon na ekranie głównym 17

X

XPS, menu 196

Z

z obsługą klienta
 kontakt 303
 Za dużo podłączonych zasobników [58] 251
 Za dużo zainstalowanych opcji pamięci flash [58] 251
 Za mało pamięci do defragmentacji pamięci flash [37] 241
 Za mało pamięci do obsługi funkcji zapisu zasobów [35] 241
 Za mało pamięci do sortowania zadań [37] 241
 Za mało pamięci, nie można przywrócić niektórych wstrzymanych zadań [37] 241
 Za mało pamięci, niektóre wstrzymane zadania zostały usunięte [37] 241
 Za mało wolnego miejsca w pamięci flash dla zasobów [52] 246
 zaawansowane obrazowanie
 opcje e-mail 99
 opcje faksu 124
 opcje kopiowania 91
 opcje skanowania 131
 zaawansowany duplex
 opcje kopiowania 90
 zabezpieczenia
 zmiana ustawień drukowania zadań poufnych 77
 zacięcia
 dostęp 224
 zapobieganie 223
 znaczenie komunikatów 224
 zacięcia papieru
 zapobieganie 223
 zacięcia papieru, usuwanie
 w obszarze drzwiczek przednich 226
 w obszarze drzwiczek tylnych 229
 w obszarze duplexu 231
 w odbiorniku
 standardowym 230
 w podajniku ręcznym 233
 w pokrywie górnej
 automatycznego podajnika dokumentów 234

- w zasobniku [x] 232
- zacięcia, usuwanie
 - w obszarze drzwiczek przednich 226
 - w obszarze drzwiczek tylnych 229
 - w obszarze dupleksu 231
 - w odbiorniku standardowym 230
 - w podajniku ręcznym 233
 - w pokrywie górnej automatycznego podajnika dokumentów 234
 - w zasobniku [x] 232
- Zacięcie [x] stron papieru, wyjmij podajnik 1, aby wyczyścić dupleks. [23y.xx] 231
- Zacięcie [x] stron, otwórz podajnik [x]. [24y.xx] 232
- Zacięcie [x] stron, otwórz pokrywę górną automatycznego podajnika. [28y.xx] 234
- Zacięcie [x] stron, otwórz przednie drzwiczki. [20y.xx] 226
- Zacięcie [x] stron, otwórz tylne drzwiczki. [20y.xx] 229
- Zacięcie [x] stron, wyczyść podajnik ręczny. [25y.xx] 233
- Zacięcie [x] stron(y), opróżnij odbiornik standardowy. [20y.xx] 230
- Zacięcie skan., usuń oryginy. ze skanera [2yy.xx] 249
- Zacięcie skan., usuń zacięte oryginy. ze skanera [2yy.xx] 250
- zadania poufne
 - zmiana ustawień drukowania 77
- zadania wydruku odroczonego
 - drukowanie z komputera Macintosh 76
 - drukowanie z systemu Windows 76
- zadania wydruku powtarzanego
 - drukowanie z komputera Macintosh 76
 - drukowanie z systemu Windows 76
- zadanie drukowania
 - anulowanie, z komputera 78
- zadanie kopiowania, anulowanie
 - przy użyciu podajnika ADF 88
 - przy użyciu szyby skanera 88
- zadanie niestandardowe
 - opcje e-mail 99
 - opcje faksu 123
 - opcje kopiowania 92
 - opcje skanowania 131
- Załaduj do podajnika ręcznego [ciąg niestandardowy] [orientacja papieru] 242
- Załaduj do podajnika ręcznego [nazwa typu niestandardowego] [orientacja papieru] 242
- Załaduj do podajnika ręcznego [rozmiar papieru] [orientacja papieru] 242
- Załaduj do podajnika ręcznego [typ papieru] [rozmiar papieru] [orientacja papieru] 242
- Załaduj papier do źródła [źródło papieru] [ciąg niestandardowy] [orientacja papieru] 243
- Załaduj papier do źródła [źródło papieru] [nazwa typu niestandardowego] [orientacja papieru] 243
- Załaduj papier do źródła [źródło papieru] [rozmiar papieru] [orientacja papieru] 243
- Załaduj papier do źródła [źródło papieru] [typ papieru] [rozmiar papieru] [orientacja papieru] 244
- zamawianie
 - zestaw konserwacyjny 213
 - zestaw obrazujący 213
- zamawianie materiałów eksploatacyjnych
 - kasety z tonerem 212
- Zamknij pokrywę skanera i załaduj oryginały, jeśli ponownie uruchamiasz zadanie [2yy.xx] 237
- Zamknij przednie drzwiczki 237
- zapisywanie
 - materiały eksploatacyjne 213
 - papier 68
- Zapisz jako skrót
 - opcje e-mail 97
 - opcje kopiowania 90
 - opcje skanowania 129
- zapobieganie zacięciom
 - papieru 223
- Zasobnik na 250 arkuszy
 - instalowanie 40
- Zasobnik na 550 arkuszy
 - instalowanie 40
- zasobnik opcjonalny
 - ładowanie 50
- zasobnik standardowy
 - ładowanie 50
- zasobniki
 - ładowanie 50
 - łączenie 60, 61
 - rozłączanie 60, 61
- Zastęp rozmiar, menu 136
- zawartość
 - ustawienia poczty e-mail 98
- Zdalny panel operatora
 - konfiguracja 21
- zdjęcia
 - kopiowanie 80
- zestaw konserwacyjny
 - zamawianie 213
- Zestaw konserwacyjny niemal pusty, pozostało ok. [x] stron do wydrukowania [80.xy] 244
- Zestaw konserwacyjny prawie pusty [80.xy] 244
- zestaw obrazujący
 - wymiana 215
 - zamawianie 213
- Zestaw obrazujący niemal pusty, pozostało ok. [x] stron do wydrukowania [84.xy] 240
- zewnątrzna obudowa drukarki
 - czyszczenie 210
- Złożona strona, część danych może nie zostać wydrukowana [39] 238
- Zmiana [źródło papieru] na ładowanie [orientacja] [rozmiar papieru] 237
- Zmiana konfiguracji, niektóre wstrzymane zadania nie zostały przywrócone [57] 237
- zmiana typu pliku wyjściowego
 - wysyłanie wiadomości e-mail 96
- Zmień [źródło papieru] na [ciąg niestandardowy], załaduj [orientacja papieru] 236

Zmień [źródło papieru] na
[niestandardowy typ nazwy]
załaduj [orientacja] 236
Zmień [źródło papieru] na [typ
papieru] [rozmiar papieru],
załaduj [orientacja] 237
zmniejszanie hałasu 203
zmniejszanie kopii 84
zmniejszanie zużycia materiałów
eksploatacyjnych 202
znajdowanie adresu IP
drukarki 16

Ż

źródło zawartości
opcje faksu 122
ustawienia poczty e-mail 98